

MANUALE TECNICO

PERSIANE
RIPIEGABILI
E
SCORREVOLI

italjolly

PER DEFINIZIONE

Gentile Cliente,

da molti anni ITAL JOLLY opera sul mercato edilizio con le proprie persiane diventate un punto di riferimento per gli operatori del settore, grazie alle eccellenti qualità dei materiali ed all'accuratezza della costruzione. Ogni persiana viene realizzata su specifica del progettista, in quanto si deve integrare perfettamente nel progetto globale. Per agevolare il lavoro di chi si occupa della rilevazione delle quote, dei disegni, dei capitoli ed in genere della predisposizione della documentazione tecnica, abbiamo realizzato questa raccolta di schede tecniche con i disegni delle varie disposizioni possibili più utilizzate.

Attenersi alle indicazioni qui riportate ci permette di evitare malintesi e di lavorare in modo più sicuro e agevole. Inoltre il nostro sito web offre informazioni aggiuntive e la possibilità di scaricare disegni in formato <.pdf> e AutoCAD. Sono disponibili servizi e supporti tecnici che possono facilitare il lavoro di

da impostazione e di predisposizione dei documenti tecnici costruttivi. Internet ci consente di ottenere risultati straordinari in questo senso, ma non esitate a contattare gli agenti della vostra zona, preparati ed esperti, o direttamente i nostri tecnici aziendali per ottenere ogni tipo di informazione o chiarimento.

Collaborare strettamente con noi consentirà di conoscere meglio il prodotto ITAL JOLLY e tutte le sue potenzialità.

I servizi da noi offerti snelliranno il vostro lavoro con reciproca soddisfazione. Buon lavoro a tutti!

Direzione tecnica ITAL JOLLY S.r.l.

Per contattarci:

| | |
|----------|-------------------|
| E-mail | info@italjolly.it |
| Telefono | 0321 468970 |
| Fax | 0321 468981 |

INDICE



| | |
|--|----------|
| Legno 19mm | pag. 5 |
| Alluminio 20mm | pag. 27 |
| Alluminio Coibentato, HPL, Resina strutturale 20mm | pag. 65 |
| Legno Multistrato Marino e Stecca Aperta 20mm | pag. 101 |
| Disposizioni speciali | pag. 123 |
| Regole generali e moduli d'ordine | pag. 153 |

RIPIEGABILI E SCORREVOLI IN
LEGNO 19mm

italjolly



LEGNO

Il modello storico Ital Jolly, prodotto e brevettato oltre 50 anni fa, a doghe verticali in legno massello, dotato di una Struttura flessuosa, ma di un'anima d'acciaio, che la rende strutturalmente sicura e indistruttibile.
Una doppia personalità che riassume perfettamente le due caratteristiche principali delle persiane Ital Jolly.



RIPIEGABILI E SCORREVOLI IN LEGNO 19mm



Descrizione tecnica e capitolato pag. 7

Persiane ripiegabili

Sez. orizzontale a 1 pannello per parte pag. 8

Sez. orizzontale a 2 pannelli per parte pag. 9

Sez. orizzontale a 3 pannelli per parte pag. 10

Sez. orizzontale a 4 pannelli per parte pag. 11

Sez. orizzontale a 2 pannelli su un lato pag. 12

Sez. orizzontale con semiparti asimmetriche pag. 13

Sez. verticale finestra e porta finestra pag. 14

Persiane scorrevoli

Sez. orizzontale su 1 e 2 lati ad ante simmetriche manuale pag. 15

Sez. orizzontale ad ante asimmetriche manuale pag. 16

Sez. verticale persiana scorrevole manuale pag. 17

Tabelle indicative scorrevoli manuali pag. 19

Sez. orizzontale su 1 e 2 lati con motore incassato o in luce pag. 20

Sez. verticale persiana scorrevole motorizzata pag. 21

Tabelle indicative scorrevoli motorizzate pag. 23

Sez. orizzontale e verticale persiana in facciata pag. 24

PERSIANE RIPIEGABILI

TIPOLOGIA: Persiane formate da pannelli di dimensioni variabili con cerniere di attacco laterali.

ESECUZIONE: da uno a quattro pannelli per semiparte.

DIMENSIONE IN LUCE NETTA: larghezza da 120 mm a 1200 mm con raccolta da un solo lato e da 240 mm a 2500 mm per raccolta su due lati. Altezza massima 3500 mm.

PANNELLI: formati da doghe in legno massello di spessore 14 mm e passo di 40 mm circa. Le doghe sono unite tra loro con sistema ad incastro con doppi tondini in acciaio Ø 6 mm passanti al loro interno, ribattuti all'estremità laterali delle cerniere, in numero proporzionale all'altezza ed alla larghezza della persiana. L'unione dei pannelli avviene unendo le cerniere di articolazione, bloccate al loro interno da un perno in acciaio con tappo antisfilamento.

CERNIERE DI ARTICOLAZIONE: in acciaio tropicalizzato in abbinamento a piastrine atte a coprire fughe di luce in corrispondenza degli intagli su lprofilo in legno, poste lateralmente ad ogni pannello.

CHIUSURA: in posizione di totale chiusura, le persiane si presentano perfettamente distese e bloccate. La chiusura a tre punti è del tipo a spagnoletta, con agganci in alto ed in basso e profilo tubolare rotante in alluminio che sorregge per l'intera altezza l'incontro dei pannelli. La leva di manovra, anch'essa rotante e regolabile in altezza, si aggancia ad un apposito riscontro situato sull'anta opposta consentendo la chiusura della persiana.

VERNICIATURA: eseguita con resine ecologiche a base acquosa. Le persiane sono impregnate con metodo ad immersione con finitura acrilica a spruzzo con sistema AIRLESS.

MONTAGGIO: su serramento predisposto, oppure mediante telaio opzionale fornito da ITAL JOLLY con fissaggio direttamente alla muratura, al falso telaio o su serramento esistente.

PERSIANE SCORREVOLI

TIPOLOGIA: Persiane dotate di binario superiore portante e guida inferiore di conduzione, formate da pannelli di dimensioni variabili, incernierati a montanti da fissare alla muratura.

ESECUZIONE: numero minimo di tre pannelli per lato, sempre in numero dispari.

DIMENSIONE IN LUCE ARCHITETTONICA: larghezza da 500 mm ad un massimo illimitato con raccolta da un solo lato e da 1000 mm ad un massimo illimitato per raccolta sui due lati. Altezza massima 4500 mm.

PANNELLI: formati da doghe in legno massello di spessore 14 mm e passo di 40 mm circa. Le doghe sono unite tra loro con sistema ad incastro con doppi tondini in acciaio Ø 6 mm passanti al loro interno, ribattuti all'estremità laterali delle cerniere, in numero proporzionale all'altezza ed alla larghezza della persiana. L'unione dei pannelli avviene unendo le cerniere di articolazione, bloccate al loro interno da un perno in acciaio antisfilamento.

CERNIERE DI ARTICOLAZIONE: in acciaio tropicalizzato in abbinamento a piastrine atte a coprire fughe di luce in corrispondenza degli intagli su lprofilo in legno, poste lateralmente ad ogni pannello.

CHIUSURA: in posizione di totale chiusura, le persiane si presentano leggermente ondulate. La chiusura è determinata dall'incastro delle doghe terminali delle due semiparti che si incontrano e sono bloccate per mezzo di uno speciale meccanismo che le unisce in trazione.

VERNICIATURA: eseguita con resine ecologiche a base acquosa. Le persiane sono impregnate con metodo ad immersione con finitura acrilica a spruzzo con sistema AIRLESS.

MONTAGGIO: mediante telaio fornito da ITAL JOLLY con fissaggio direttamente alla muratura o al falso telaio predisposto a ridosso del serramento esistente.

SEZIONE ORIZZONTALE
RIPIEGABILE AD 1 PANNELLO PER PARTE
Con telaio di fissaggio ITALJOLLY o predisposto dal cliente

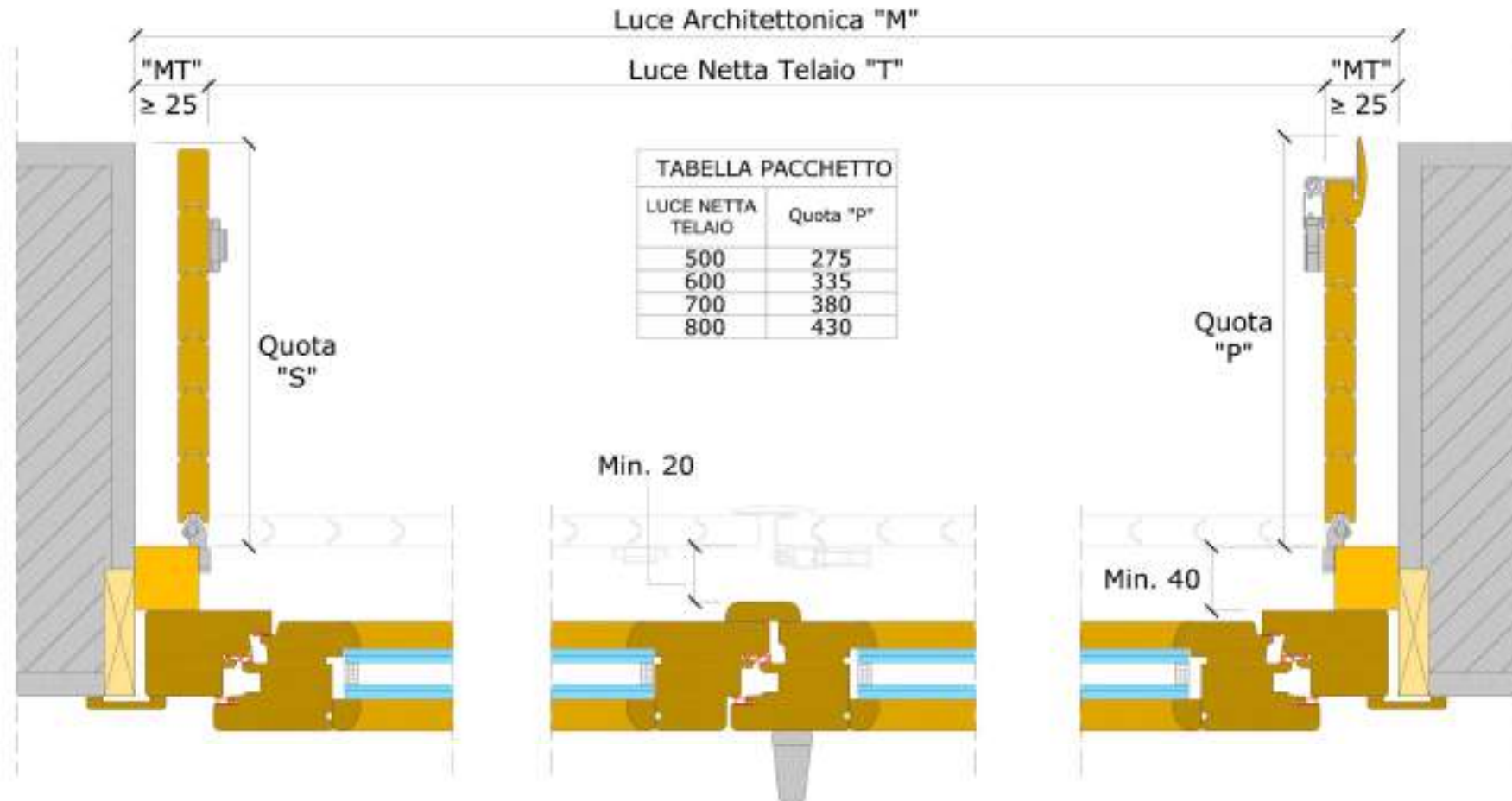

SEZIONE ORIZZONTALE
 RIPIEGABILE A 2 PANNELLI PER PARTE
 Con telaio di fissaggio ITALJOLLY o predisposto dal cliente

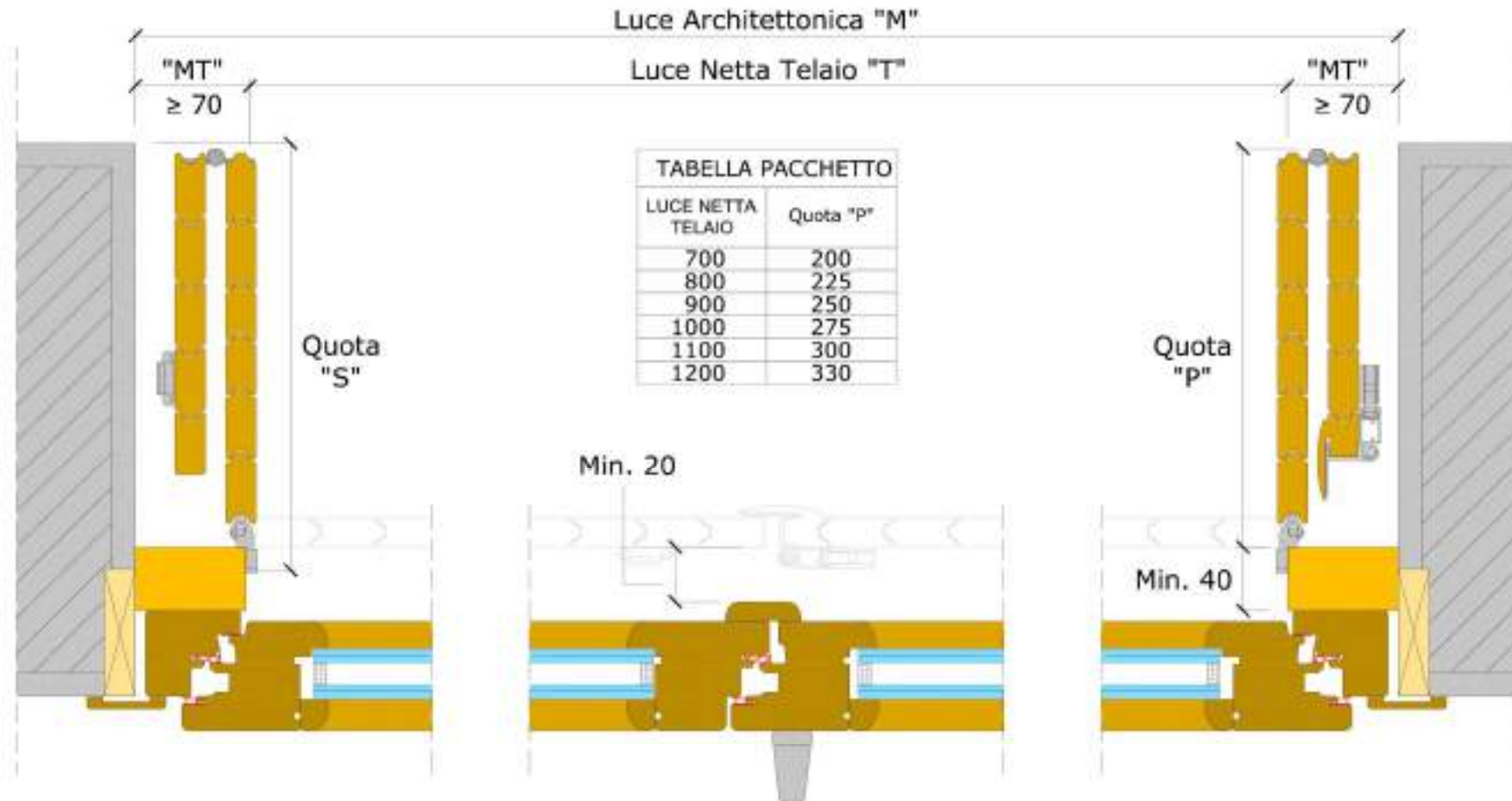

SEZIONE ORIZZONTALE
RIPIEGABILE A 3 PANNELLI PER PARTE
Con telaio di fissaggio ITALJOLLY o predisposto dal cliente

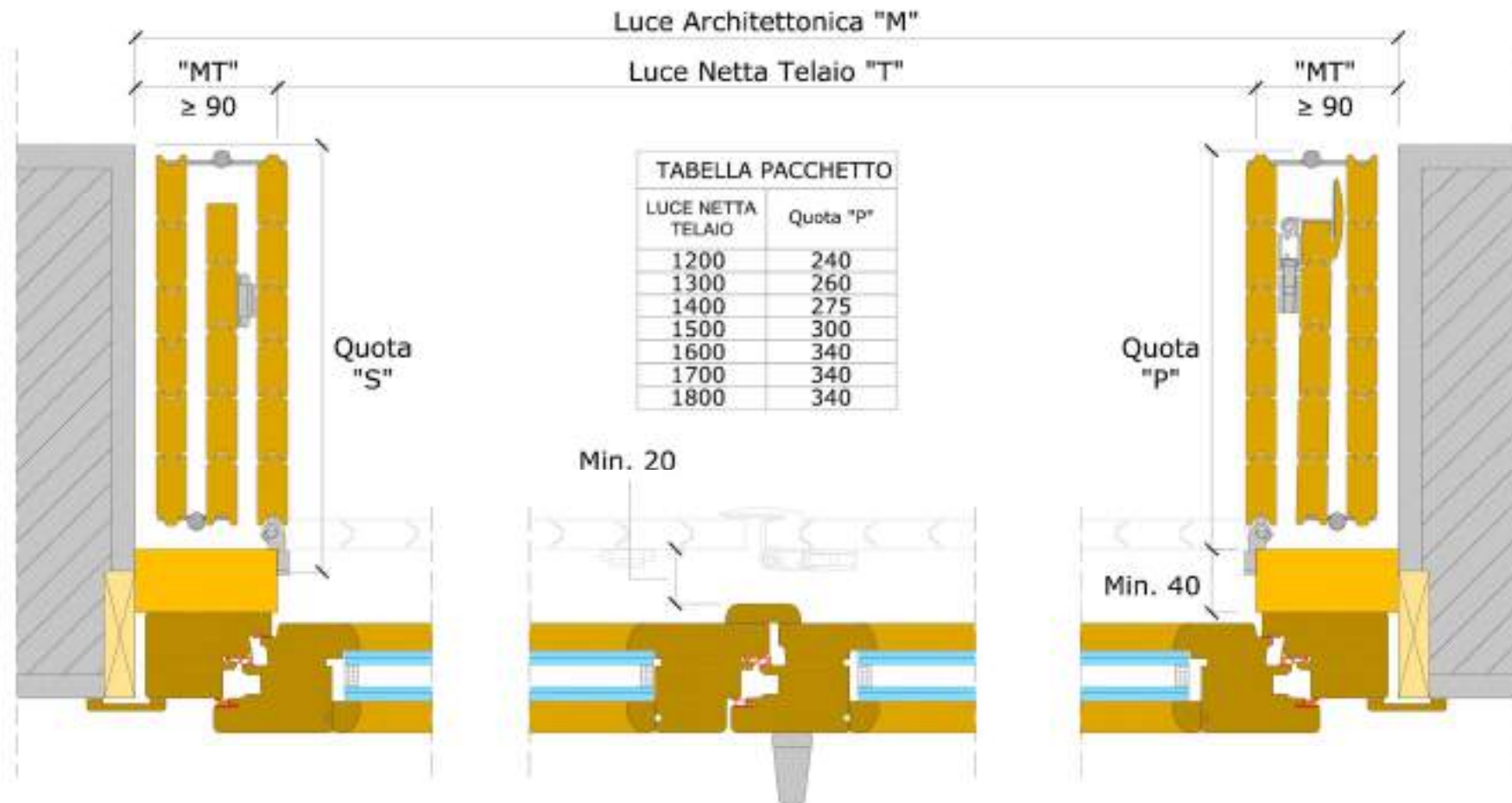

SEZIONE ORIZZONTALE
RIPIEGABILE A 4 PANNELLI PER PARTE
Con telaio di fissaggio ITALJOLLY o predisposto dal cliente

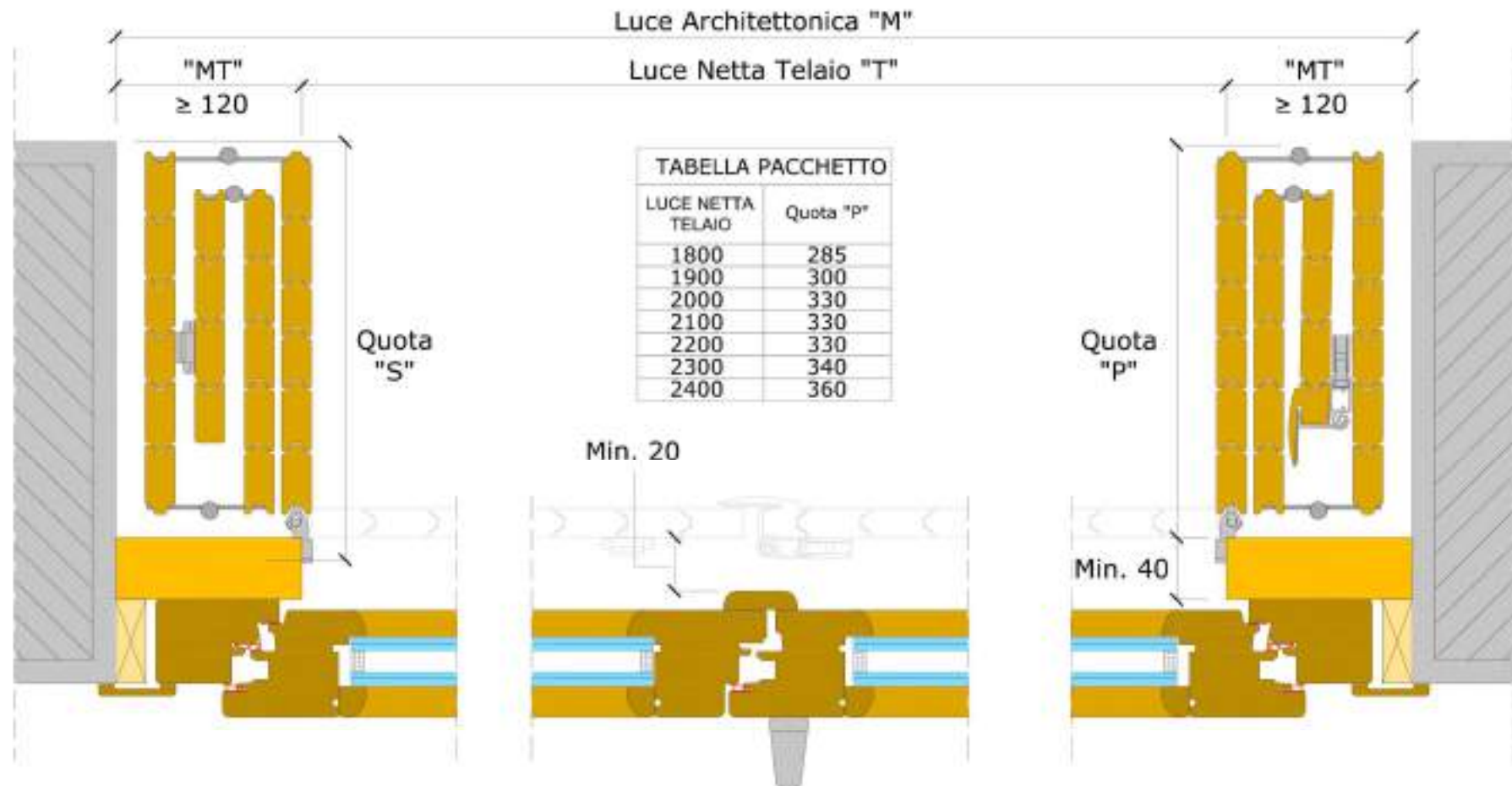

SEZIONE ORIZZONTALE
 RIPIEGABILE CON IMPACCHETTAMENTO SU UN SOLO LATO
 Con telaio di fissaggio ITALJOLLY o predisposto dal cliente

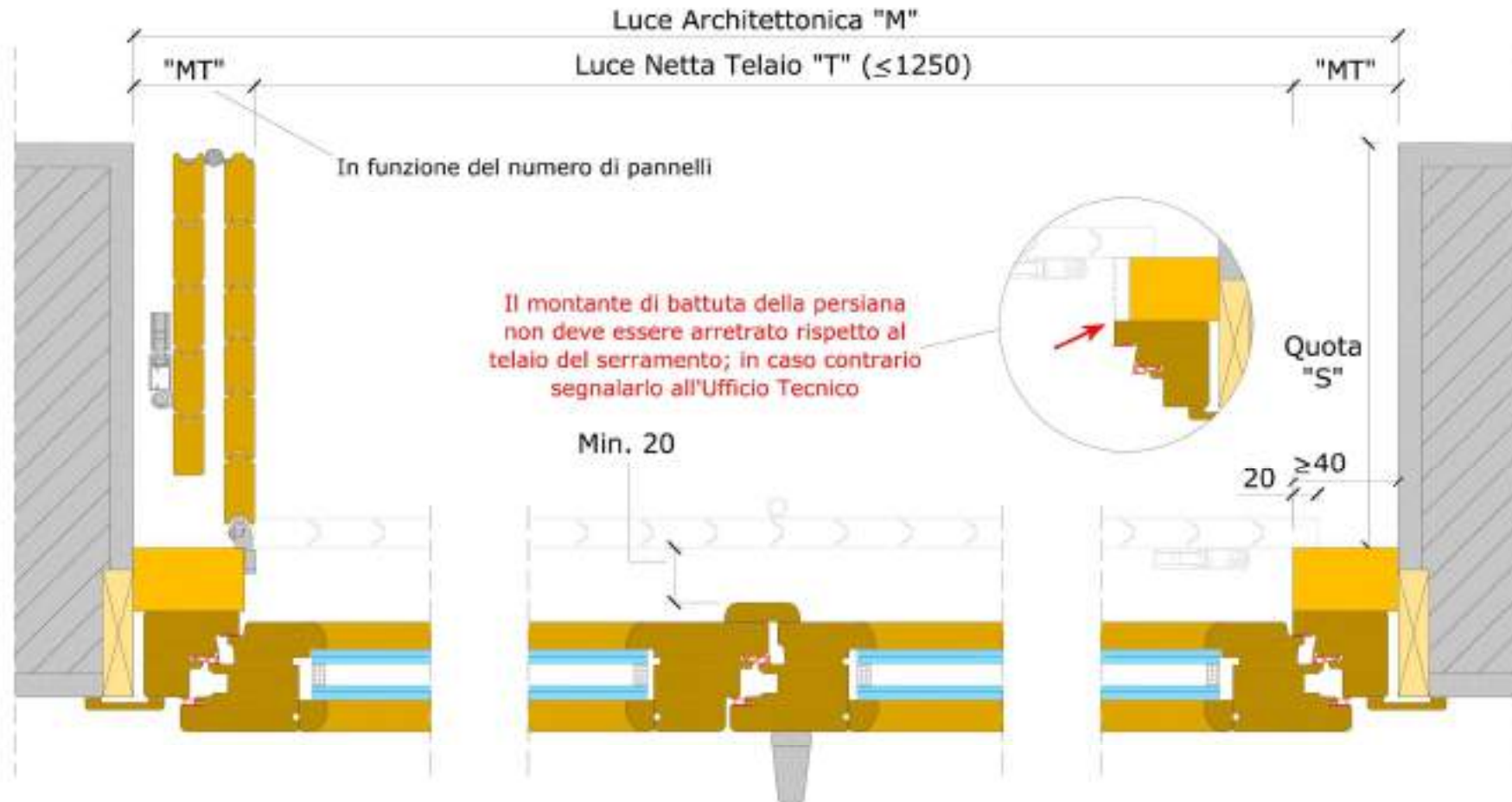

SEZIONE ORIZZONTALE
 RIPIEGABILE CON SEMIPARTI ASIMMETRICHE
 Con telaio di fissaggio ITALJOLLY o predisposto dal cliente

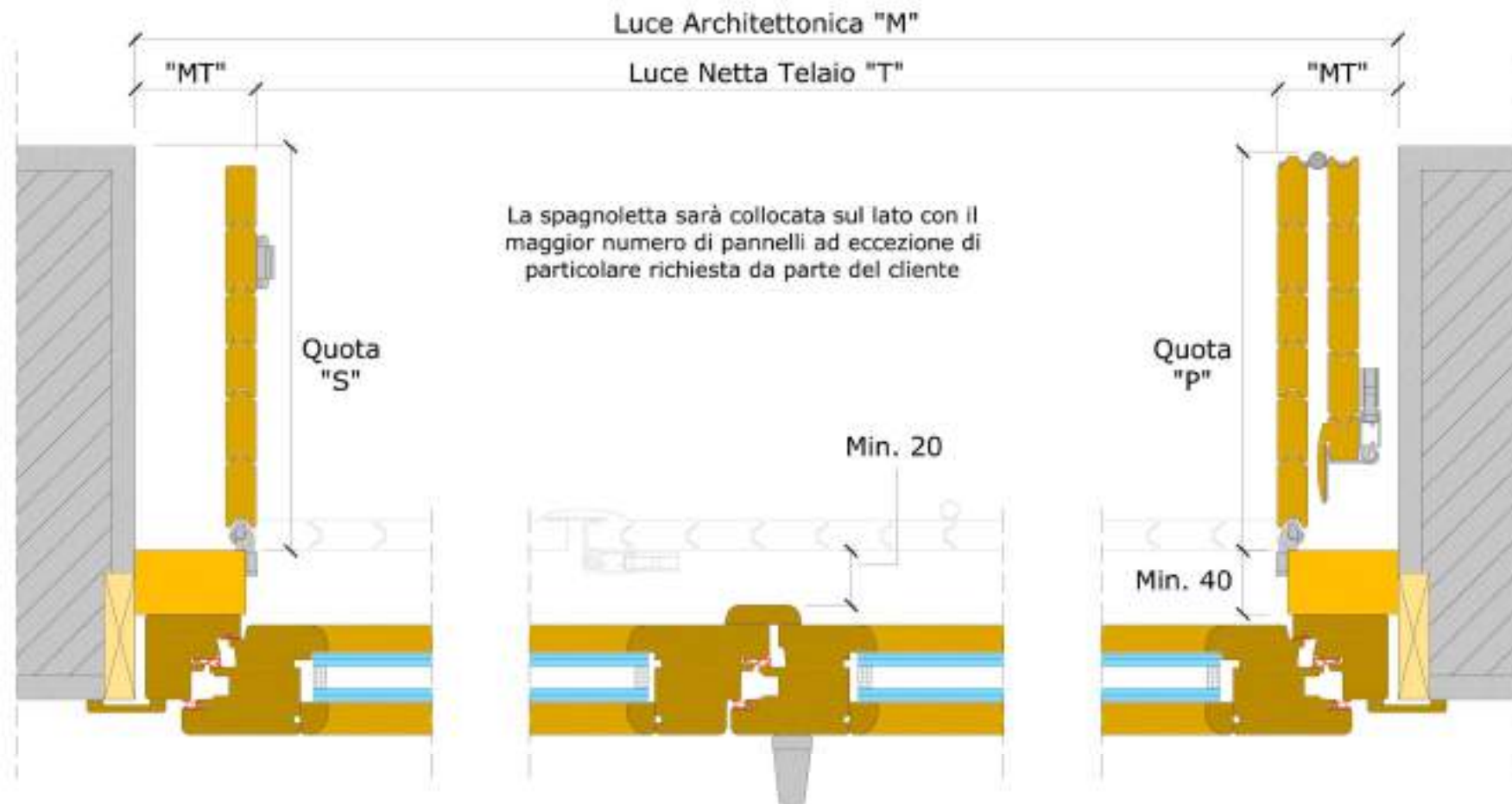

SEZIONE VERTICALE TIPO
 Con telaio di fissaggio ITALJOLLY o predisposto dal cliente

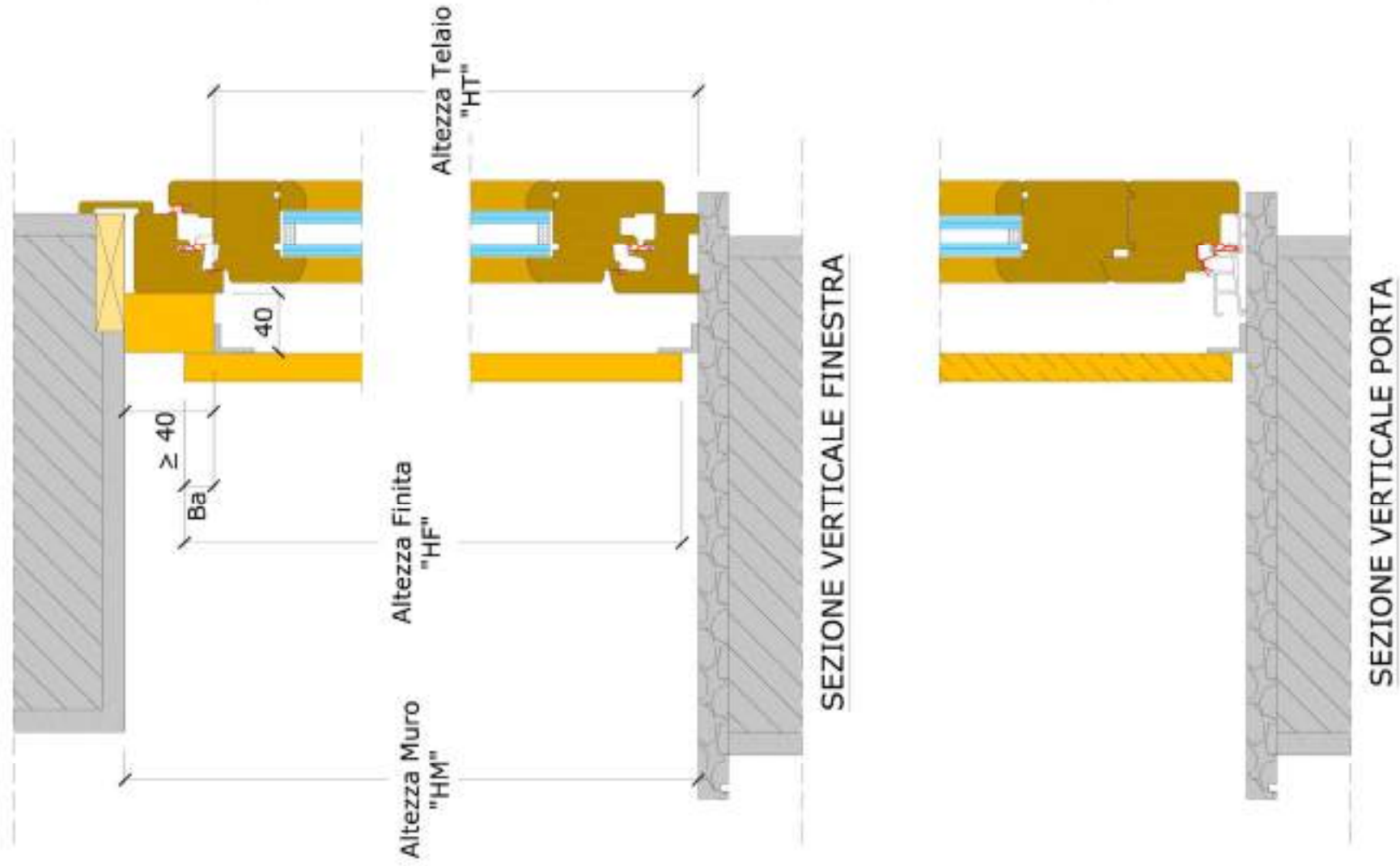

Luce Architettonica "M"

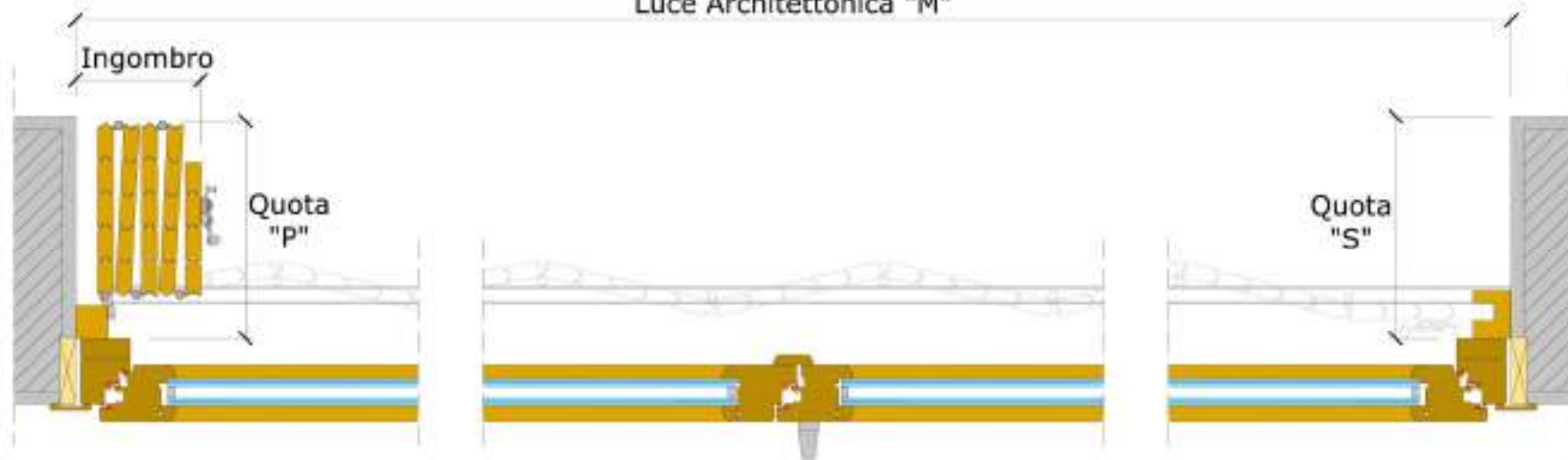

Luce Architettonica "M"

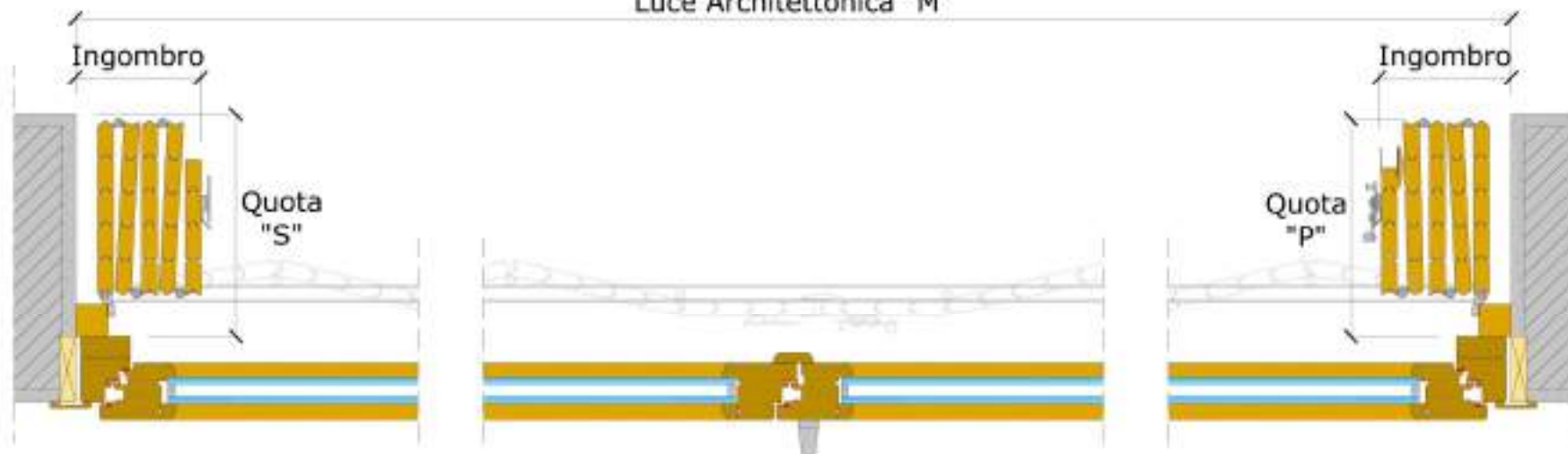

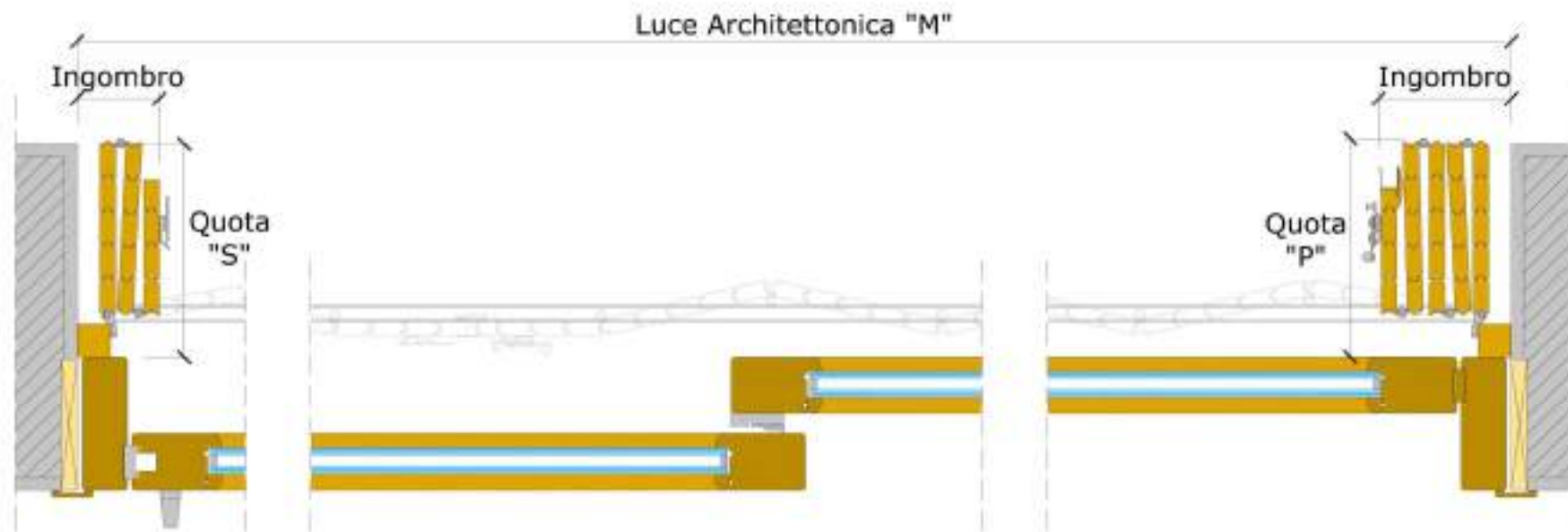

La semiparte con il maggior numero di pannelli verrà associata al lato fisso o semifisso del serramento, mentre la semiparte con il minor numero di pannelli, verrà associata al lato apribile del serramento.

Per maggior chiarimenti e dettagli tecnici contattare l'ufficio tecnico

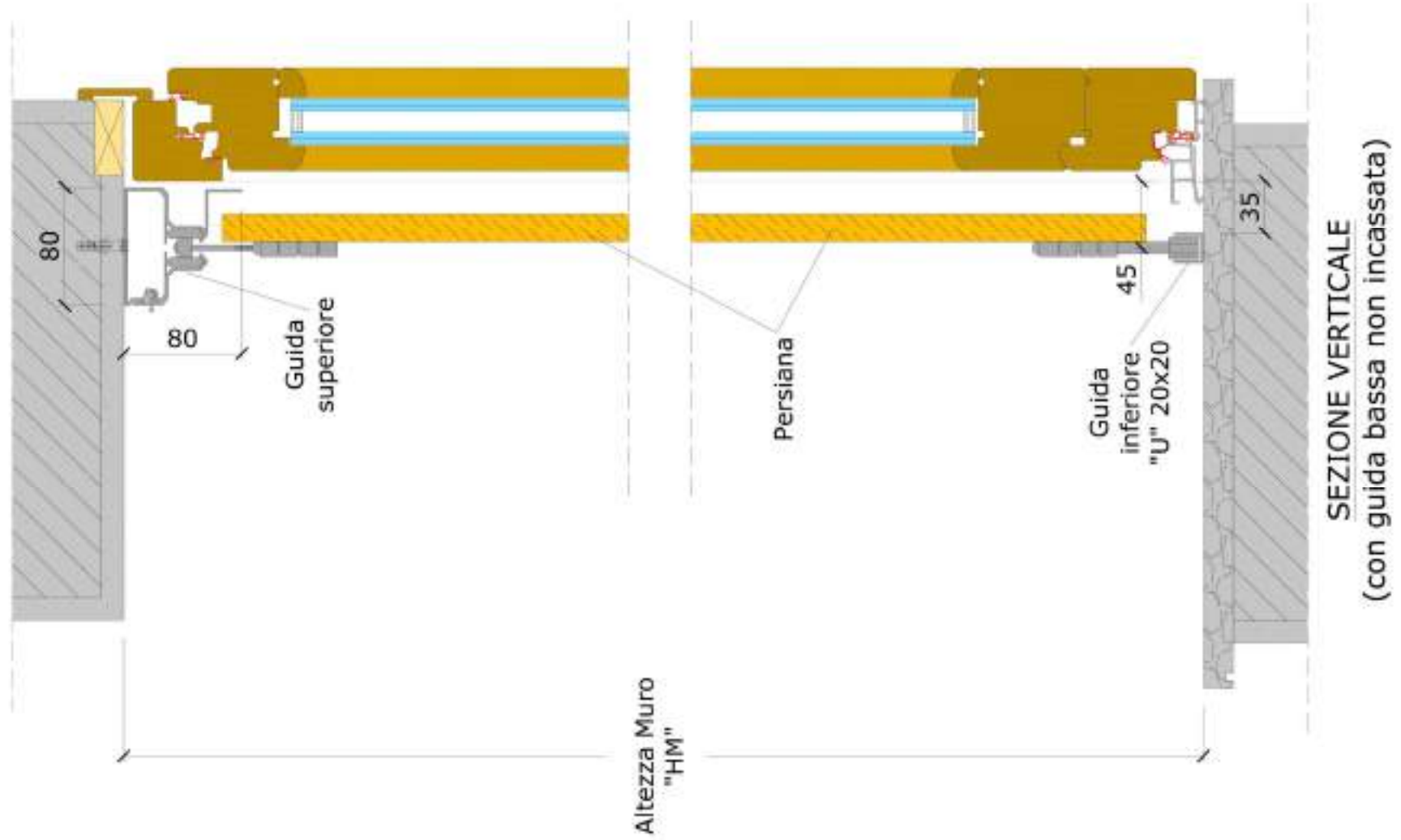

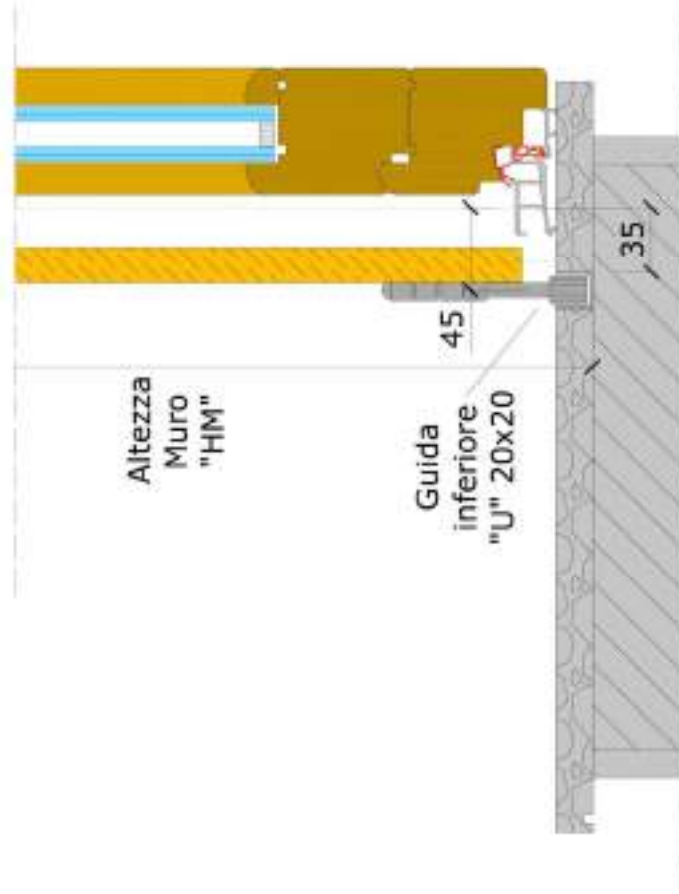

SEZIONE VERTICALE
(con guida bassa incassata)

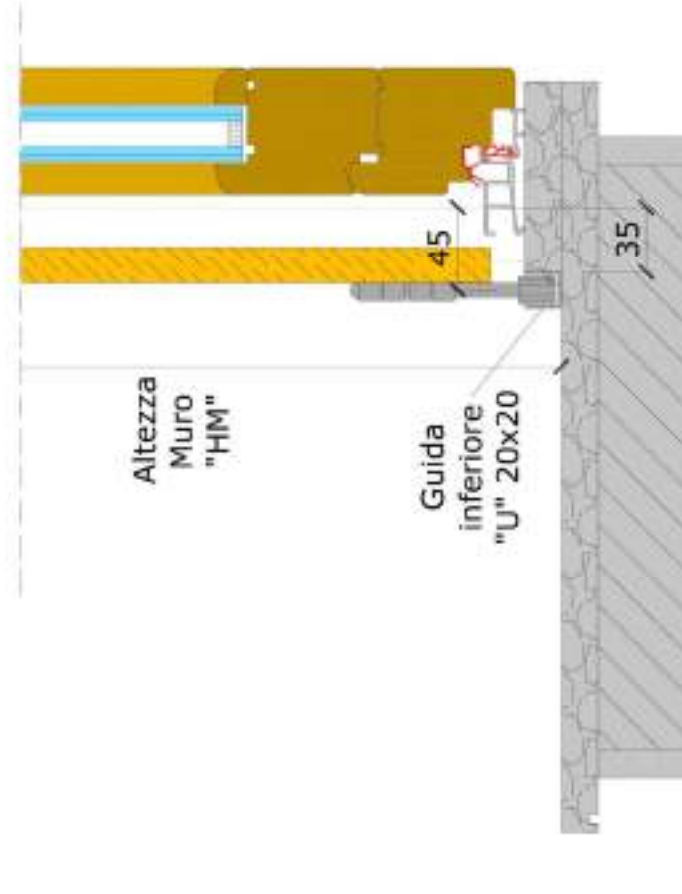

SEZIONE VERTICALE
(con guida bassa e doppia soglia)

| DA UN SOLO LATO | | | | | | |
|------------------------|---------------------------|-----|------|------|------|---------|
| N° pannelli | 6+1 | 8+1 | 10+1 | 12+1 | 14+1 | 16+1 |
| Luce muro "M" | Quota "P" | | | | | |
| 2000 | 345 | 290 | | | | |
| 2100 | 360 | 300 | | | | |
| 2200 | 370 | 305 | | | | |
| 2300 | 385 | 315 | | | | |
| 2400 | 405 | 325 | | | | |
| 2500 | 420 | 335 | 290 | | | |
| 2600 | 430 | 350 | 300 | | | |
| 2700 | | 360 | 310 | | | |
| 2800 | | 375 | 320 | | | |
| 2900 | | 390 | 330 | 290 | | |
| 3000 | | 400 | 340 | 300 | | |
| 3100 | | 410 | 350 | 310 | | |
| 3200 | | 420 | 360 | 320 | | |
| 3300 | | 440 | 370 | 330 | | |
| 3400 | | | 385 | 340 | 290 | |
| 3500 | | | 395 | 345 | 300 | |
| 3600 | | | 405 | 350 | 305 | |
| 3700 | | | 410 | 355 | 310 | |
| 3800 | | | 420 | 365 | 320 | |
| 3900 | | | 430 | 370 | 330 | 320 |
| 4000 | | | | 380 | 340 | 330 |
| Spessore pannello (mm) | Ingombro della persiana * | | | | | |
| | 19 | 210 | 260 | 310 | 370 | 420 480 |

| SU DUE LATI AD ANTE SIMMETRICHE | | | | |
|---------------------------------|---------------------------|-----|-----|---------|
| N° pannelli | 2+1 | 4+1 | 6+1 | 8+1 |
| Luce muro "M" | Quota "P" | | | |
| 2000 | 390 | 270 | | |
| 2100 | 410 | 280 | | |
| 2200 | 425 | 290 | | |
| 2300 | | 300 | | |
| 2400 | | 310 | | |
| 2500 | | 320 | | |
| 2600 | | 330 | | |
| 2700 | | 340 | | |
| 2800 | | 350 | | |
| 2900 | | 355 | | |
| 3000 | | 360 | 290 | |
| 3100 | | 375 | 300 | |
| 3200 | | 385 | 305 | |
| 3300 | | 395 | 310 | |
| 3400 | | 405 | 315 | |
| 3500 | | 410 | 320 | |
| 3600 | | 420 | 330 | |
| 3700 | | | 340 | |
| 3800 | | | 350 | 280 |
| 3900 | | | 360 | 290 |
| 4000 | | | 370 | 300 |
| Spessore pannello (mm) | Ingombro della persiana * | | | |
| | 19 | 100 | 160 | 210 260 |

| SU DUE LATI AD ANTE SIMMETRICHE | | | | |
|---------------------------------|---------------------------|-----|-----|---------|
| N° pannelli | 2+1 | 4+1 | 6+1 | 8+1 |
| Luce muro "M" | Quota "P" | | | |
| 4100 | | | 380 | 310 |
| 4200 | | | 390 | 315 |
| 4300 | | | 400 | 320 |
| 4400 | | | 410 | 325 |
| 4500 | | | 420 | 330 |
| 4600 | | | | 335 |
| 4700 | | | | 340 |
| 4800 | | | | 350 |
| 4900 | | | | 355 |
| 5000 | | | | 360 |
| Spessore pannello (mm) | Ingombro della persiana * | | | |
| | 19 | 100 | 160 | 210 260 |

* Compreso il montante di attacco persiana.

SEZIONE ORIZZONTALE
SCORREVOLI MOTORIZZATE SU 1 E 2 LATI
con motore incassato o esterno

Luce Architettonica "M"

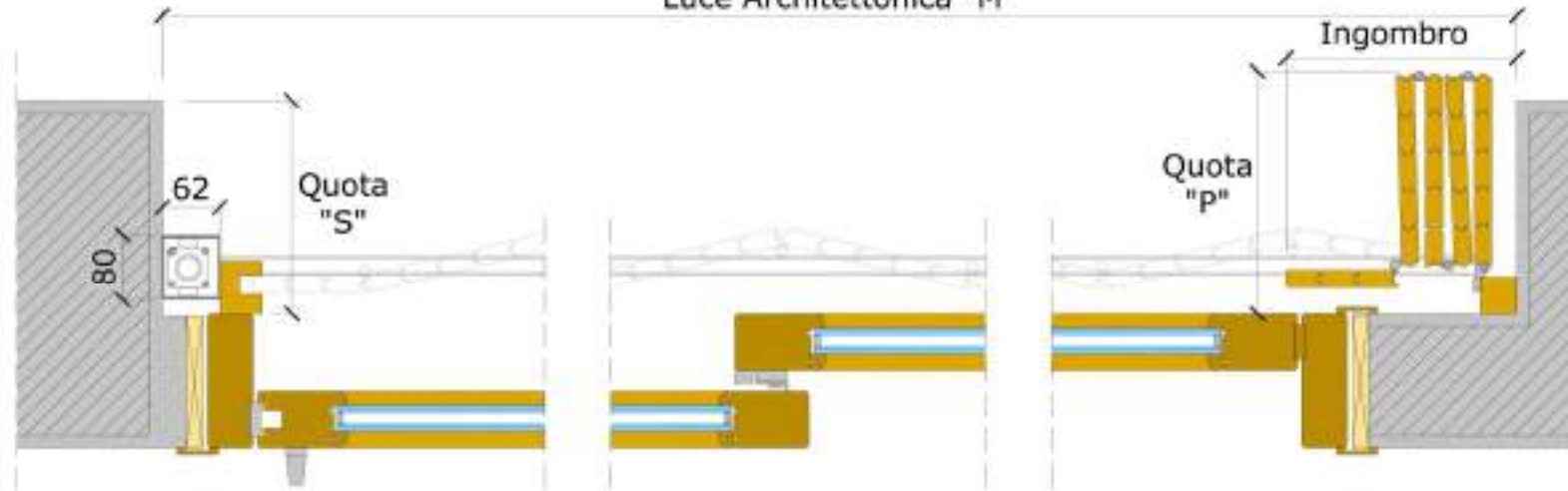

Luce Architettonica "M"

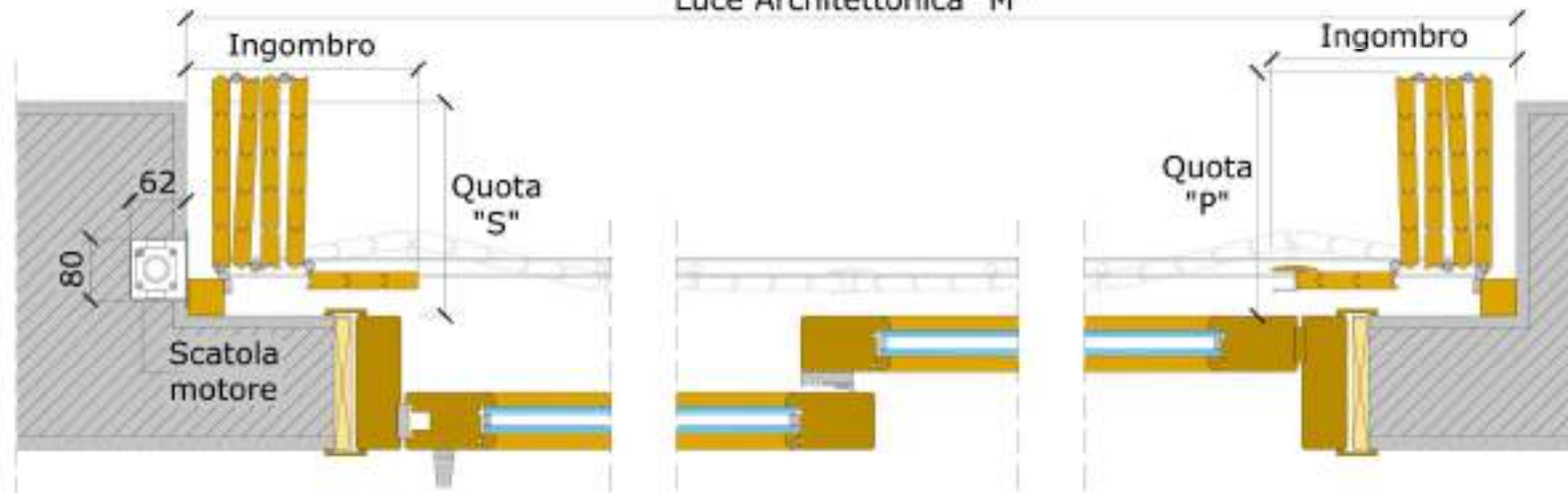

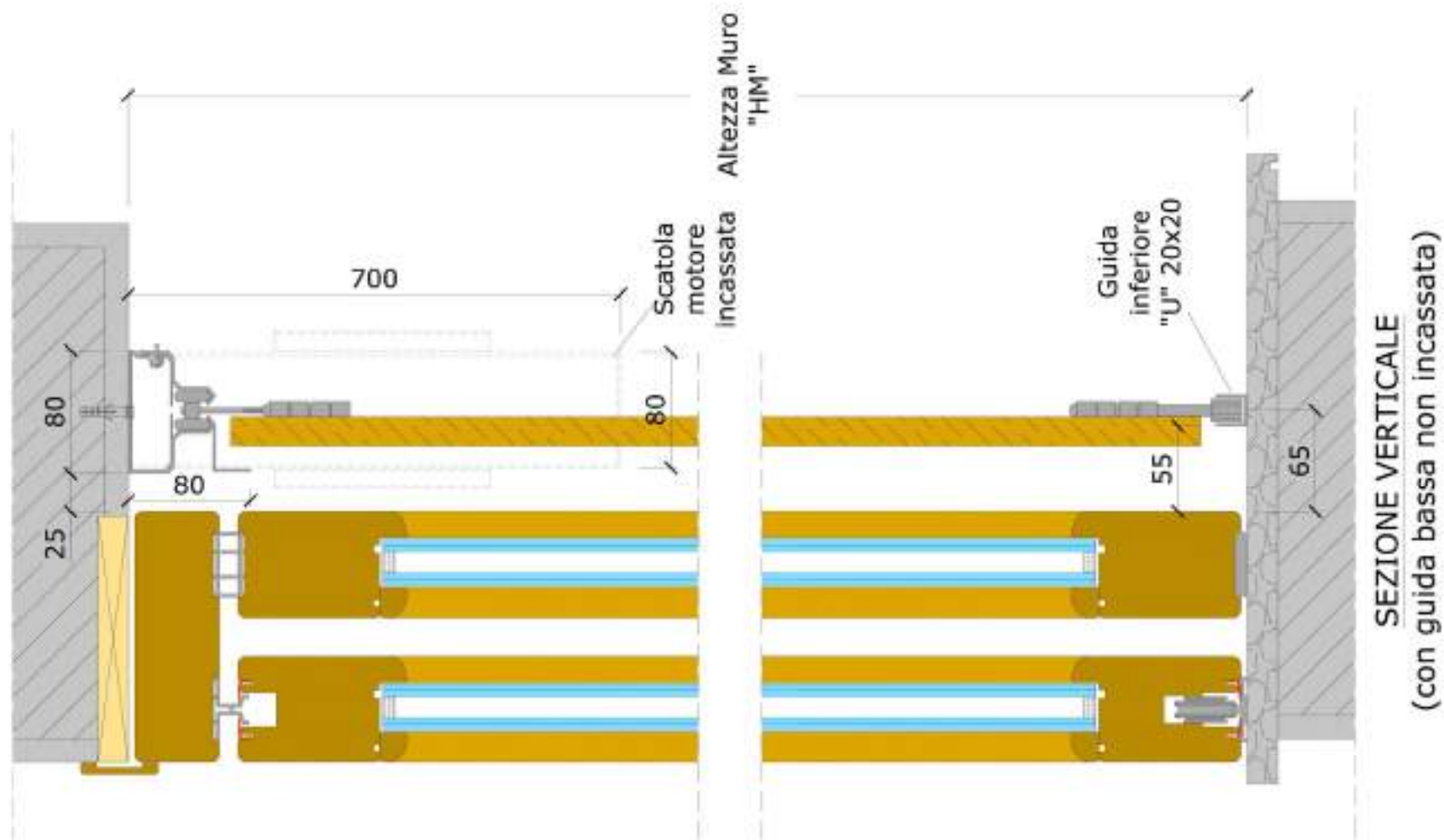

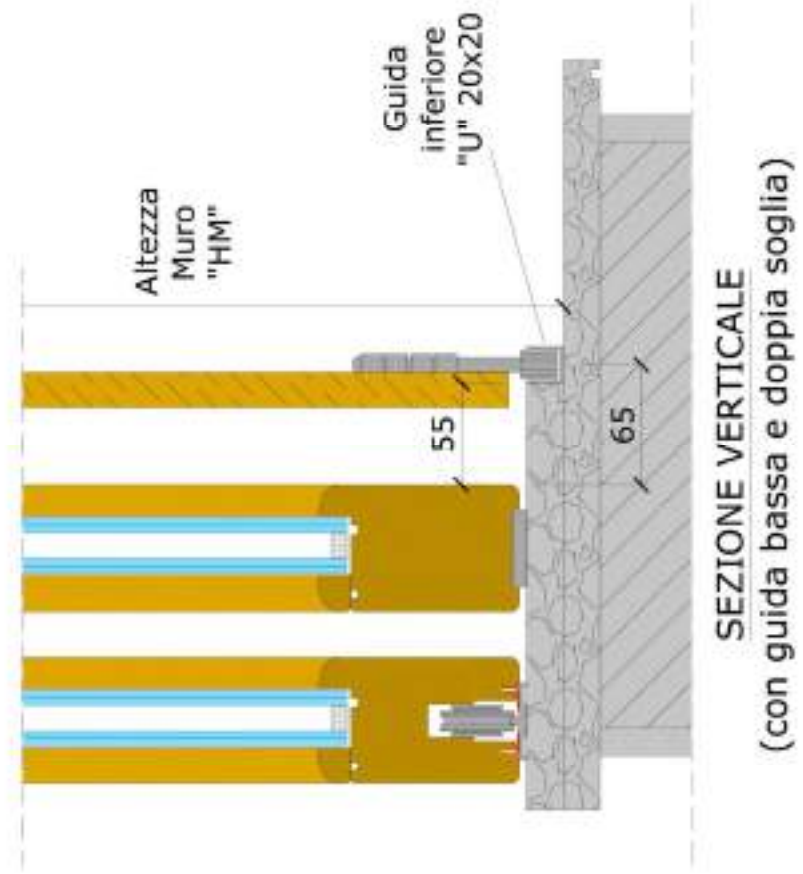
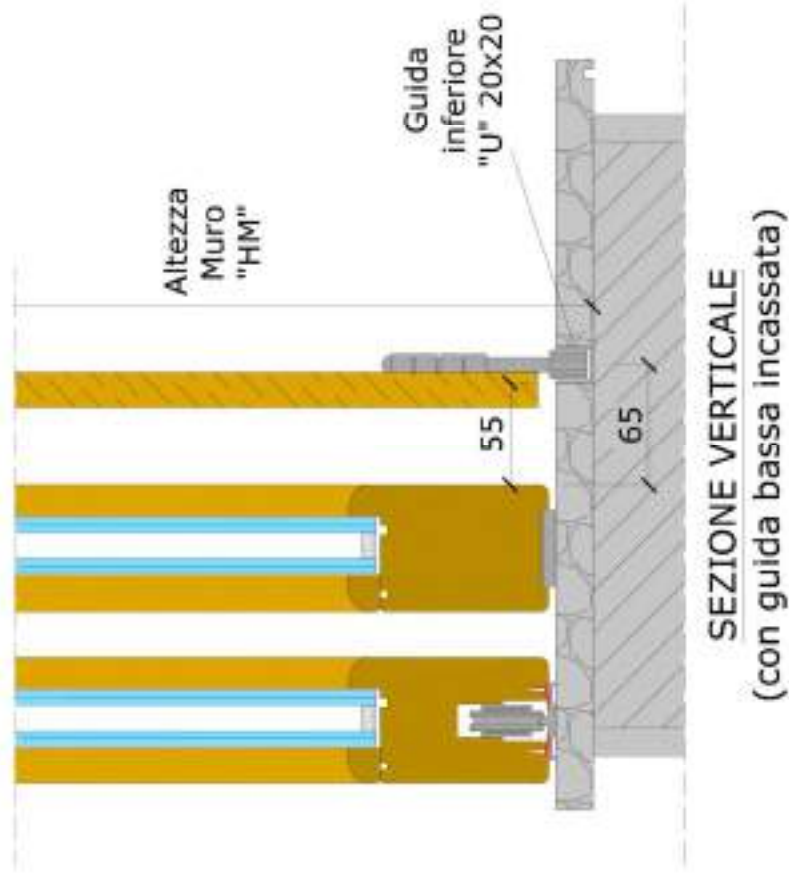

| DA UN SOLO LATO | | | | | | |
|------------------------|---------------------------|-----|------|------|------|------|
| N° pannelli | 6+1 | 8+1 | 10+1 | 12+1 | 14+1 | 16+1 |
| Luce muro "M" | Quota "P" | | | | | |
| 2000 | 360 | 290 | | | | |
| 2100 | 380 | 305 | | | | |
| 2200 | 395 | 315 | | | | |
| 2300 | 410 | 330 | | | | |
| 2400 | | 340 | | | | |
| 2500 | | 355 | 295 | | | |
| 2600 | | 380 | 305 | | | |
| 2700 | | 395 | 320 | | | |
| 2800 | | 410 | 325 | 275 | | |
| 2900 | | 420 | 335 | 290 | | |
| 3000 | | 430 | 345 | 305 | | |
| 3100 | | | 355 | 320 | | |
| 3200 | | | 370 | 335 | | |
| 3300 | | | 380 | 350 | 290 | |
| 3400 | | | 395 | 365 | 305 | |
| 3500 | | | 405 | 380 | 315 | |
| 3600 | | | 410 | 395 | 325 | |
| 3700 | | | 430 | 405 | 330 | |
| 3800 | | | | 415 | 340 | |
| 3900 | | | | 430 | 350 | 305 |
| 4000 | | | | | 365 | 330 |
| Spessore pannello (mm) | Ingombro della persiana * | | | | | |
| 19 | 360 | 410 | 460 | 510 | 570 | 620 |

| SU DUE LATI AD ANTE SIMMETRICHE | | | | |
|---------------------------------|---------------------------|-----|-----|-----|
| N° pannelli | 2+1 | 4+1 | 6+1 | 8+1 |
| Luce muro "M" | Quota "P" | | | |
| 2000 | | 265 | | |
| 2100 | | 285 | | |
| 2200 | | 290 | | |
| 2300 | | 310 | | |
| 2400 | | 315 | | |
| 2500 | | 335 | | |
| 2600 | | 355 | | |
| 2700 | | 365 | | |
| 2800 | | 380 | | |
| 2900 | | 390 | | |
| 3000 | | 400 | | |
| 3100 | | 410 | 290 | |
| 3200 | | 420 | 300 | |
| 3300 | | 430 | 305 | |
| 3400 | | | 315 | |
| 3500 | | | 325 | |
| 3600 | | | 330 | |
| 3700 | | | 340 | |
| 3800 | | | 350 | |
| 3900 | | | 360 | |
| 4000 | | | 370 | |
| Spessore pannello (mm) | Ingombro della persiana * | | | |
| 19 | 245 | 300 | 360 | 410 |

| SU DUE LATI AD ANTE SIMMETRICHE | | | | |
|---------------------------------|---------------------------|-----|-----|-----|
| N° pannelli | 2+1 | 4+1 | 6+1 | 8+1 |
| Luce muro "M" | Quota "P" | | | |
| 4100 | | | 375 | |
| 4200 | | | 385 | 300 |
| 4300 | | | 390 | 310 |
| 4400 | | | 400 | 320 |
| 4500 | | | 410 | 325 |
| 4600 | | | 420 | 330 |
| 4700 | | | 430 | 340 |
| 4800 | | | | 345 |
| 4900 | | | | 350 |
| 5000 | | | | 365 |
| Spessore pannello (mm) | Ingombro della persiana * | | | |
| 19 | 245 | 300 | 360 | 410 |

* Compreso il montante di attacco persiana.

SEZIONE ORIZZONTALE E VERTICALE
SCORREVOLE MANUALE IN FACCIATA

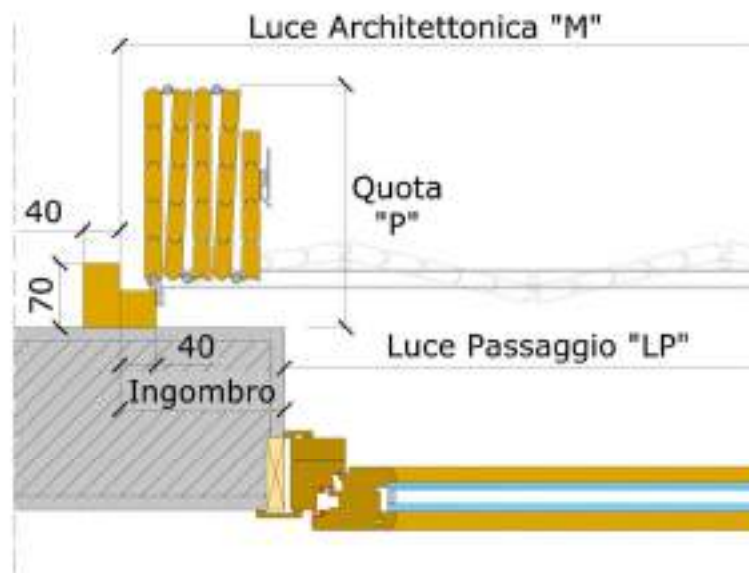

Sono realizzabili con impacchettamento su uno e due lati simmetriche o asimmetriche e possono essere azionate manuale o elettricamente mediante un motore.

Contattare comunque per la fattibilità sempre l'ufficio tecnico.

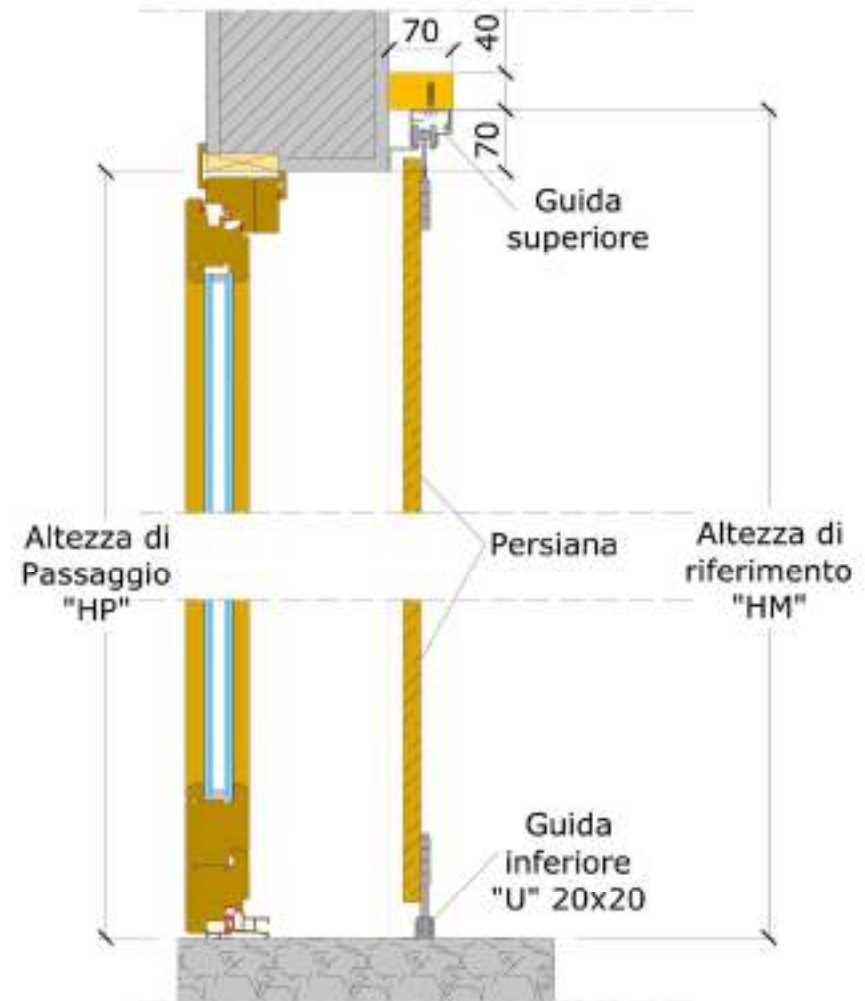

SEZIONE ORIZZONTALE E VERTICALE
SCORREVOLE MOTORIZZATA IN FACCIATA

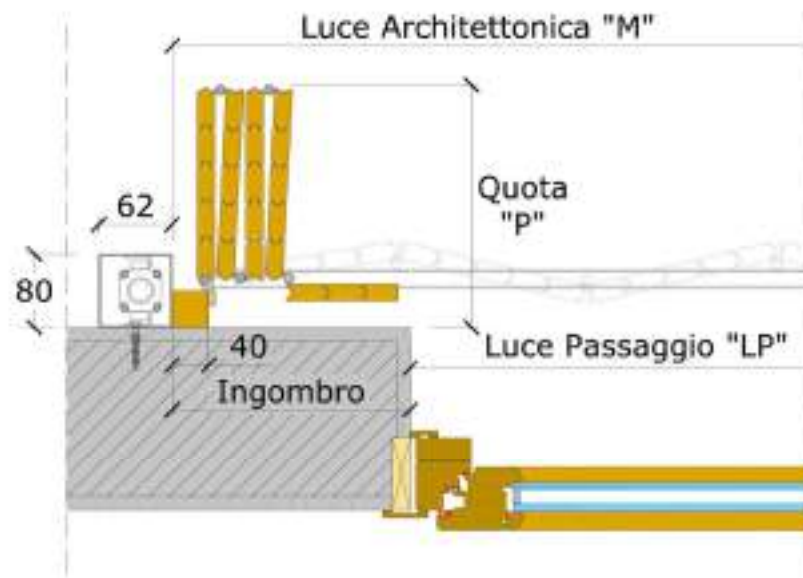

Sono realizzabili con impacchettamento su uno e due lati simmetriche o asimmetriche e possono essere azionate manuale o elettricamente mediante un motore.

Contattare comunque per la fattibilità sempre l'ufficio tecnico.

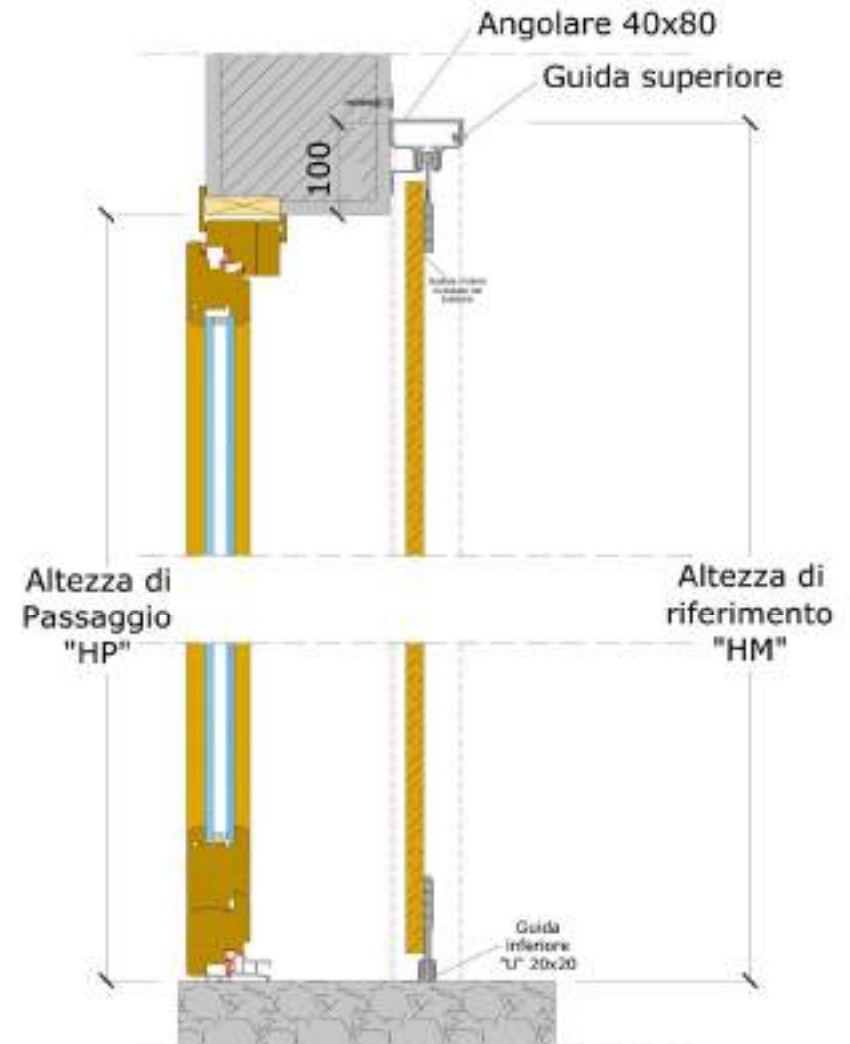

PERSIANE RIPIEGABILI E SCORREVOLI ALLUMINIO 20mm

itajolly

ALLUMINIO

Particolarmente robuste ed esenti da interventi di manutenzione, rappresentano un investimento destinato a mantenere inalterato il suo valore nel tempo. L'estetica lineare derivante dal materiale si adatta perfettamente ad ogni tipo di realizzazione architettonica, sia essa classica o moderna, assicurando sempre il massimo della funzionalità.



PERSIANE RIPIEGABILI E SCORREVOLI ALLUMINIO 20mm



Descrizione tecnica e capitolato

pag. 29

Persiane ripiegabili

Con telaio telescopico:

sezioni orizzontali e verticali da 1 a 4 pannelli per parte

pag. 30

Con attacco al serramento o telaio predisposto in legno:

sezioni orizzontali e verticali da 1 a 4 pannelli per parte

pag. 39

Con attacco al serramento in alluminio:

sezioni orizzontali e verticali da 1 a 4 pannelli per parte

pag. 46

Persiane scorrevoli

Sez. orizzontale su 1 e 2 lati ad ante simmetriche manuale

pag. 53

Sez. orizzontale ad ante asimmetriche manuale

pag. 54

Sez. verticale persiana scorrevole manuale

pag. 55

Tabelle indicative scorrevoli manuali

pag. 57

Sez. orizzontale su 1 e 2 lati con motore incassato o in luce

pag. 58

Sez. verticale persiana scorrevole motorizzata

pag. 59

Tabelle indicative scorrevoli motorizzate

pag. 61

Sez. orizzontale e verticale scorrevole manuale in facciata

pag. 62

Sez. orizzontale e verticale scorrevole motorizzata in facciata

pag. 63

PERSIANE RIPIEGABILI

TIPOLOGIA: Formate da pannelli di dimensioni variabili incernierati a montanti laterali con diversi tipi di attacco (telescopici da fissare a muro, con ricciolo in alluminio su serramento in legno predisposto e con profili speciali su serramento in alluminio).

ESECUZIONE: da uno a quattro pannelli per semiparte.

DIMENSIONE IN LUCE NETTA: larghezza da 120 mm a 1200 mm con raccolta da un solo lato e da 240 mm a 3000 mm per raccolta su due lati. Altezza massima 3200 mm.

PANNELLI: spessore 20mm, formati da doghe in alluminio estruso. Le doghe sono unite tra loro con sistema ad incastro, bloccate alle estremità con placche in nylon e viti in acciaio.

CERNIERE DI ARTICOLAZIONE: integrate nelle doghe laterali di ogni pannello, formano una costa verticale a tutta altezza. I pannelli si ripiegano gli uni sugli altri.

CHIUSURA: in posizione di totale chiusura, le persiane si presentano perfettamente distese e bloccate. La chiusura a tre punti è del tipo a spagnoletta, con agganci in alto ed in basso e profilo tubolare rotante in alluminio che sorregge per l'intera altezza l'incontro dei pannelli. La leva di manovra, anch'essa rotante e regolabile in altezza, si aggancia ad un apposito riscontro situato sull'anta opposta consentendo la chiusura della persiana.

VERNICIATURA: eseguita per cataforesi in forni a circa 200°C con polveri al poliestere ecologiche e termo-indurenti delle migliori marche, spessore di 100 micron circa.

MONTAGGIO: a muro, su falso telaio predisposto, o su serramento predisposto. Gli speciali profili laterali telescopici, composti da due elementi, permettono di regolare l'allineamento verticale, e di contenere i pannelli ripiegati sulla spalletta. Il traverso superiore di battuta, anche questo telescopico, consente di regolare in altezza l'intero manufatto.

PERSIANE SCORREVOLI

TIPOLOGIA: Persiane eseguite su misura, dotate di binario superiore portante e guida inferiore di conduzione, formate da pannelli di dimensioni variabili, incernierati a montanti da fissare alla muratura.

ESECUZIONE: numero minimo di tre pannelli per lato, sempre in numero dispari.

DIMENSIONE IN LUCE ARCHITETTONICA: larghezza da 500 mm ad un massimo illimitato con raccolta da un solo lato e da 1000 mm ad un massimo illimitato per raccolta sui due lati. Altezza massima 4500 mm.

PANNELLI: spessore 20mm, formati da doghe in alluminio estruso. Le doghe sono unite tra loro con sistema ad incastro, bloccate alle estremità con placche in nylon e viti in acciaio.

CERNIERE DI ARTICOLAZIONE: integrate nelle doghe laterali di ogni pannello, formano una costa verticale a tutta altezza. I pannelli si ripiegano gli uni sugli altri.

CHIUSURA: in posizione di totale chiusura, le persiane si presentano perfettamente distese. La chiusura è determinata dall'incastro delle doghe terminali delle due semiparti che si incontrano e sono bloccate per mezzo di uno speciale meccanismo che le unisce in trazione.

VERNICIATURA: eseguita con resine ecologiche a base acquosa. Le persiane sono impregnate con metodo ad immersione con finitura acrilica a spruzzo con sistema AIRLESS.

MONTAGGIO: mediante telaio fornito da ITAL JOLLY con fissaggio direttamente alla muratura o al falso telaio predisposto a ridosso del serramento esistente.

SEZIONE ORIZZONTALE
RIPIEGABILE AD 1 PANNELLO PER PARTE
Con telaio telescopico

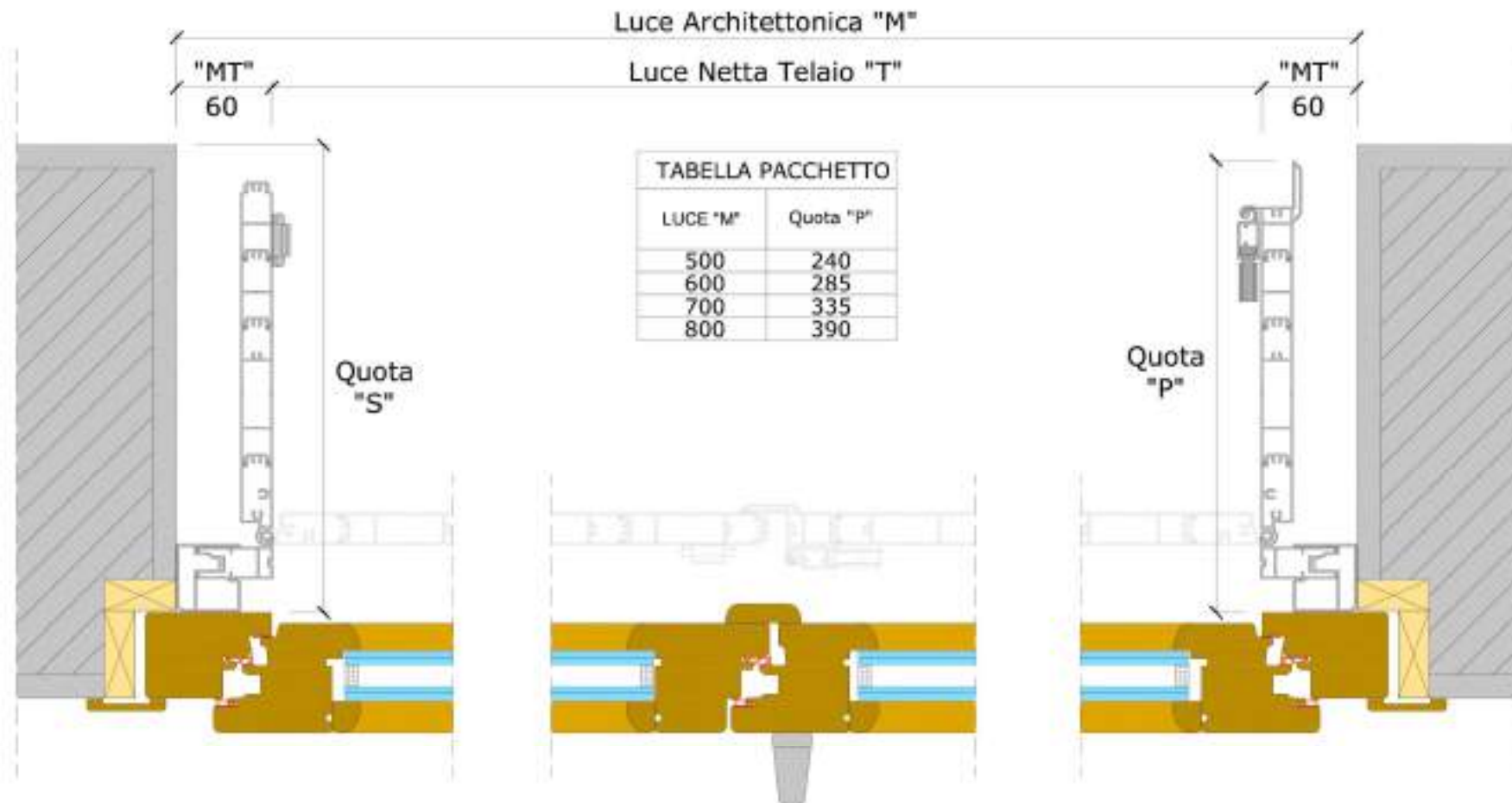

SEZIONE ORIZZONTALE
RIPIEGABILE A 2 PANNELLI PER PARTE
Con telaio telescopico

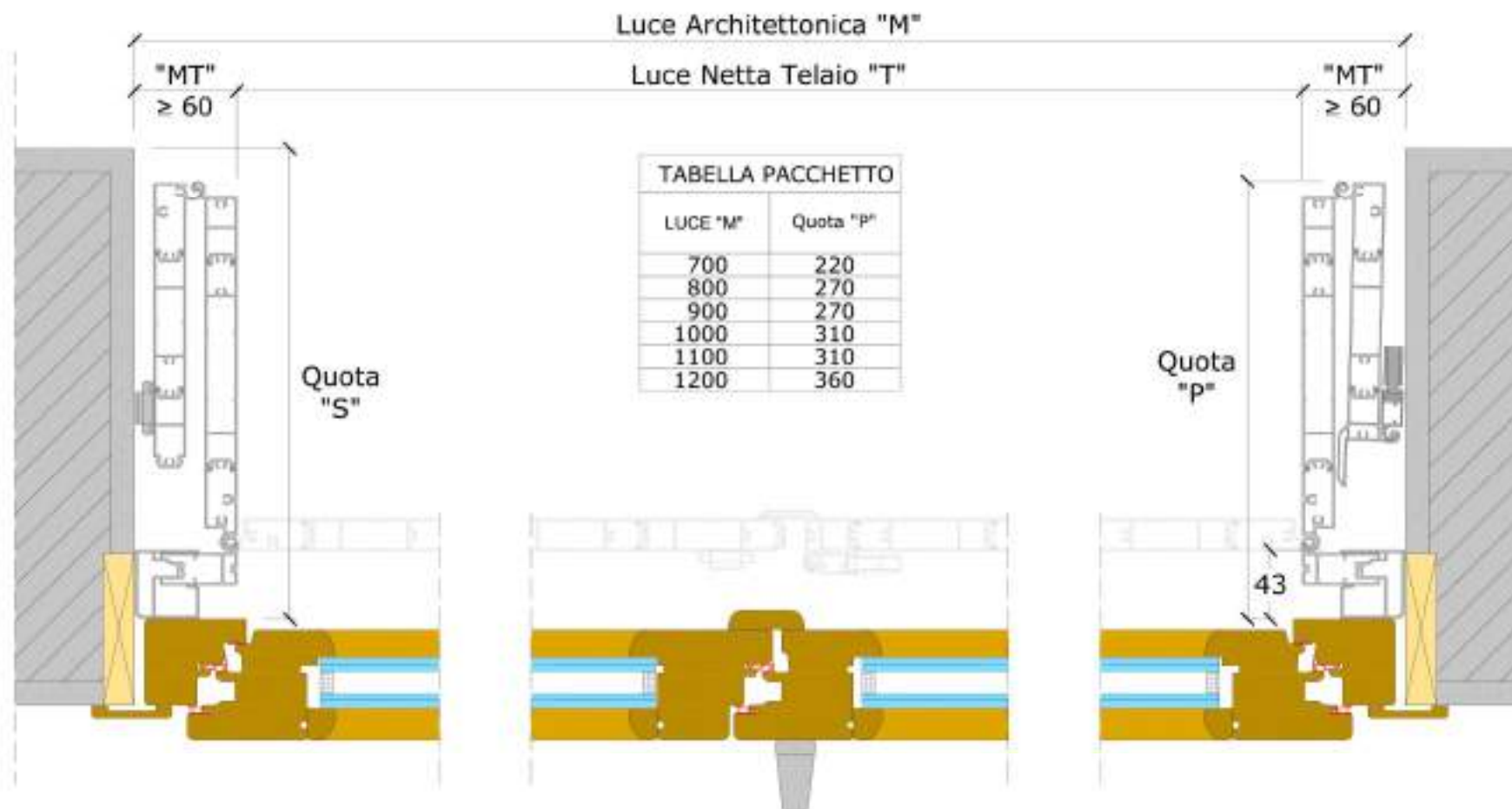

SEZIONE ORIZZONTALE
RIPIEGABILE A 3 PANNELLI PER PARTE
Con telaio telescopico

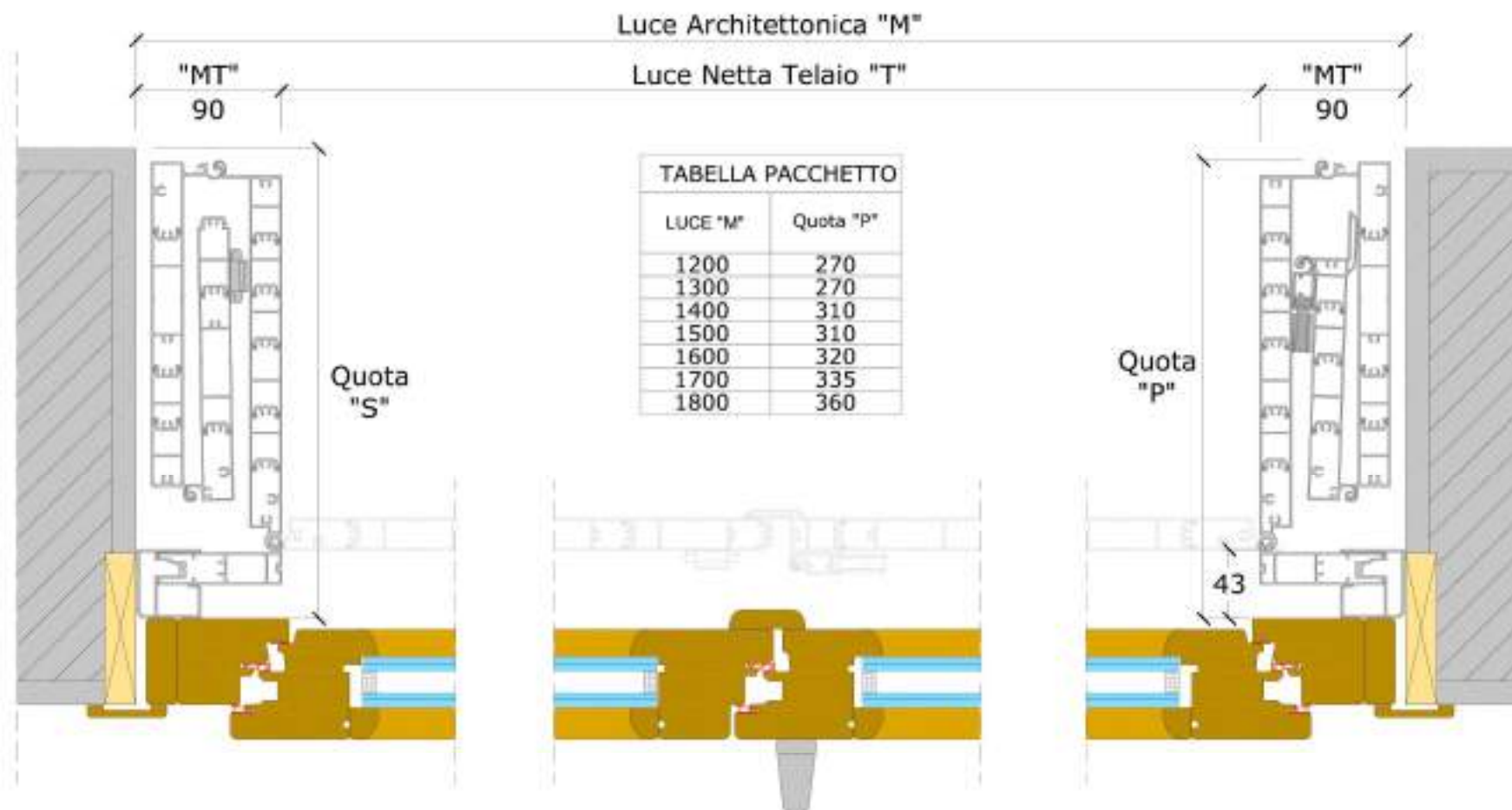

SEZIONE ORIZZONTALE
RIPIEGABILE A 4 PANNELLI PER PARTE
Con telaio telescopico

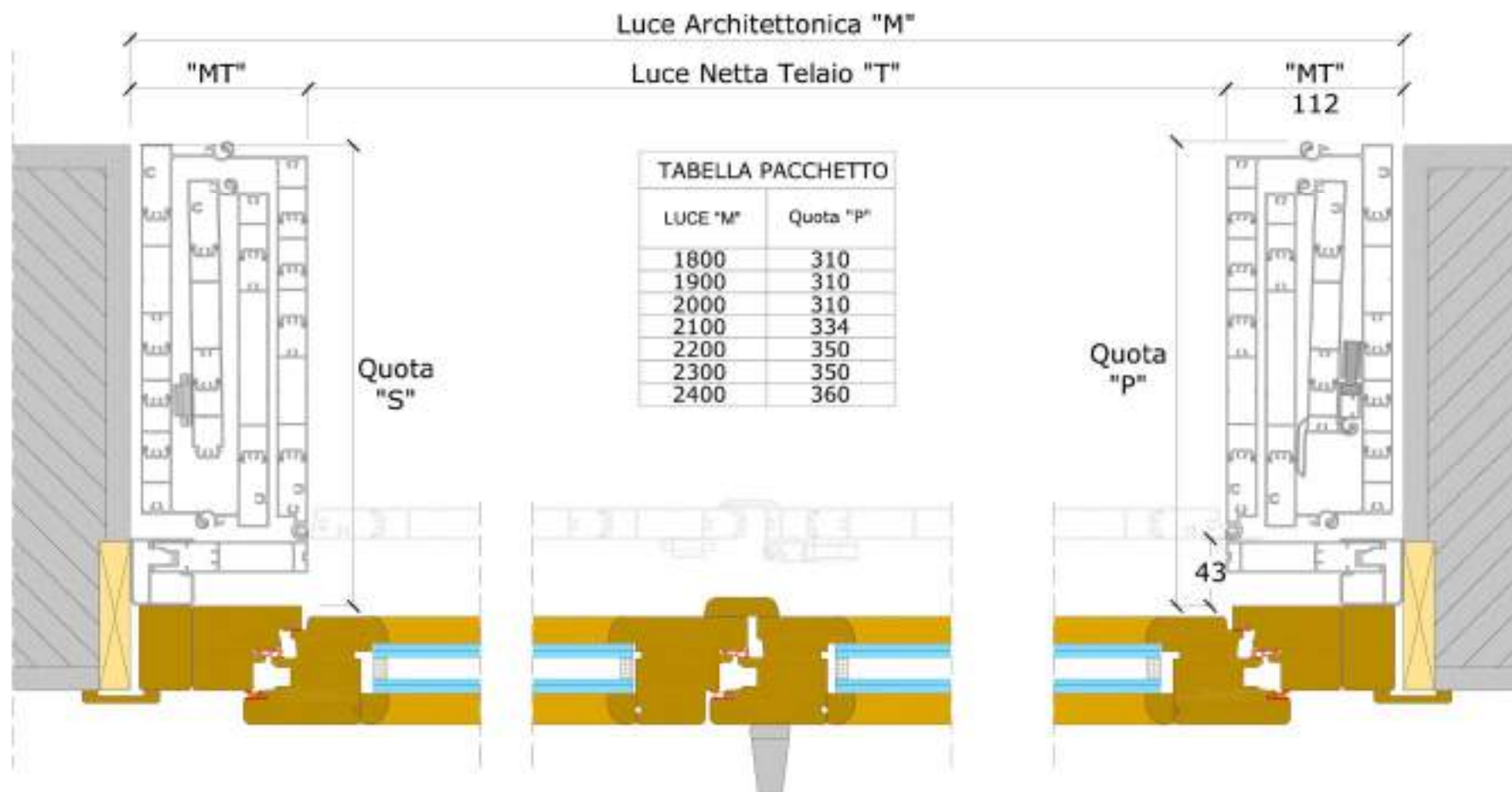

SEZIONE ORIZZONTALE
 RIPIEGABILE CON IMPACCHETTAMENTO SU UN SOLO LATO
 Con telaio telescopico

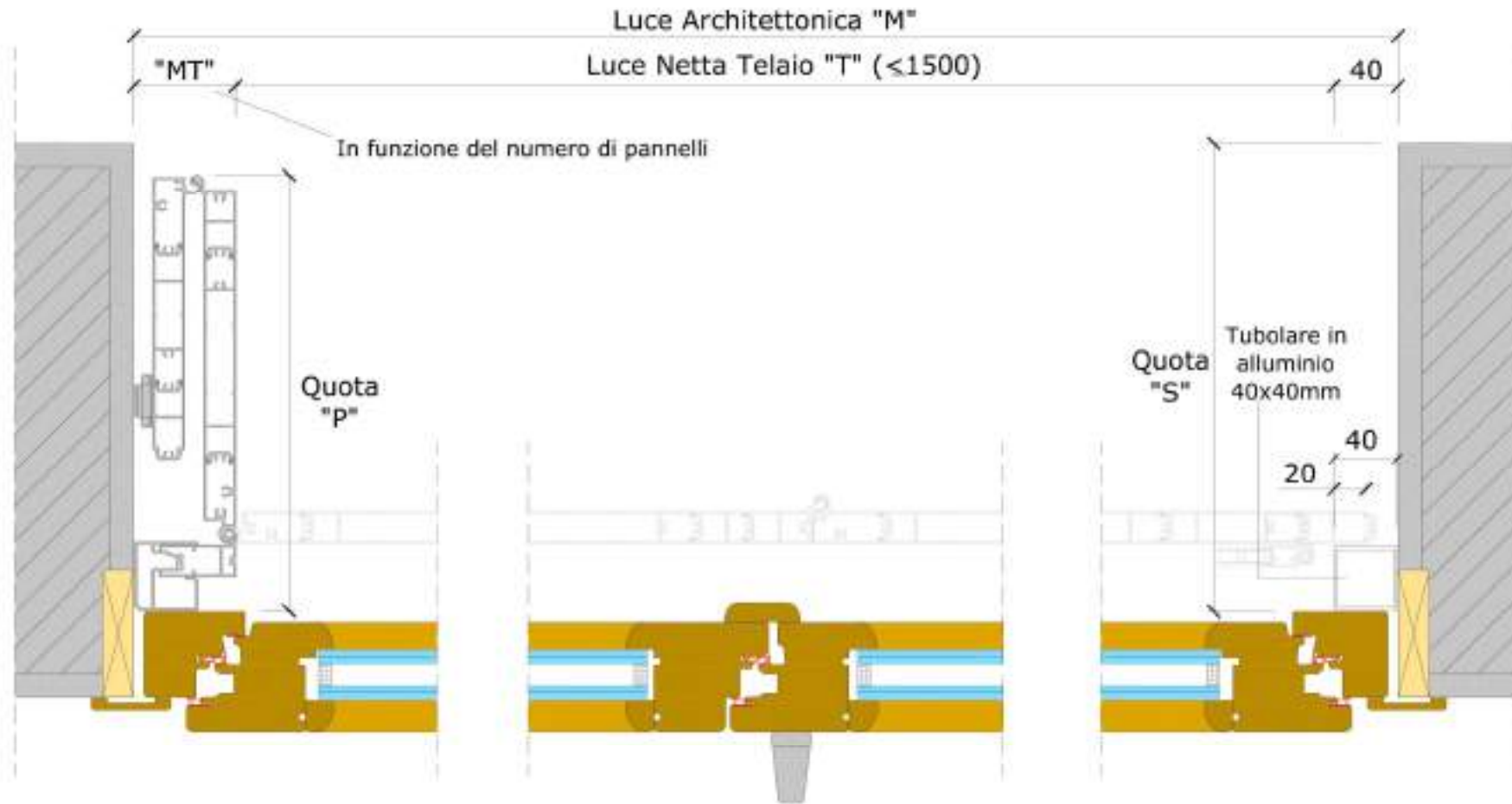

SEZIONE ORIZZONTALE
RIPIEGABILE CON IMPACCHETTAMENTO SU UN SOLO LATO
Con telaio telescopico

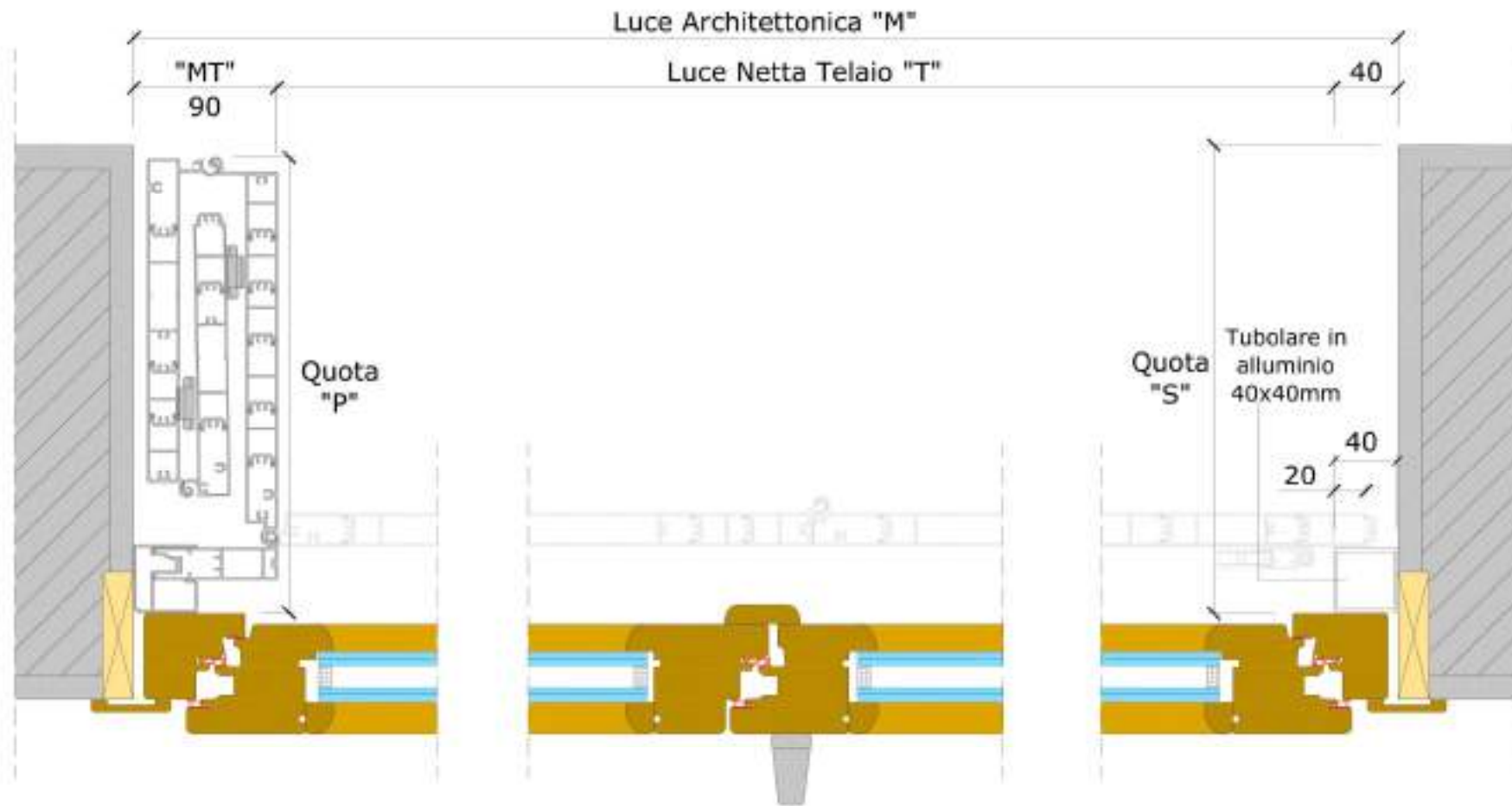

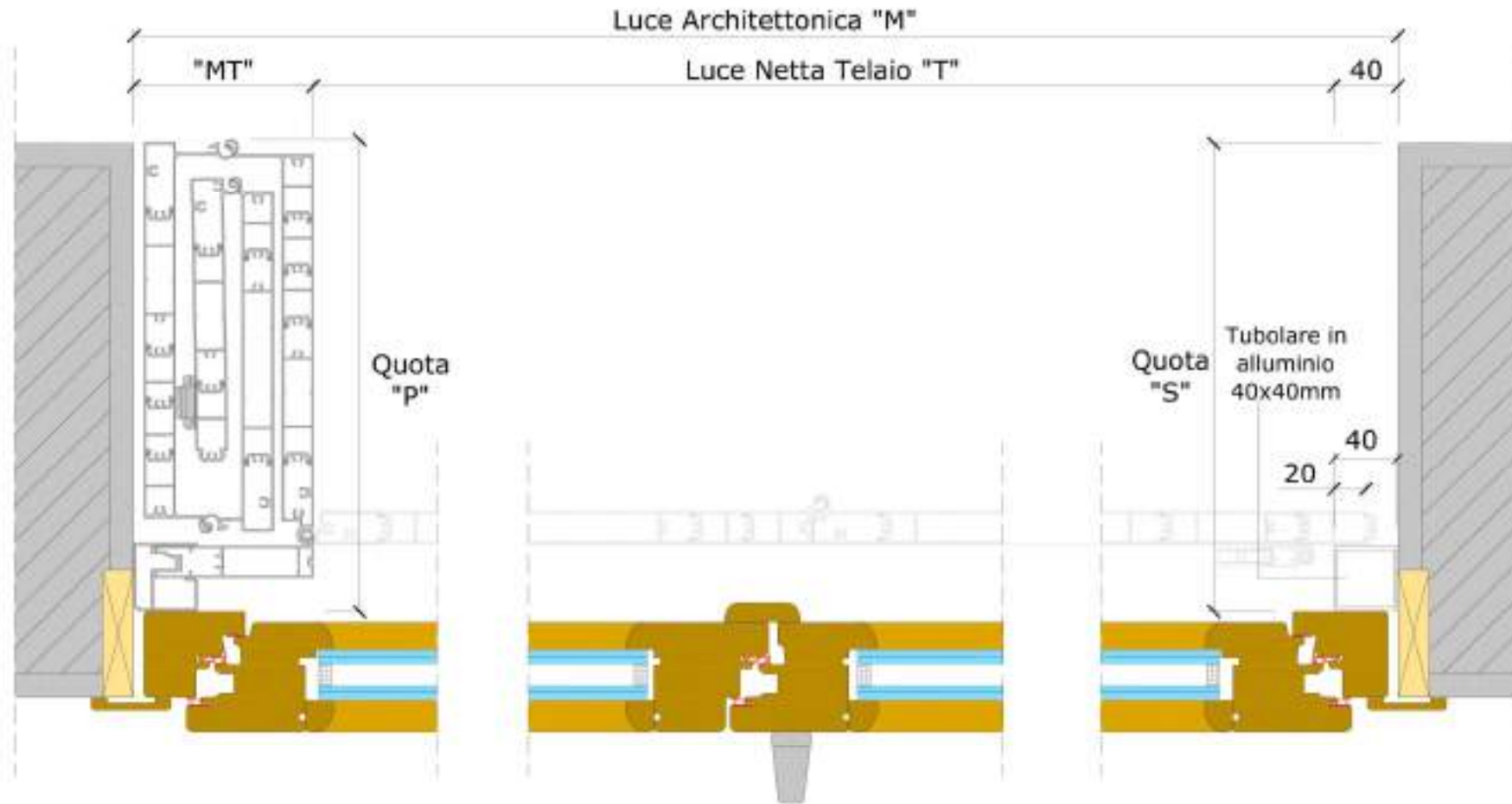

SEZIONE ORIZZONTALE
RIPIEGABILE CON SEMIPARTI ASIMMETRICHE
Con telaio telescopico

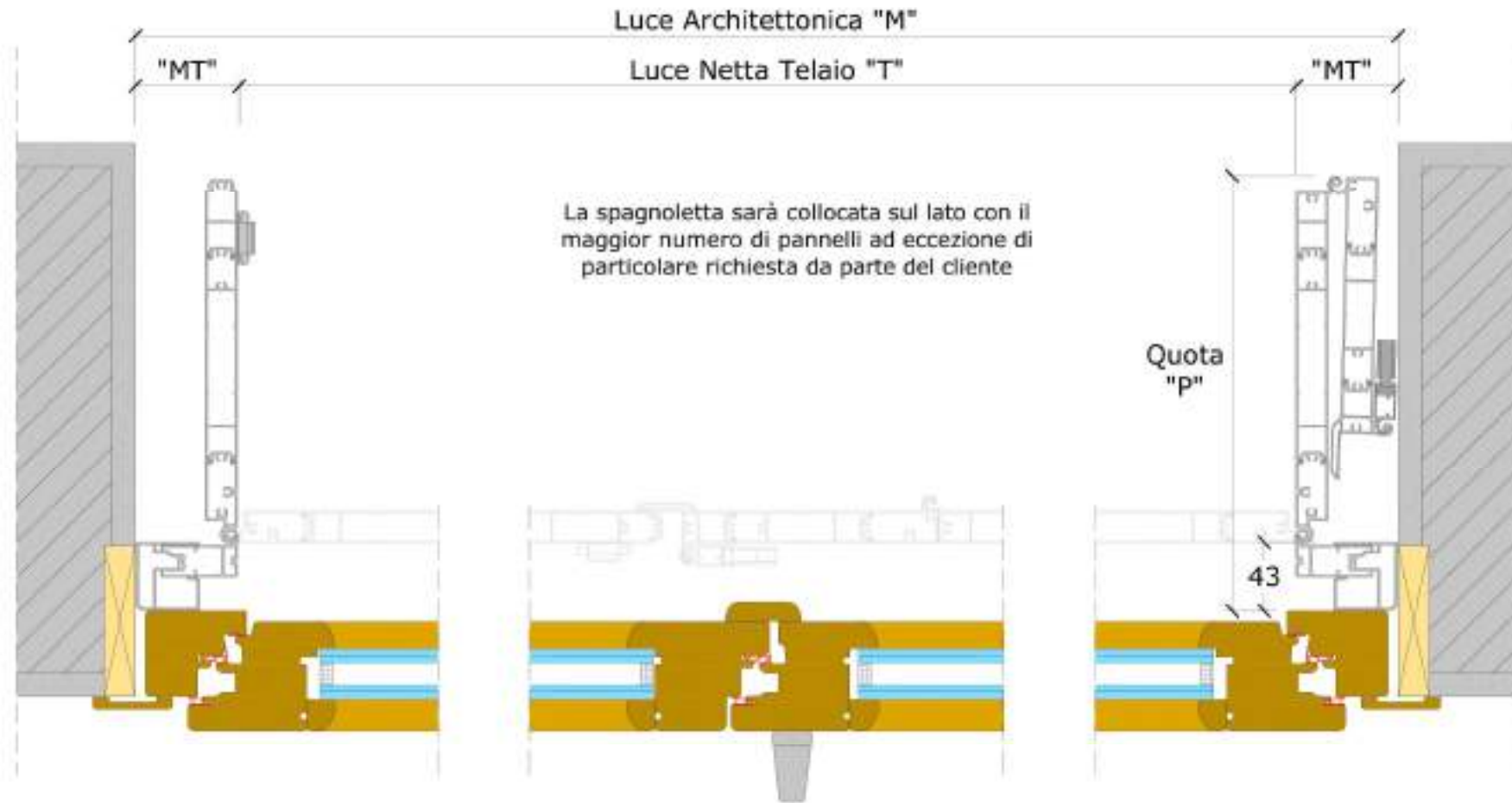

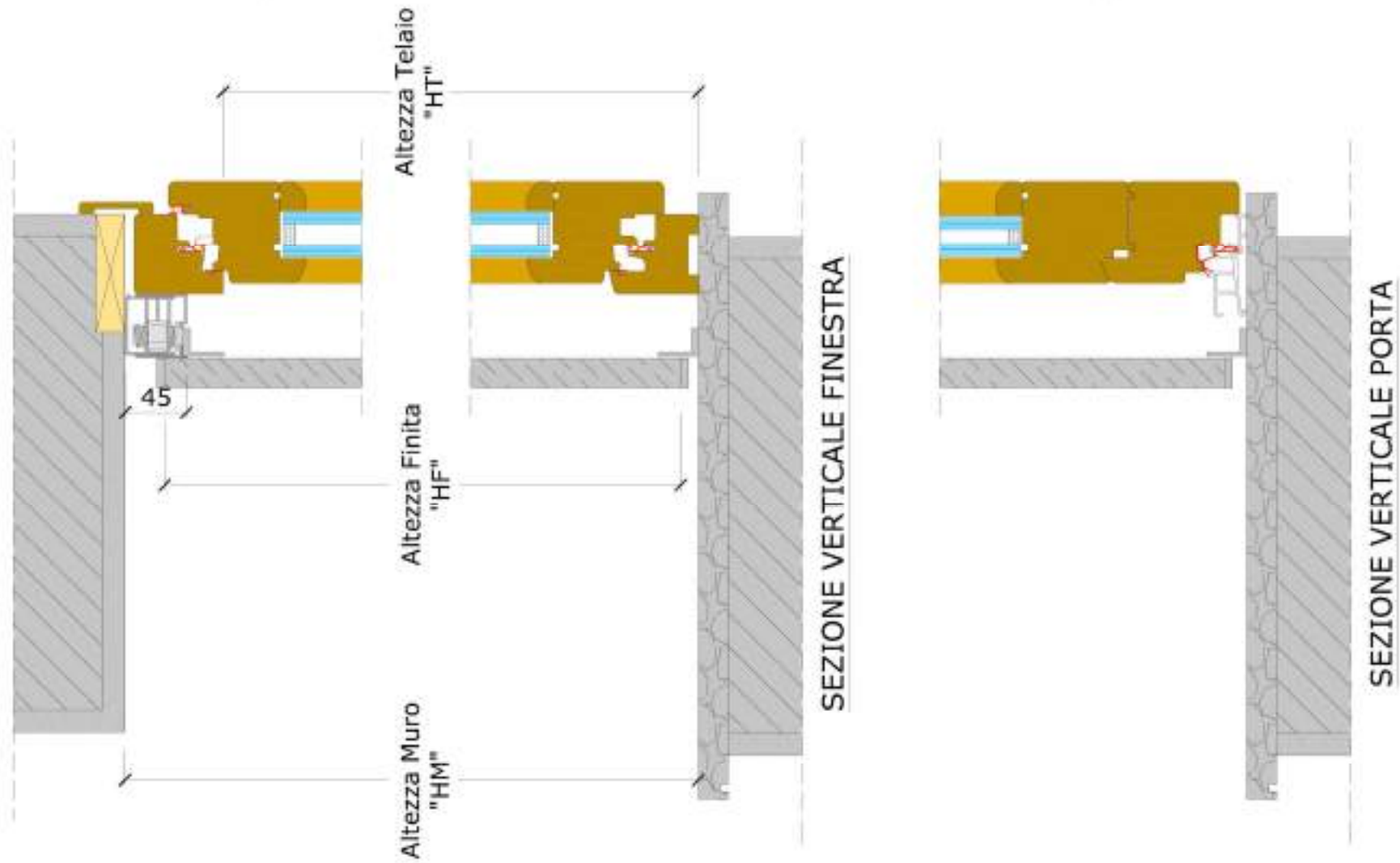

SEZIONE ORIZZONTALE
RIPIEGABILE AD 1 PANNELLO PER PARTE
Con attacco al serramento o telaio predisposto in legno

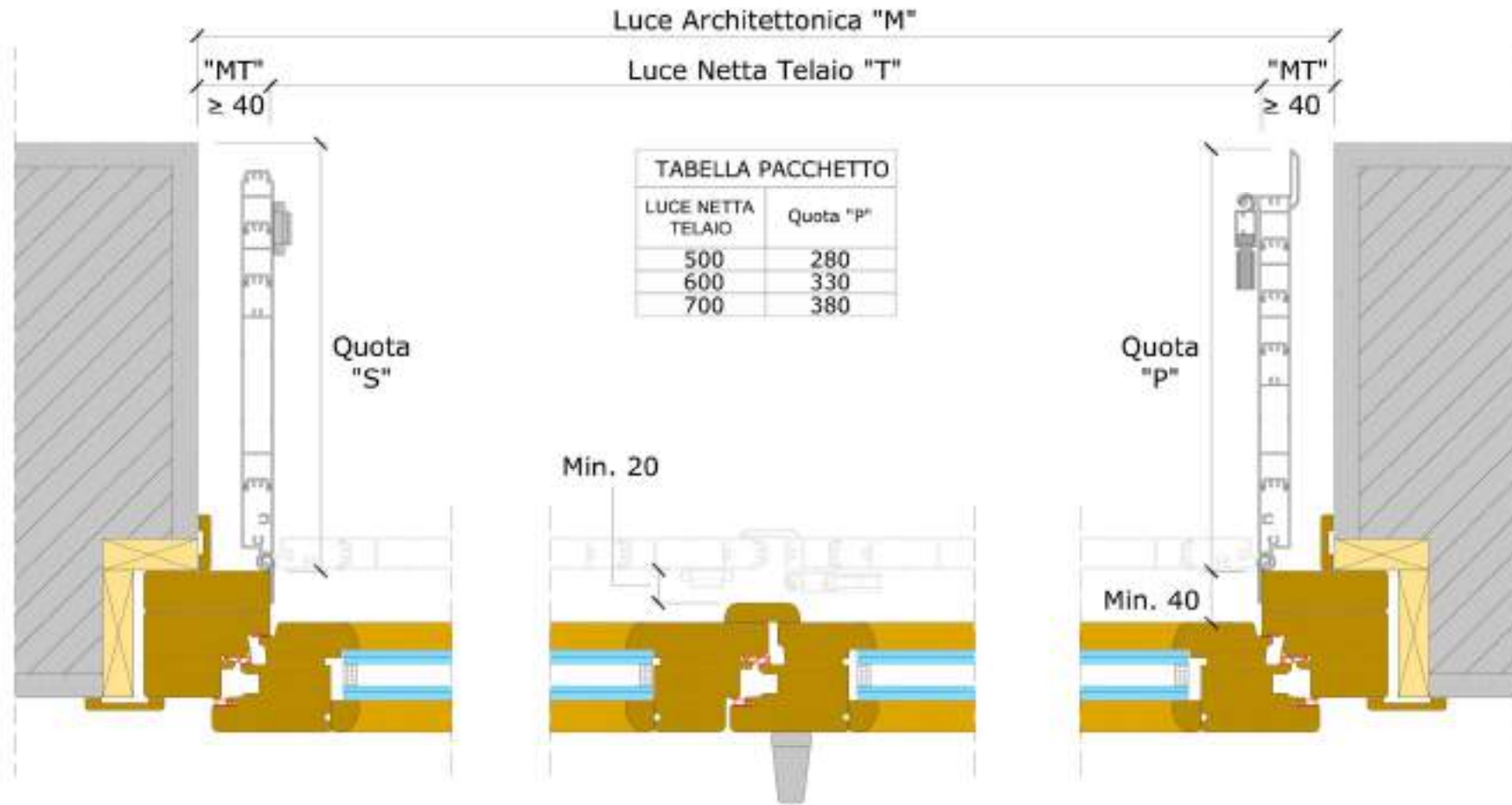

SEZIONE ORIZZONTALE
RIPIEGABILE A 2 PANNELLI PER PARTE
Con attacco al serramento o telaio predisposto in legno

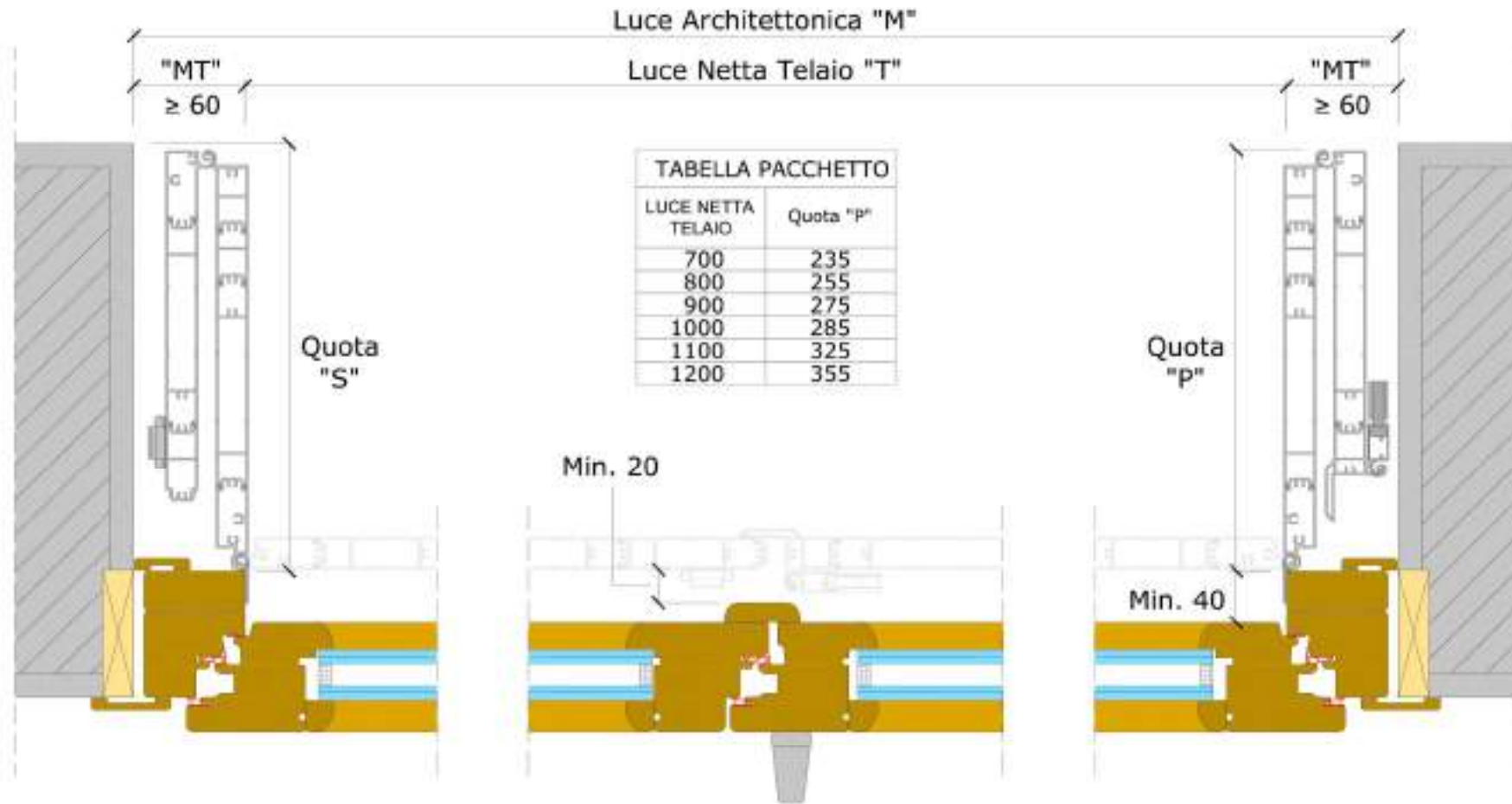

SEZIONE ORIZZONTALE
RIPIEGABILE A 3 PANNELLI PER PARTE
Con attacco al serramento o telaio predisposto in legno

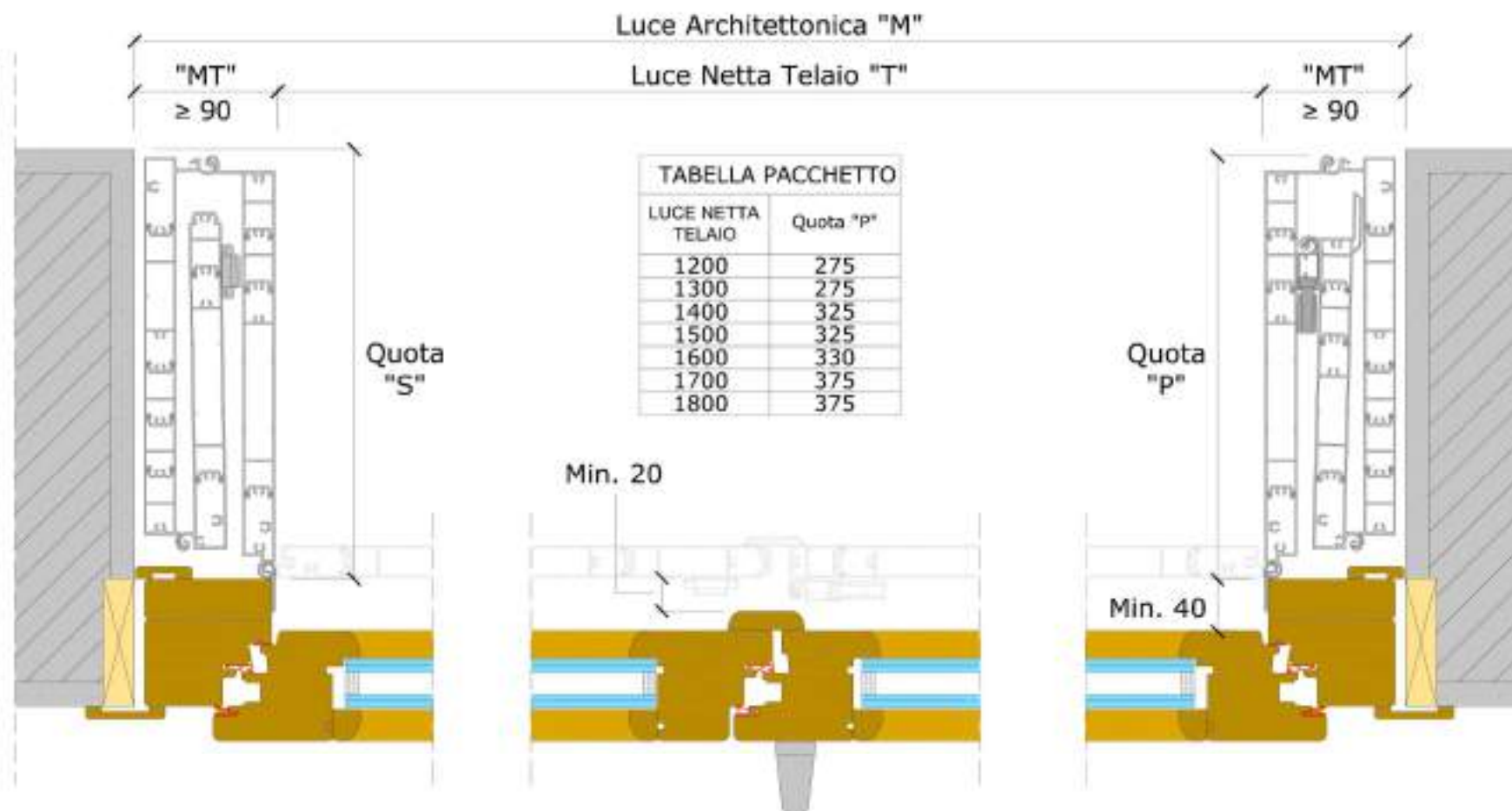

SEZIONE ORIZZONTALE
RIPIEGABILE A 4 PANNELLI PER PARTE
Con attacco al serramento o telaio predisposto in legno

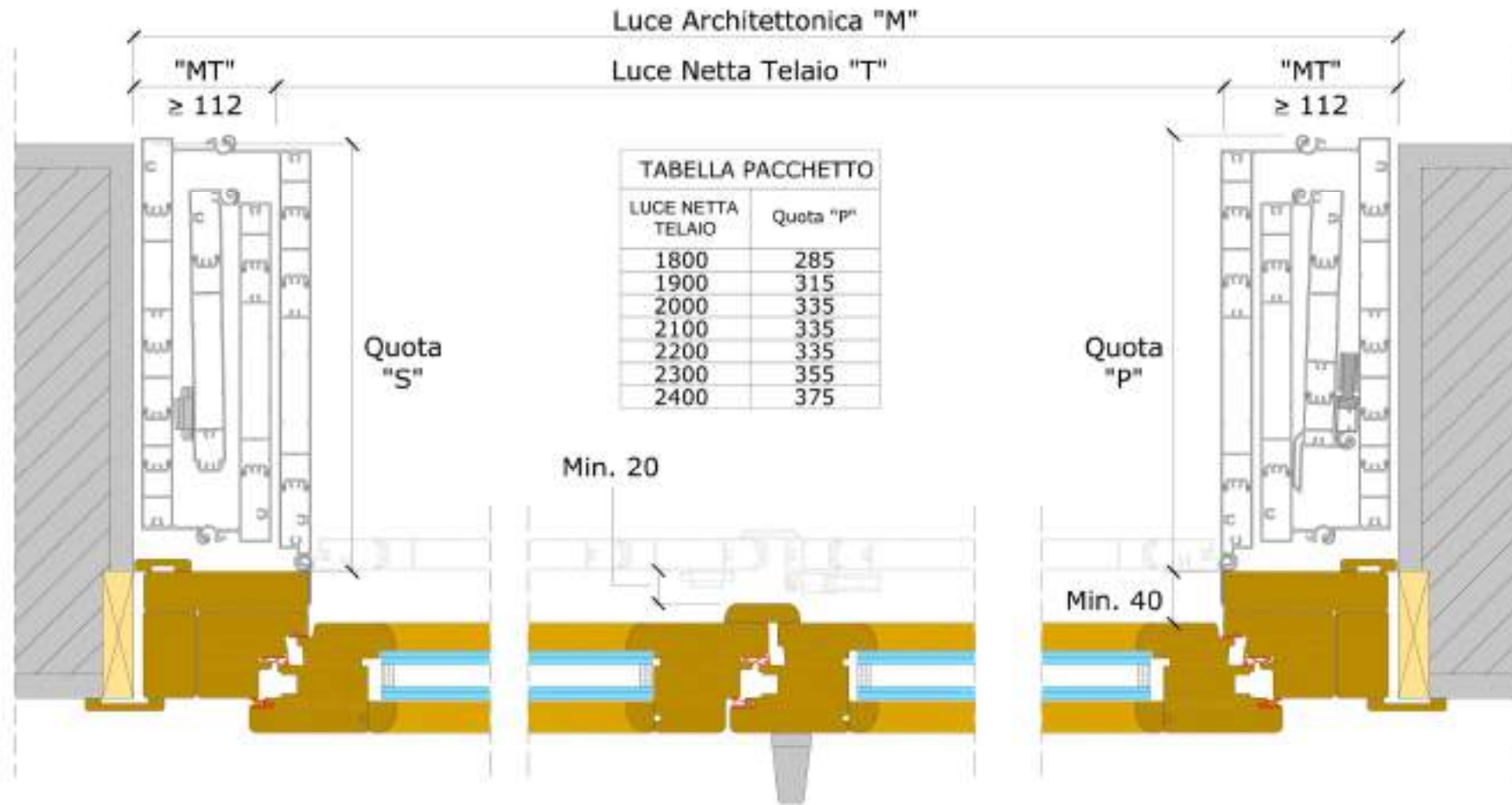

SEZIONE ORIZZONTALE
 RIPIEGABILE CON IMPACCHETTAMENTO SU UN SOLO LATO
 Con attacco al serramento o telaio predisposto in legno

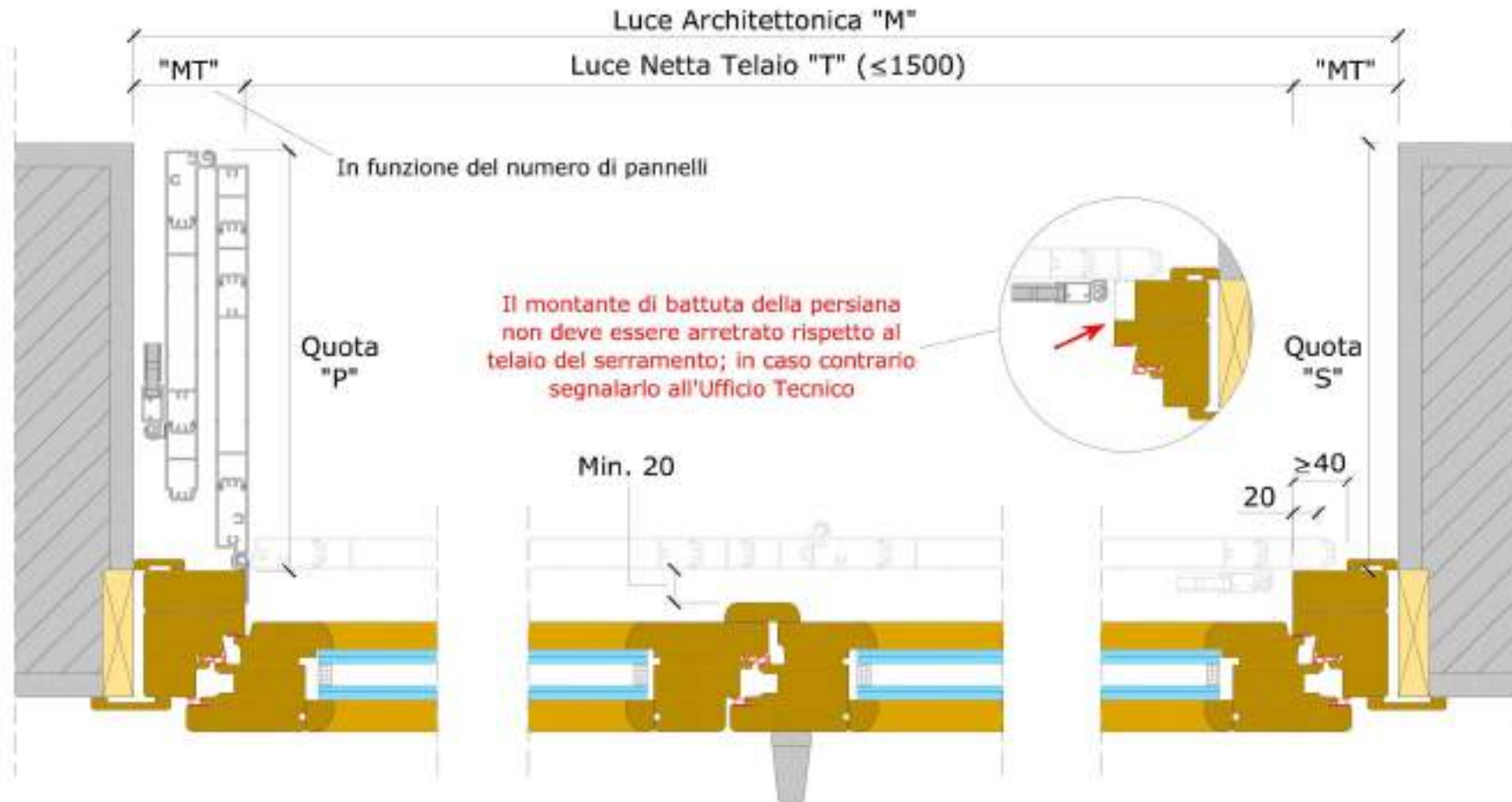

SEZIONE ORIZZONTALE
 RIPIEGABILE CON SEMIPARTI ASIMMETRICHE
 Con attacco al serramento o telaio predisposto in legno

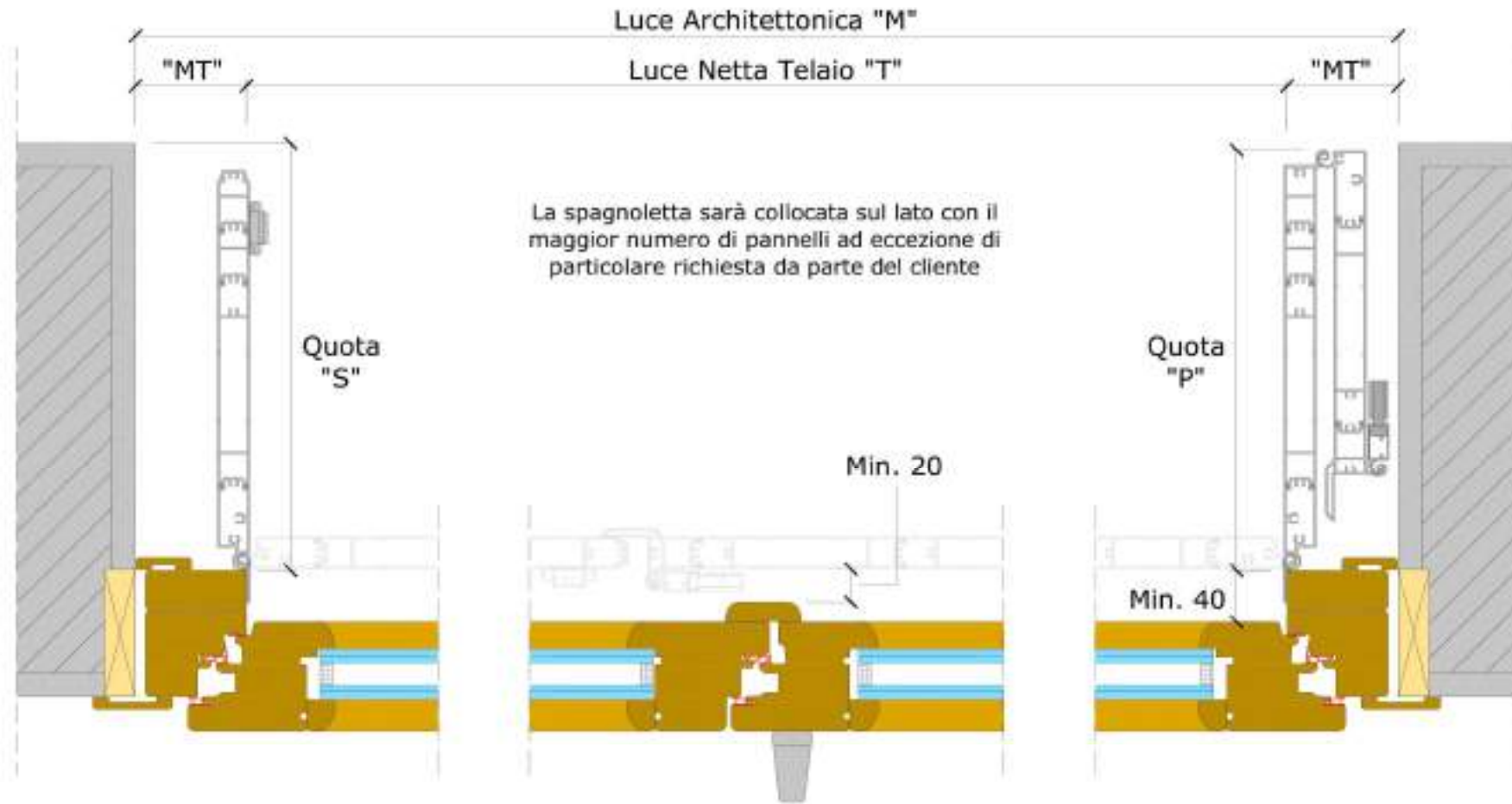

SEZIONE VERTICALE TIPO
Con attacco al serramento o telaio predisposto in legno

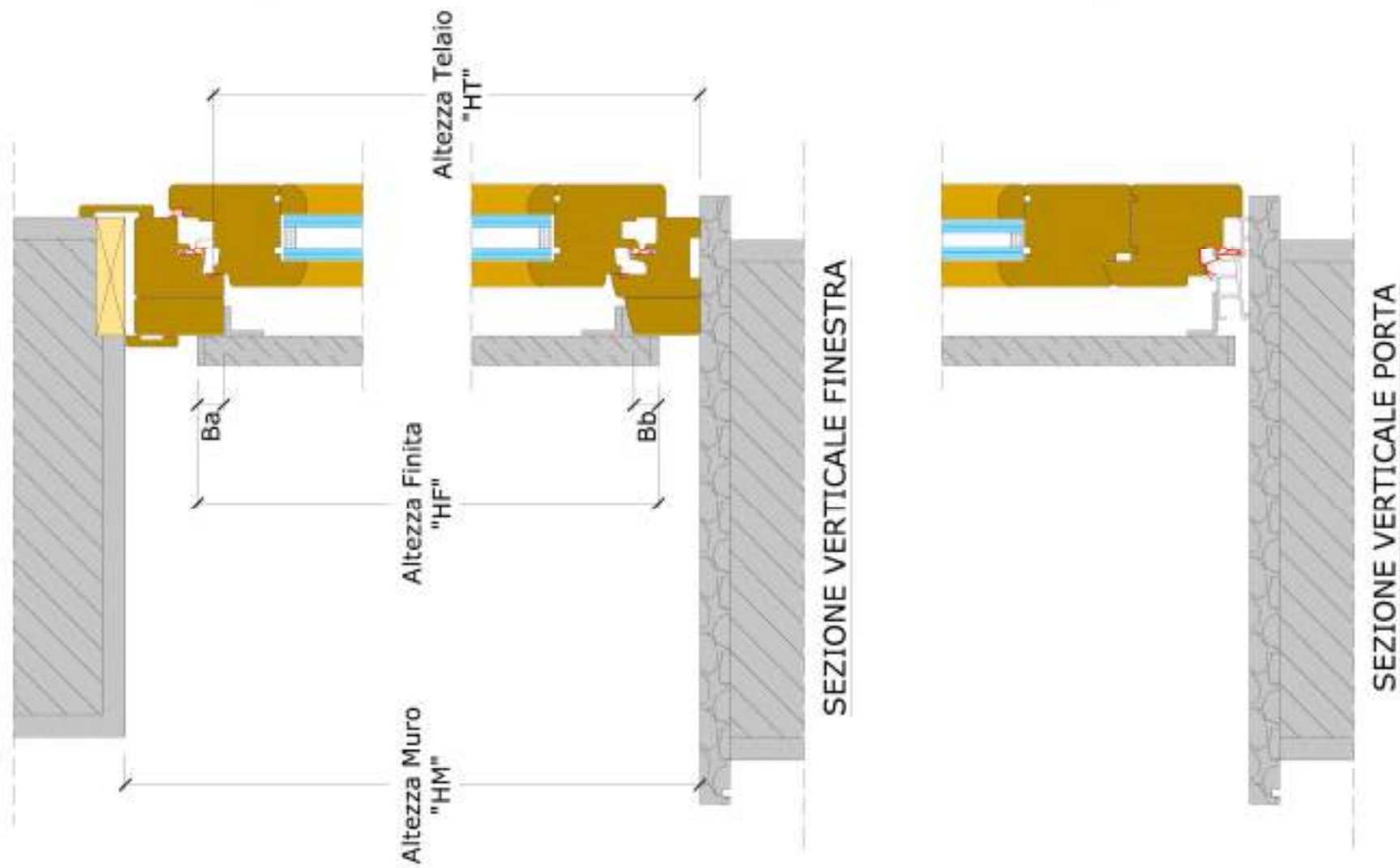

SEZIONE ORIZZONTALE
RIPIEGABILE AD 1 PANNELLO PER PARTE
Con attacco al serramento in alluminio

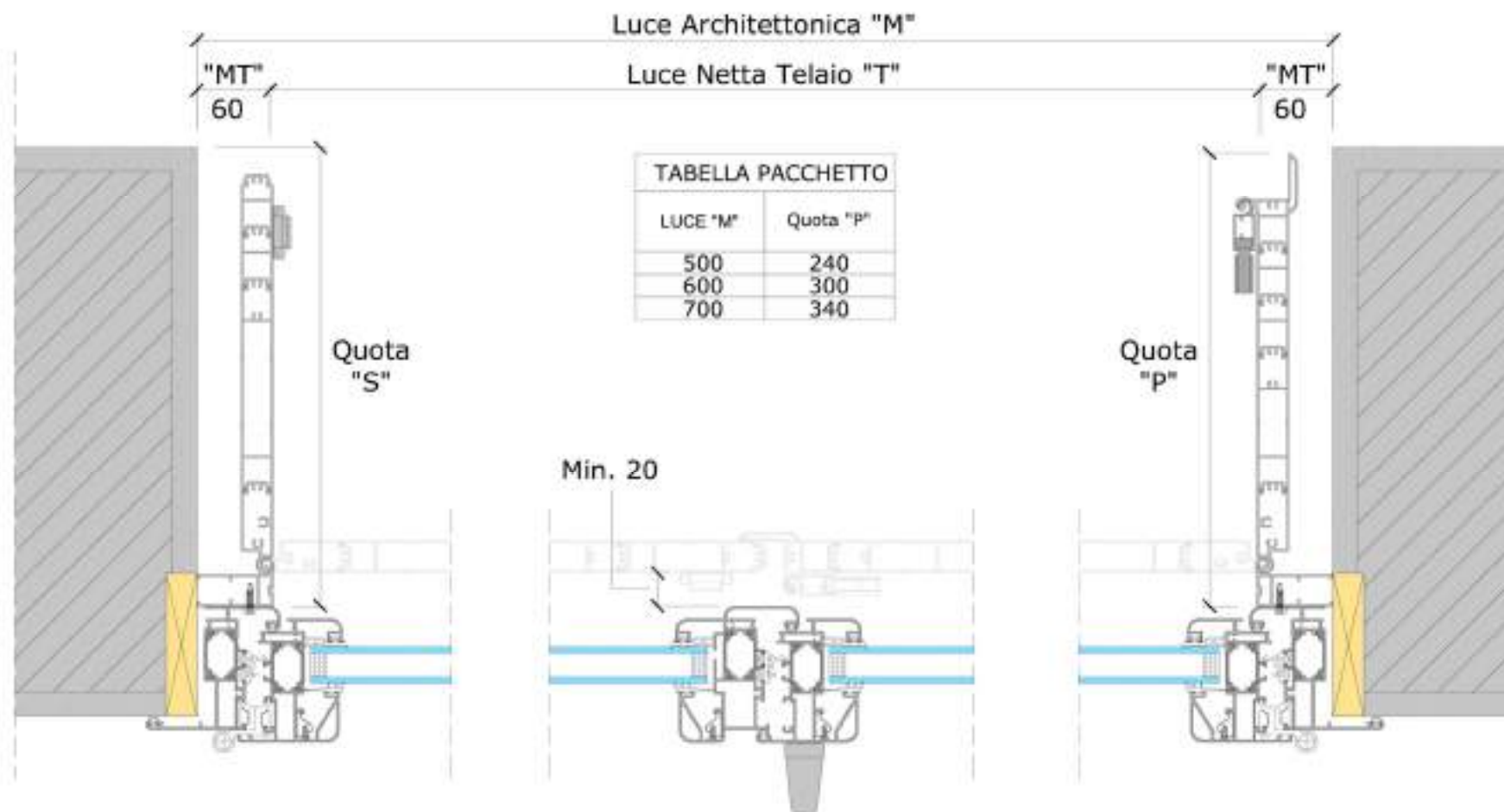

SEZIONE ORIZZONTALE
RIPIEGABILE A 2 PANNELLI PER PARTE
Con attacco al serramento in alluminio

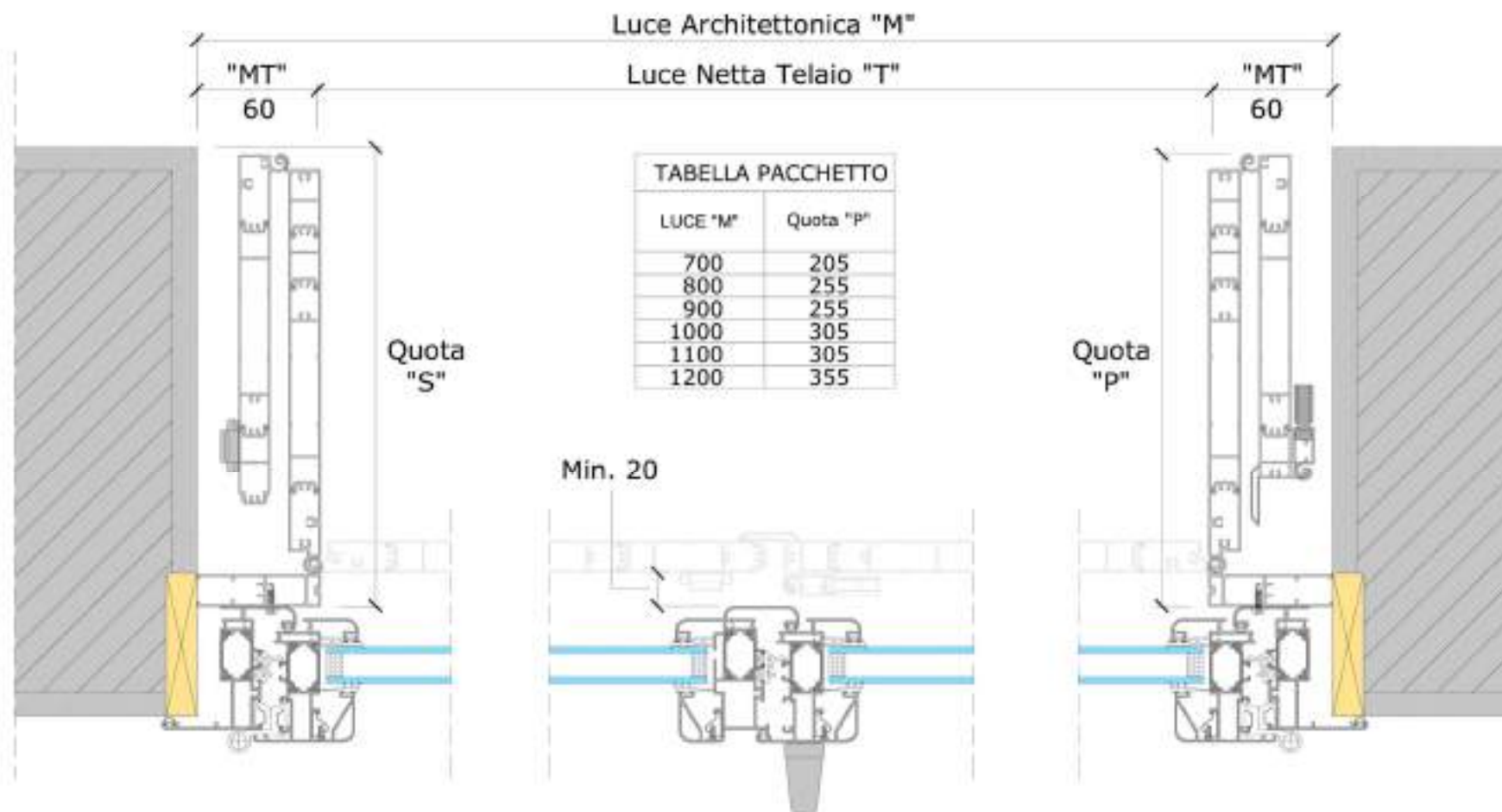

SEZIONE ORIZZONTALE
RIPIEGABILE A 3 PANNELLI PER PARTE
Con attacco al serramento in alluminio

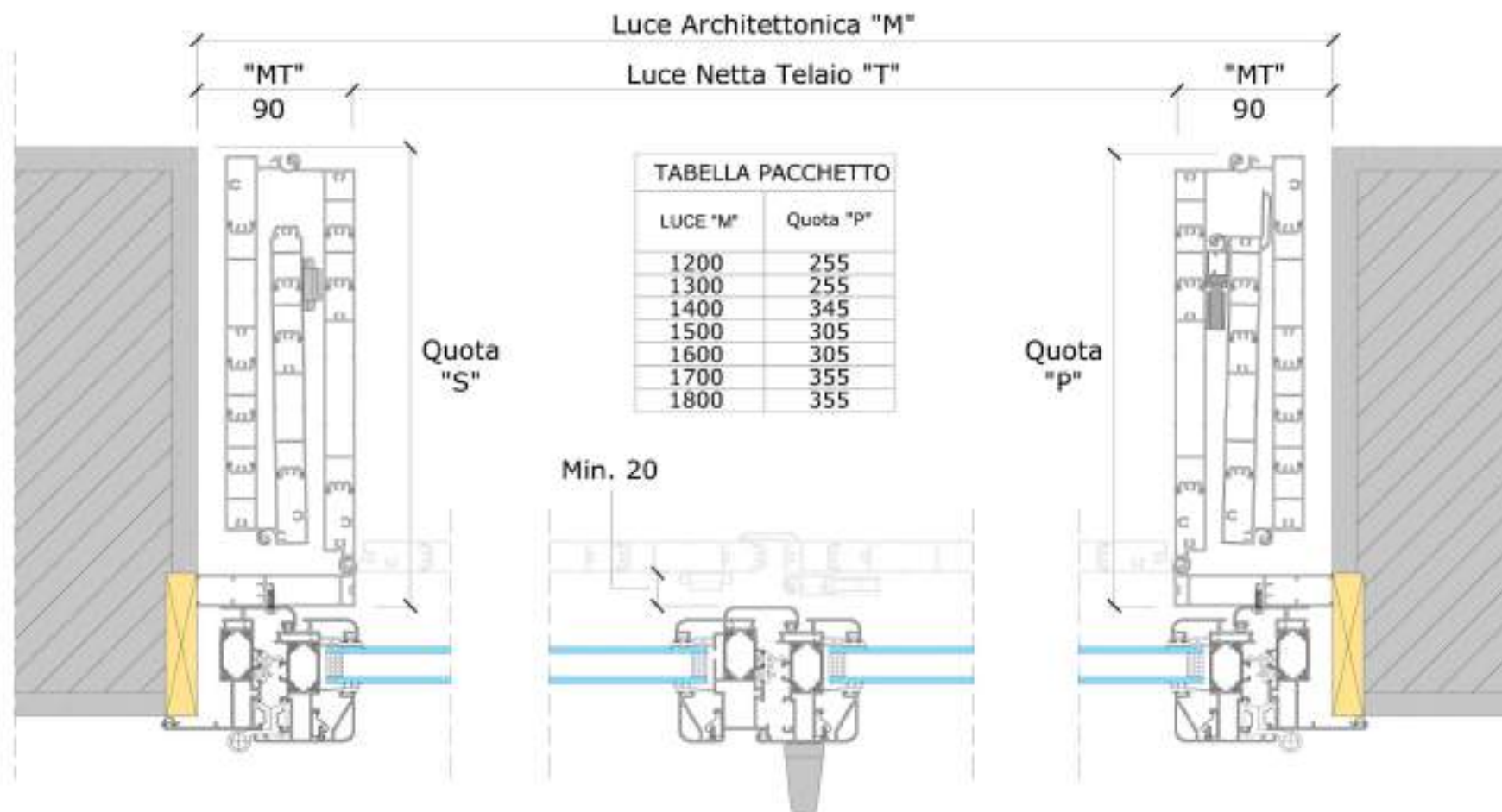

SEZIONE ORIZZONTALE
RIPIEGABILE A 4 PANNELLI PER PARTE
Con attacco al serramento in alluminio

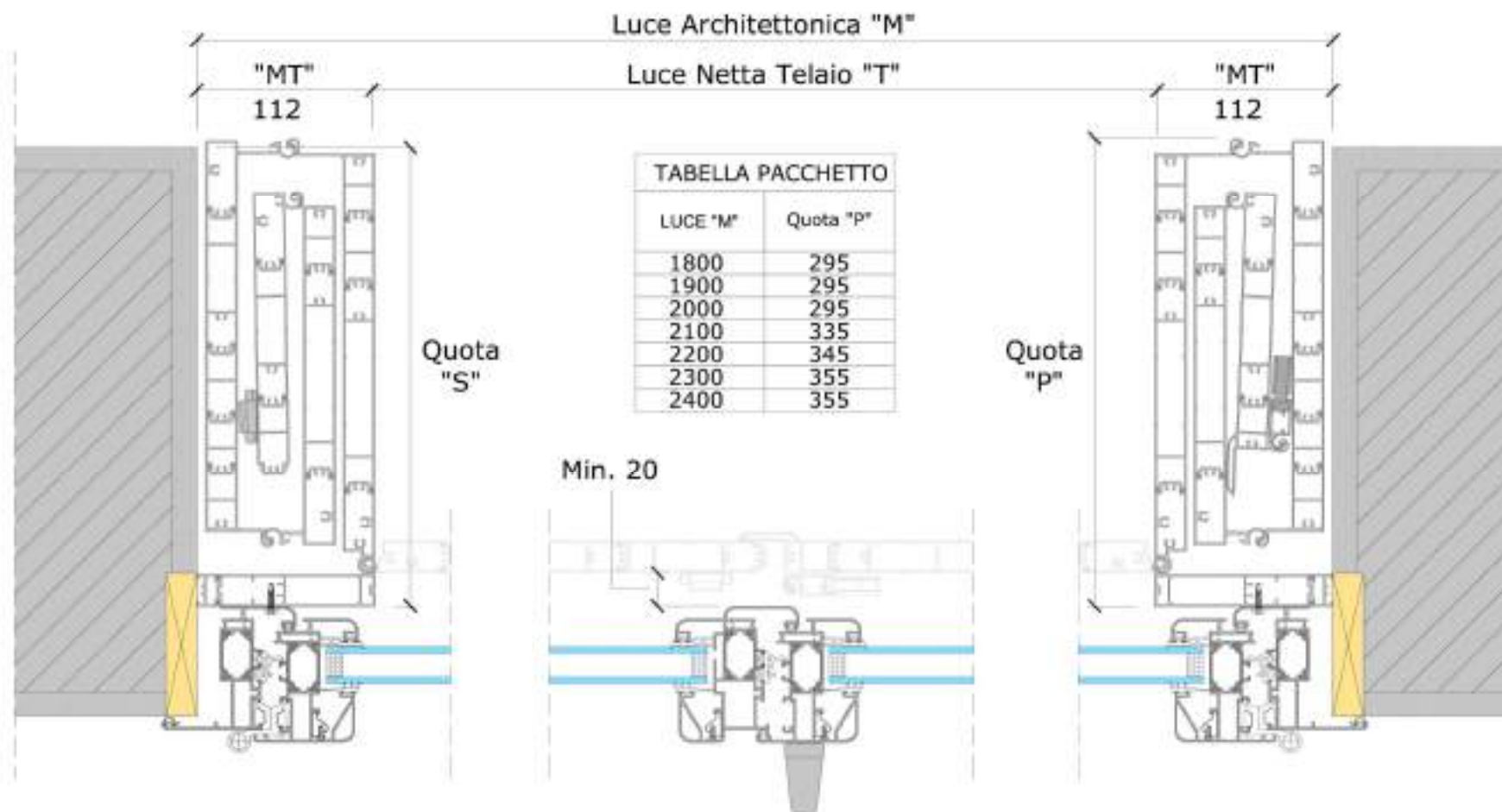

SEZIONE ORIZZONTALE
 RIPIEGABILE CON IMPACCHETTAMENTO SU UN SOLO LATO
 Con attacco al serramento in alluminio

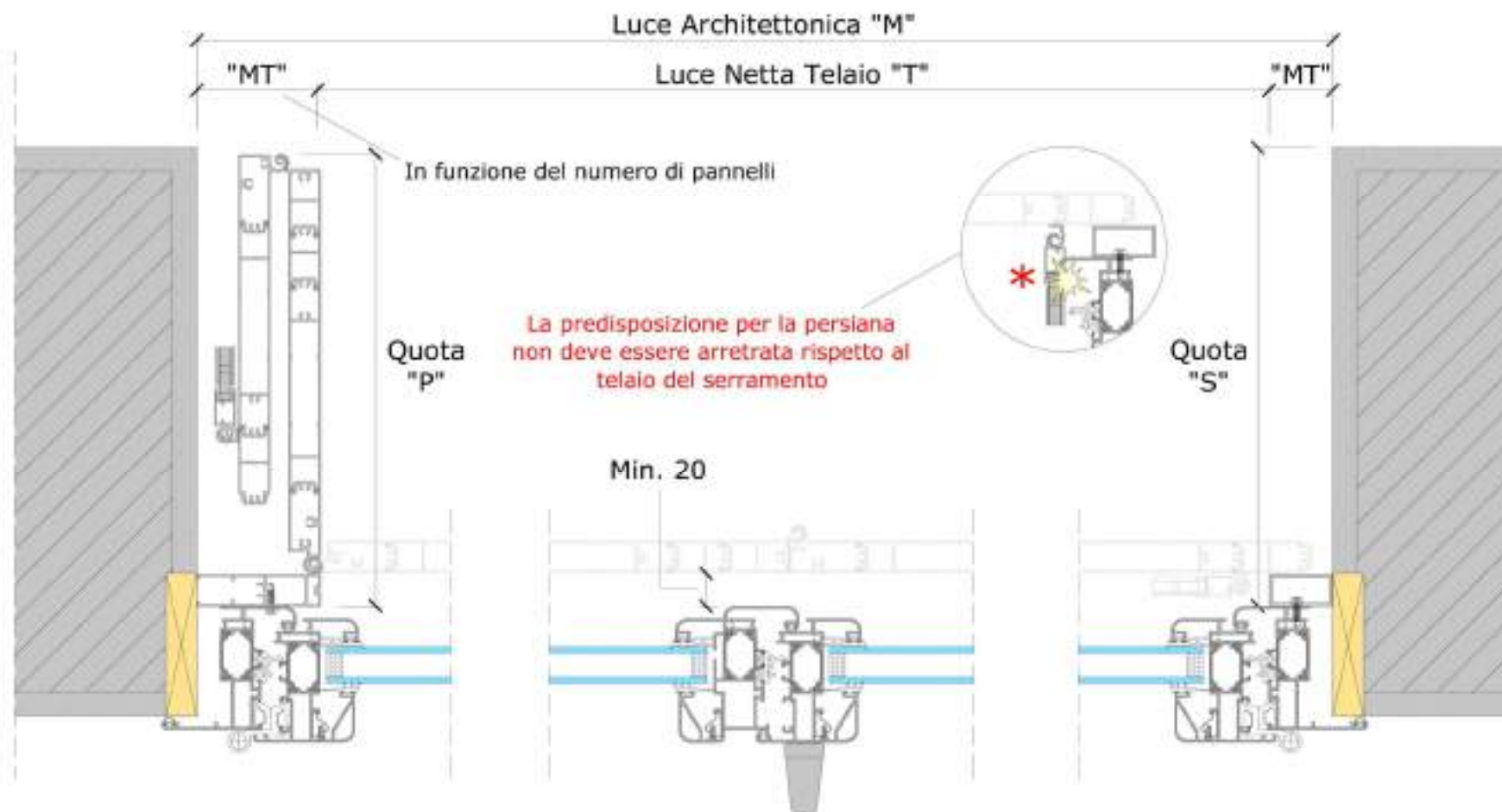

SEZIONE ORIZZONTALE
RIPIEGABILE CON SEMIPARTI ASIMMETRICHE
Con attacco al serramento in alluminio

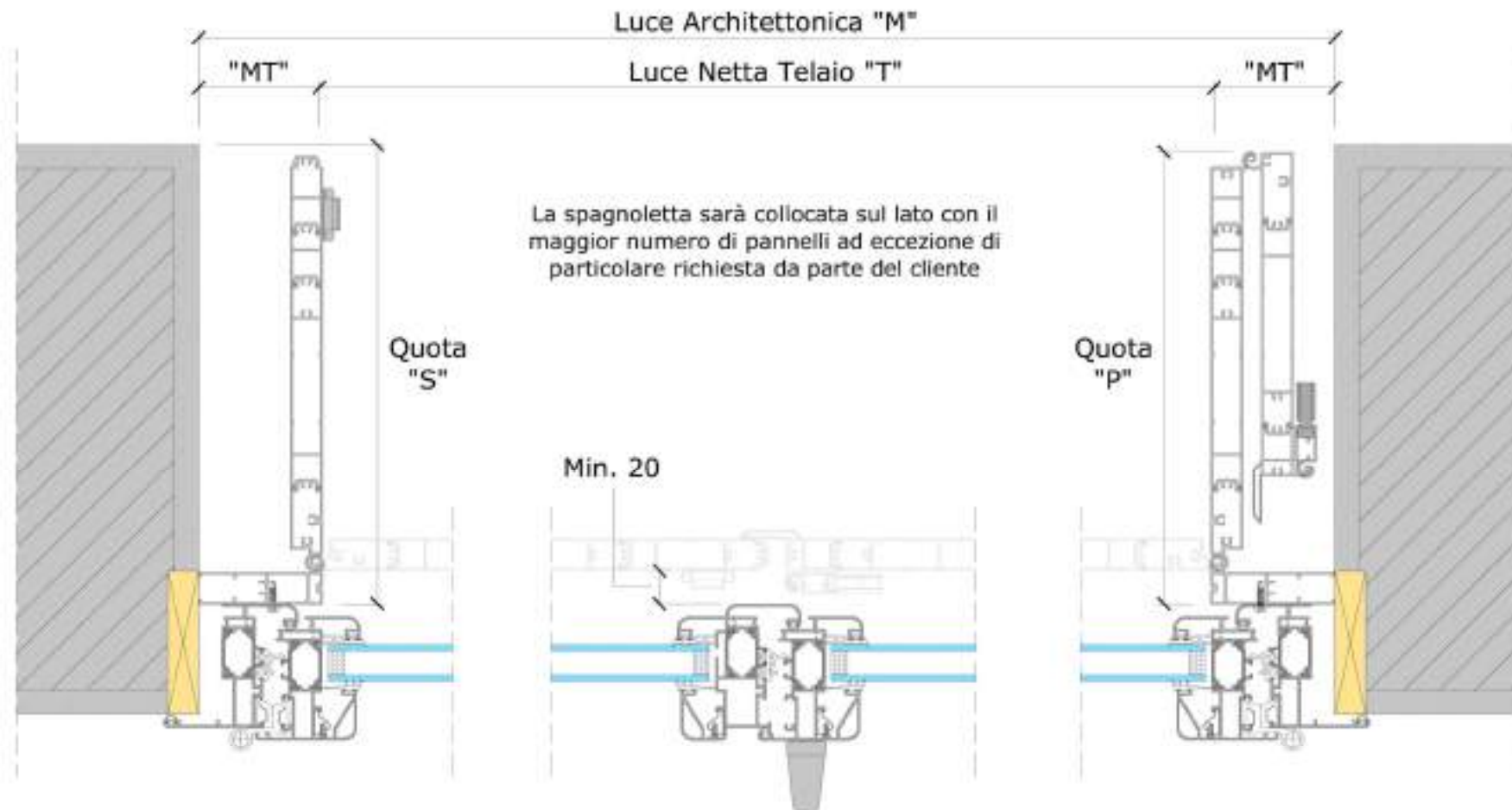

SEZIONE VERTICALE TIPO
Con attacco al serramento in alluminio

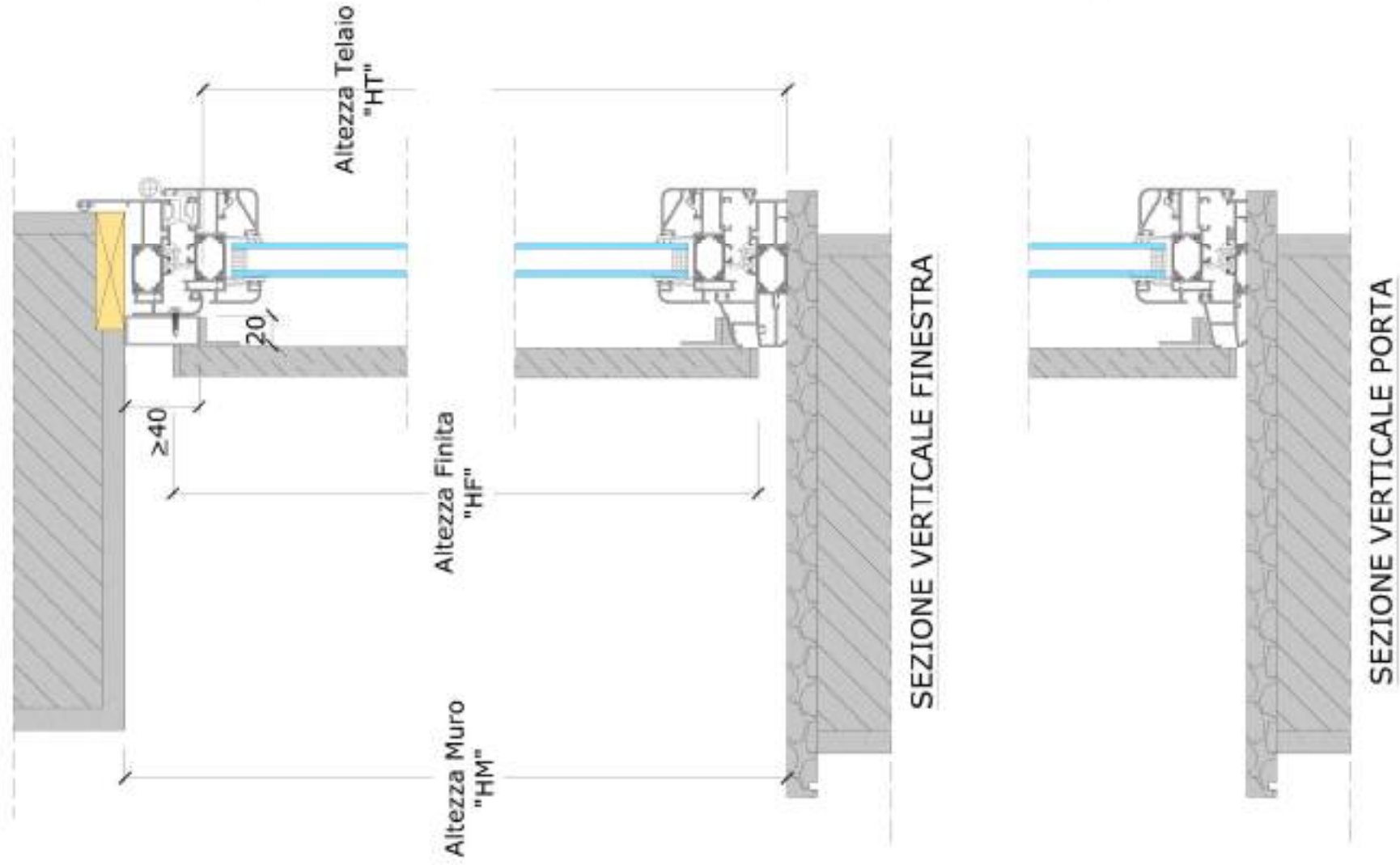

Luce Architettonica "M"



Luce Architettonica "M"

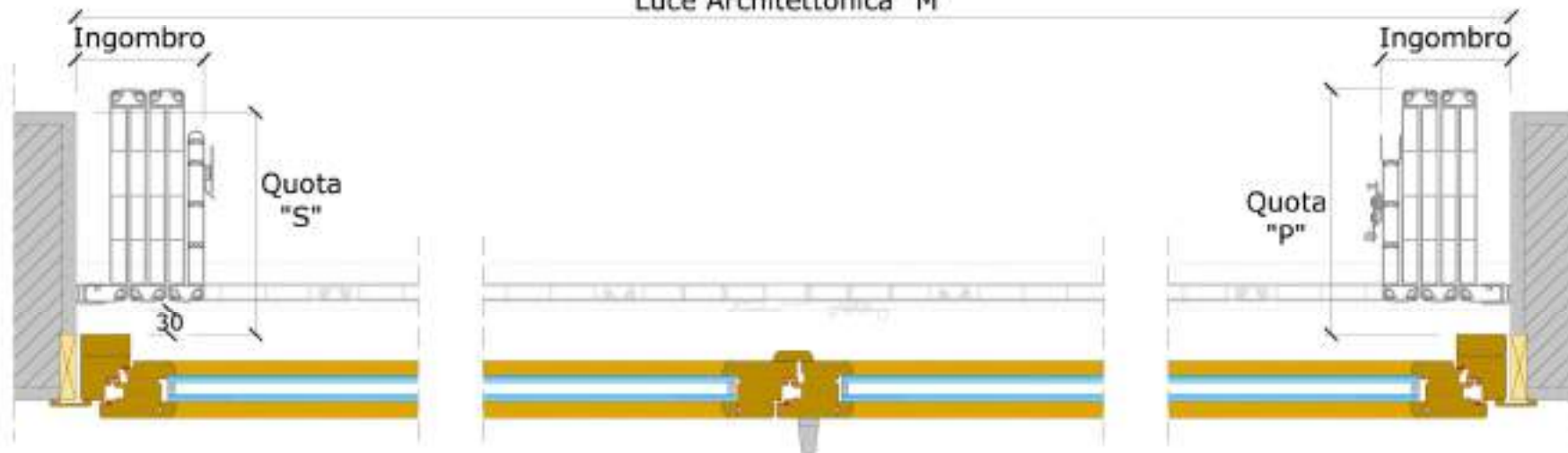

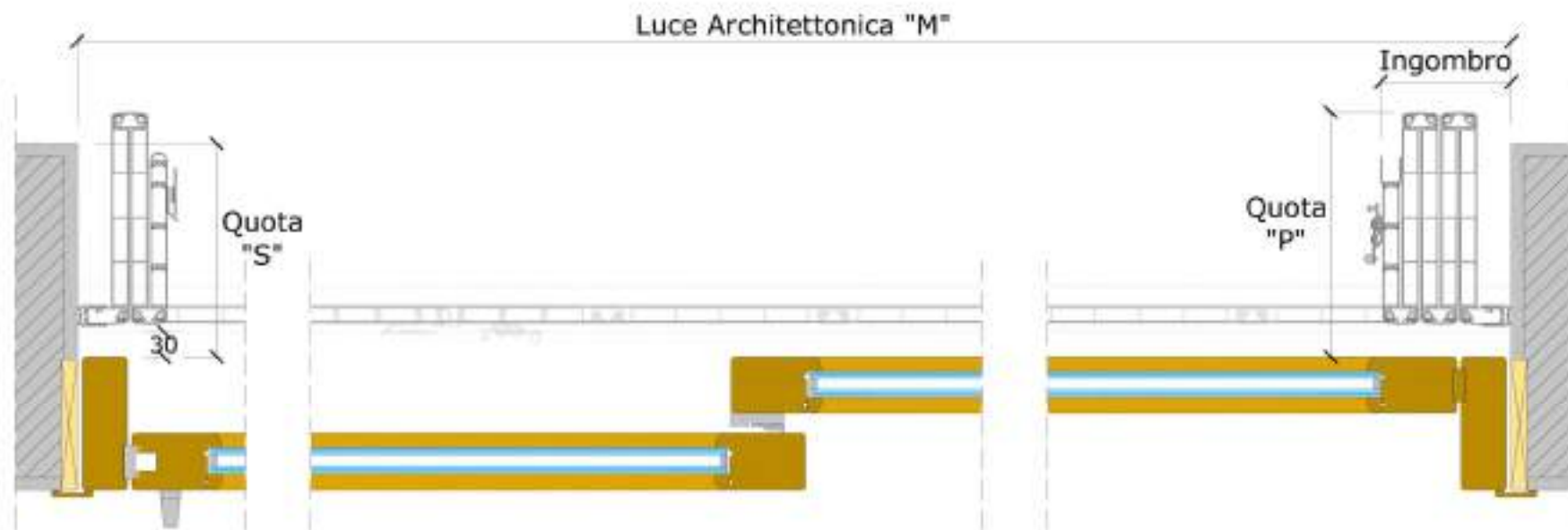

La semiparte con il maggior numero di pannelli verrà associata al lato fisso o semifisso del serramento, mentre la semiparte con il minor numero di pannelli, verrà associata al lato apribile del serramento.

Per maggior chiarimenti e dettagli tecnici contattare l'ufficio tecnico

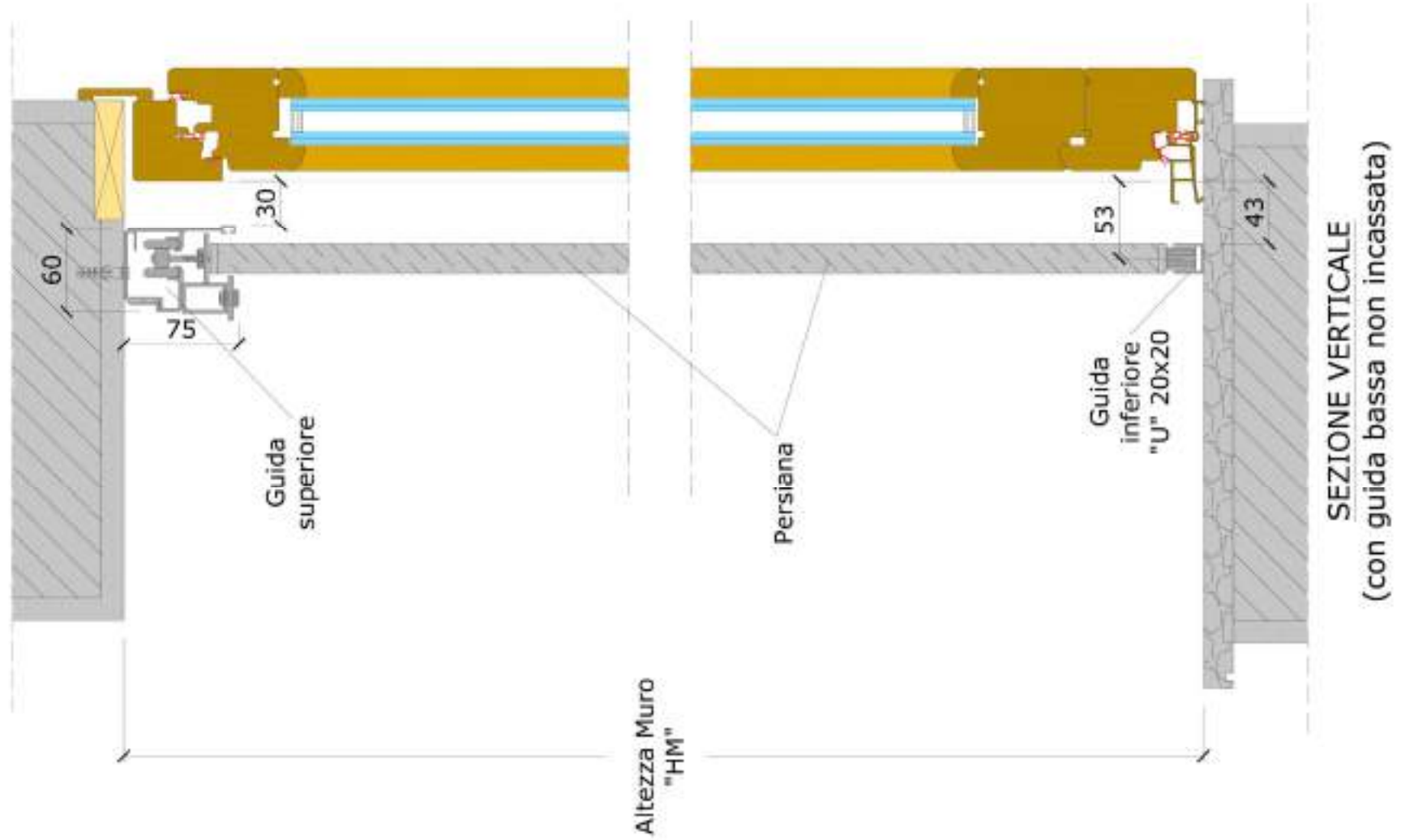

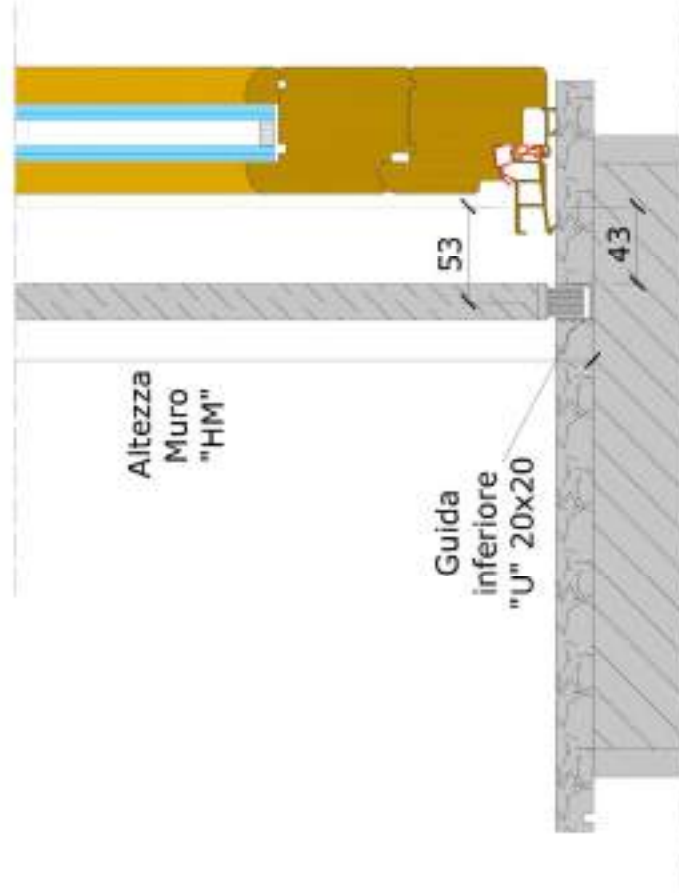

SEZIONE VERTICALE
(con guida bassa incassata)

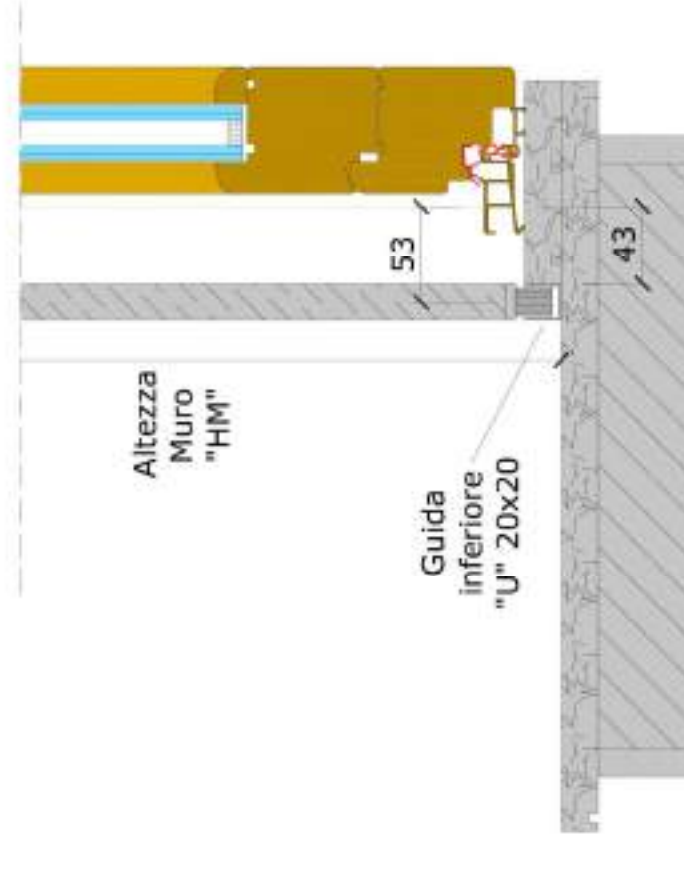

SEZIONE VERTICALE
(con guida bassa e doppia soglia)

| DA UN SOLO LATO | | | | | | |
|------------------------|---------------------------|-----|------|------|------|------|
| N° pannelli | 6+1 | 8+1 | 10+1 | 12+1 | 14+1 | 16+1 |
| Luce muro "M" | Quota "P" | | | | | |
| 2000 | 310 | 260 | | | | |
| 2100 | 340 | 260 | | | | |
| 2200 | 340 | 260 | | | | |
| 2300 | 360 | 280 | | | | |
| 2400 | 360 | 280 | 230 | | | |
| 2500 | 380 | 310 | 255 | | | |
| 2600 | 390 | 310 | 255 | | | |
| 2700 | 410 | 320 | 255 | | | |
| 2800 | | 320 | 270 | 230 | | |
| 2900 | | 330 | 280 | 255 | | |
| 3000 | | 360 | 305 | 255 | | |
| 3100 | | 360 | 305 | 270 | | |
| 3200 | | 370 | 305 | 270 | 230 | |
| 3300 | | 380 | 320 | 270 | 255 | |
| 3400 | | 380 | 320 | 280 | 255 | |
| 3500 | | 380 | 330 | 280 | 255 | |
| 3600 | | 420 | 355 | 305 | 270 | |
| 3700 | | | 355 | 305 | 270 | |
| 3800 | | | 355 | 305 | 270 | |
| 3900 | | | 370 | 320 | 280 | |
| 4000 | | | 380 | 320 | 280 | |
| Spessore pannello (mm) | Ingombro della persiana * | | | | | |
| 20 | 225 | 275 | 325 | 375 | 425 | 475 |

| SU DUE LATI AD ANTE SIMMETRICHE | | | | |
|---------------------------------|---------------------------|-----|-----|-----|
| N° pannelli | 2+1 | 4+1 | 6+1 | 8+1 |
| Luce muro "M" | Quota "P" | | | |
| 2000 | 355 | | | |
| 2100 | 380 | | | |
| 2200 | 405 | 230 | | |
| 2300 | 430 | 255 | | |
| 2400 | | 255 | | |
| 2500 | | 270 | | |
| 2600 | | 280 | | |
| 2700 | | 305 | | |
| 2800 | | 305 | | |
| 2900 | | 320 | | |
| 3000 | | 320 | 230 | |
| 3100 | | 330 | 255 | |
| 3200 | | 330 | 255 | |
| 3300 | | 355 | 255 | |
| 3400 | | 355 | 280 | |
| 3500 | | 370 | 280 | |
| 3600 | | 380 | 280 | |
| 3700 | | 380 | 305 | |
| 3800 | | 405 | 305 | |
| 3900 | | 405 | 305 | 230 |
| 4000 | | 430 | 330 | 255 |
| Spessore pannello (mm) | Ingombro della persiana * | | | |
| 20 | 125 | 175 | 225 | 275 |

| SU DUE LATI AD ANTE SIMMETRICHE | | | | |
|---------------------------------|---------------------------|-----|-----|-----|
| N° pannelli | 2+1 | 4+1 | 6+1 | 8+1 |
| Luce muro "M" | Quota "P" | | | |
| 4100 | | | 330 | 255 |
| 4200 | | | 330 | 255 |
| 4300 | | | 330 | 255 |
| 4400 | | | 355 | 280 |
| 4500 | | | 355 | 280 |
| 4600 | | | 355 | 280 |
| 4700 | | | 355 | 280 |
| 4800 | | | 355 | 305 |
| 4900 | | | 380 | 305 |
| 5000 | | | 380 | 305 |
| Spessore pannello (mm) | Ingombro della persiana * | | | |
| 20 | 125 | 175 | 225 | 275 |

* Compreso il montante di attacco persiana.

SEZIONE ORIZZONTALE
SCORREVOLI MOTORIZZATE SU 1 E 2 LATI
con motore esterno o incassato

Luce Architettonica "M"

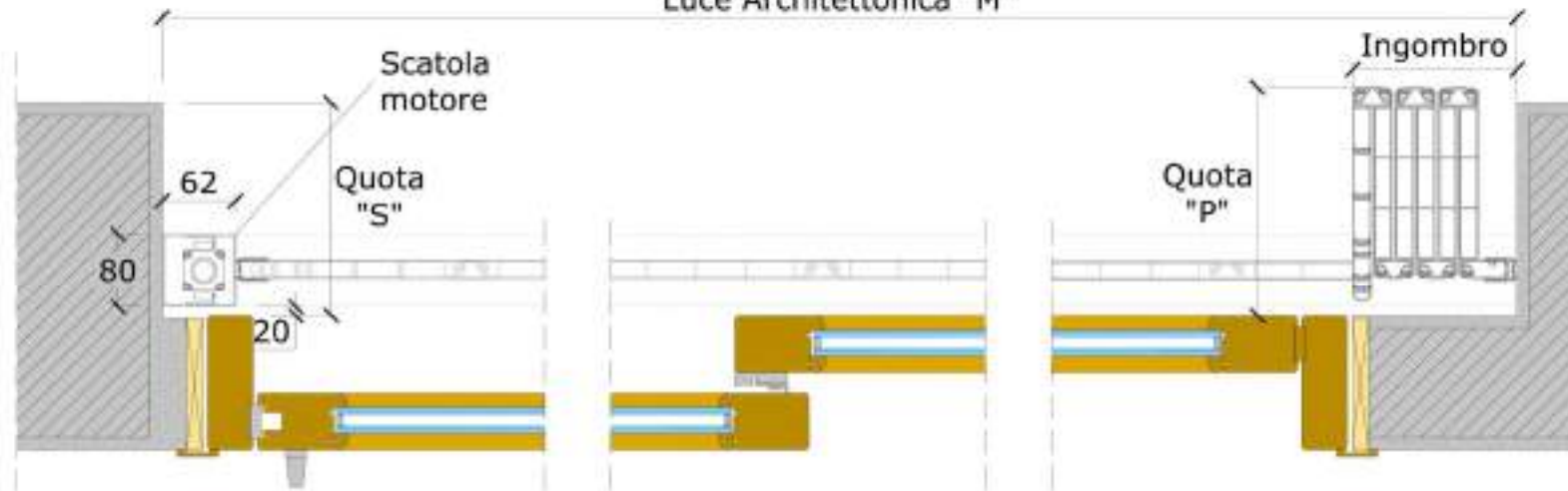

Luce Architettonica "M"

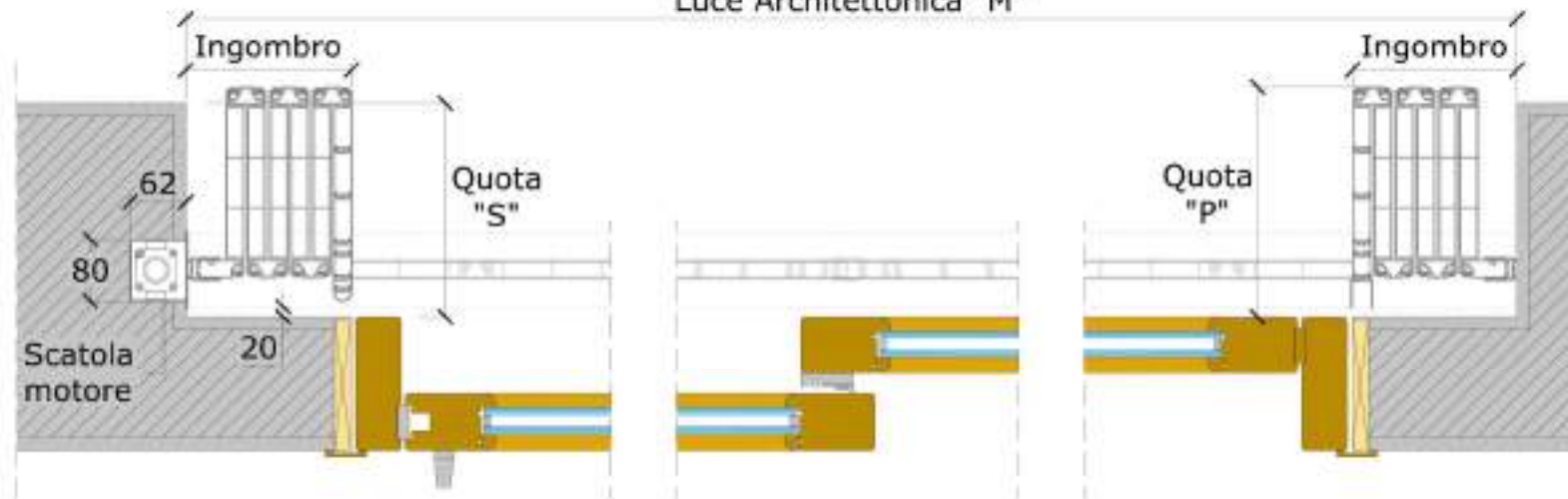

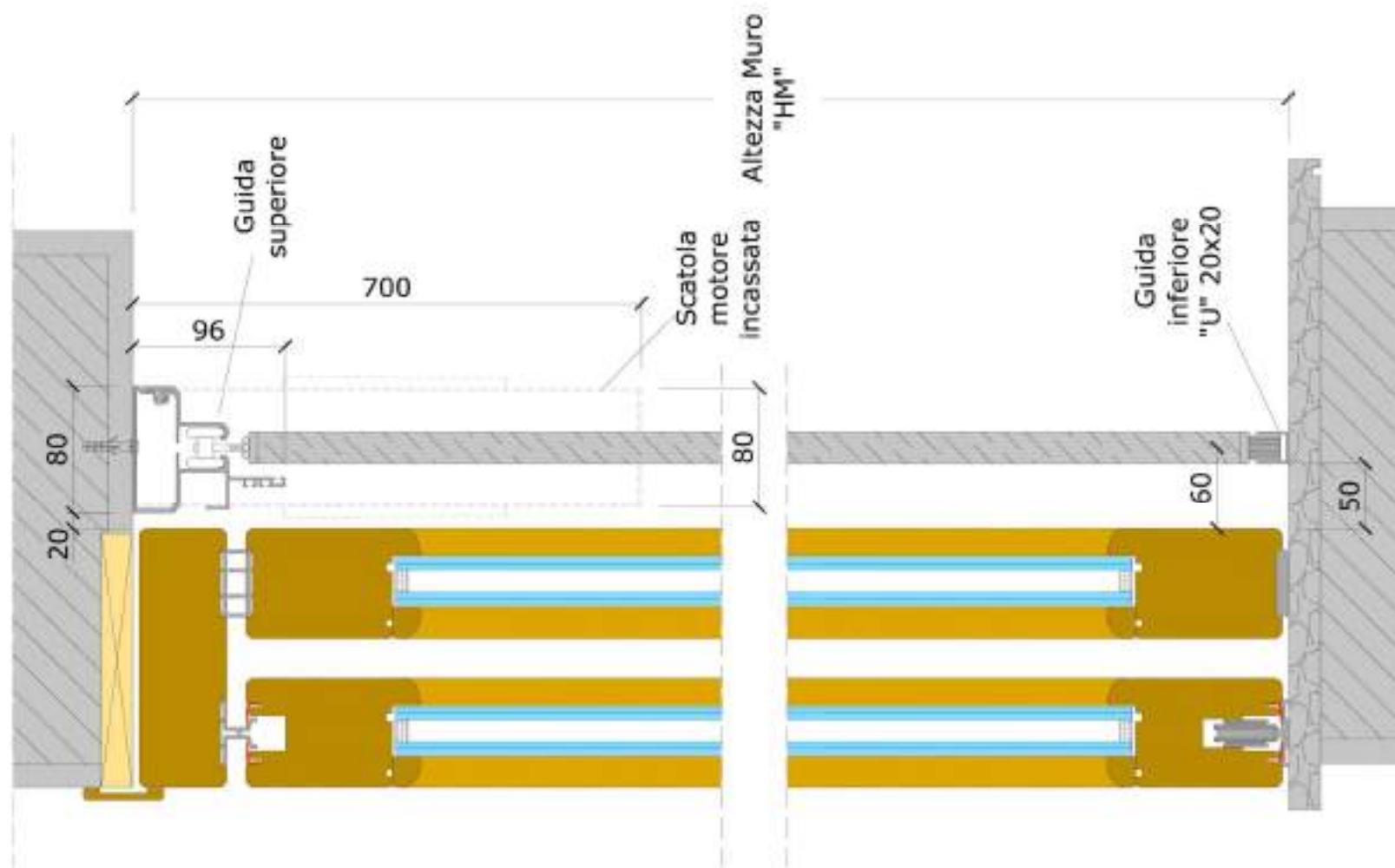

SEZIONE VERTICALE
(con guida bassa non incassata)

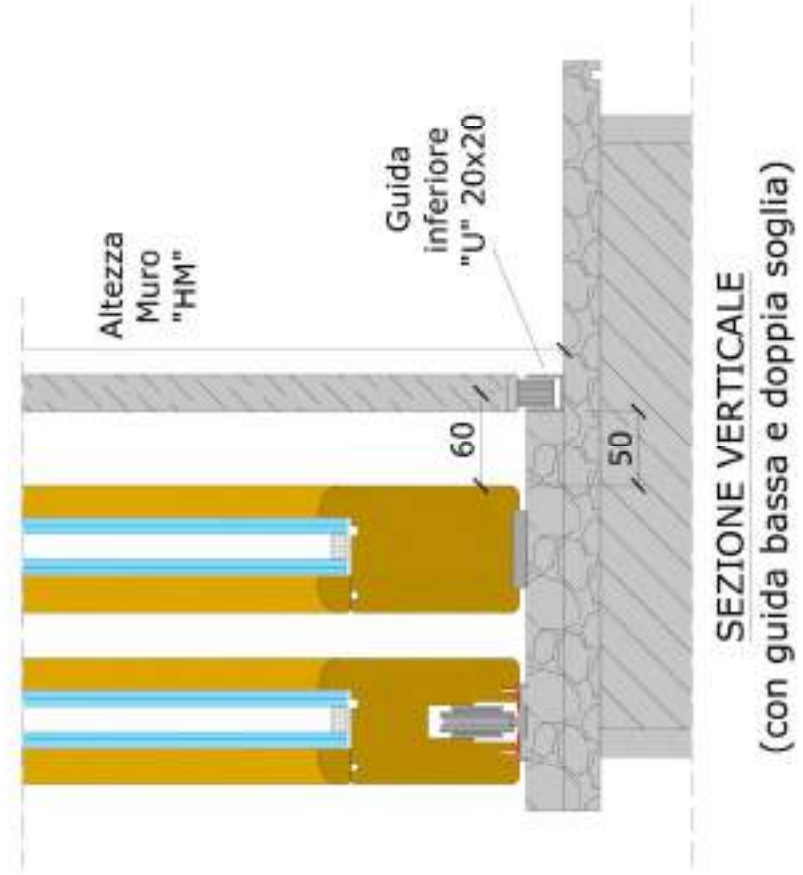
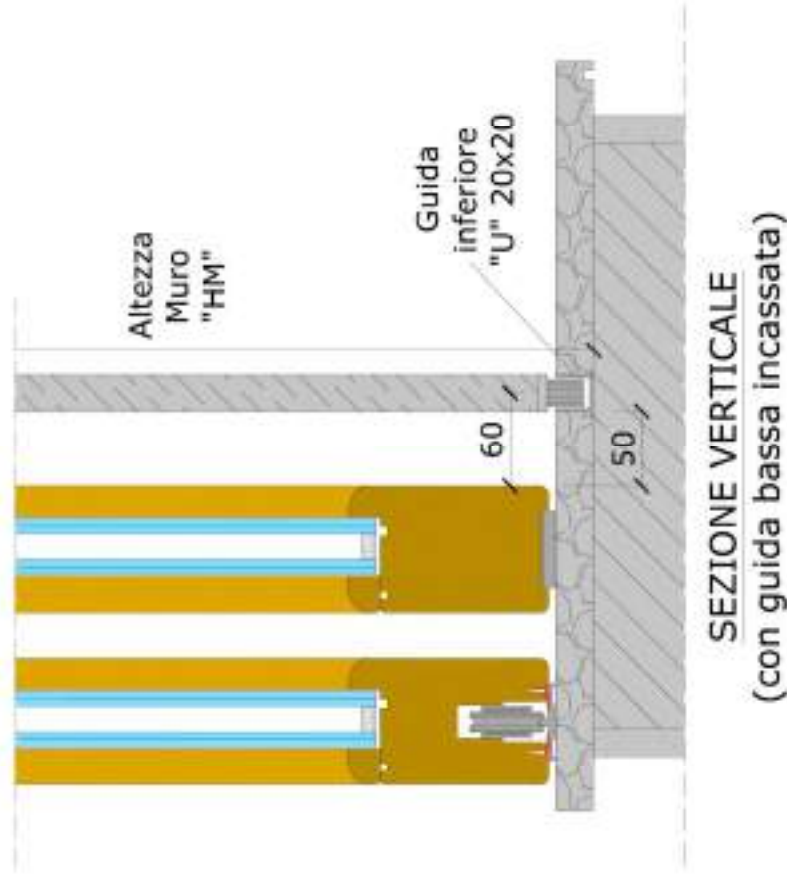

| DA UN SOLO LATO | | | | | | |
|------------------------|---------------------------|-----|------|------|------|------|
| N° pannelli | 6+1 | 8+1 | 10+1 | 12+1 | 14+1 | 16+1 |
| Luce muro "M" | Quota "P" | | | | | |
| 2000 | 330 | 255 | | | | |
| 2100 | 355 | 280 | | | | |
| 2200 | 370 | 280 | | | | |
| 2300 | 380 | 305 | 230 | | | |
| 2400 | 405 | 305 | 255 | | | |
| 2500 | 420 | 320 | 255 | | | |
| 2600 | | 330 | 280 | | | |
| 2700 | | 355 | 280 | 230 | | |
| 2800 | | 355 | 280 | 255 | | |
| 2900 | | 370 | 305 | 255 | | |
| 3000 | | 370 | 305 | 255 | | |
| 3100 | | 405 | 320 | 280 | | |
| 3200 | | 405 | 320 | 280 | | |
| 3300 | | 430 | 330 | 280 | 255 | |
| 3400 | | | 355 | 305 | 255 | |
| 3500 | | | 355 | 305 | 255 | |
| 3600 | | | 380 | 305 | 280 | 230 |
| 3700 | | | 380 | 330 | 280 | 255 |
| 3800 | | | 380 | 330 | 280 | 255 |
| 3900 | | | 405 | 330 | 305 | 255 |
| 4000 | | | 405 | 355 | 305 | 255 |
| Spessore pannello (mm) | Ingombro della persiana * | | | | | |
| 20 | 250 | 310 | 370 | 430 | 490 | 550 |

| SU DUE LATI AD ANTE SIMMETRICHE | | | | |
|---------------------------------|---------------------------|-----|-----|-----|
| N° pannelli | | 4+1 | 6+1 | 8+1 |
| Luce muro "M" | Quota "P" | | | |
| 2000 | | 245 | | |
| 2100 | | 255 | | |
| 2200 | | 270 | | |
| 2300 | | 280 | | |
| 2400 | | 295 | | |
| 2500 | | 295 | | |
| 2600 | | 310 | | |
| 2700 | | 335 | | |
| 2800 | | 335 | 230 | |
| 2900 | | 360 | 255 | |
| 3000 | | 360 | 255 | |
| 3100 | | 380 | 255 | |
| 3200 | | 385 | 280 | |
| 3300 | | 410 | 280 | |
| 3400 | | 410 | 280 | |
| 3500 | | 420 | 305 | |
| 3600 | | | 305 | |
| 3700 | | | 305 | 230 |
| 3800 | | | 330 | 255 |
| 3900 | | | 330 | 255 |
| 4000 | | | 330 | 255 |
| Spessore pannello (mm) | Ingombro della persiana * | | | |
| 20 | | 230 | 280 | 330 |

| SU DUE LATI AD ANTE SIMMETRICHE | | | | |
|---------------------------------|---------------------------|-----|-----|-----|
| N° pannelli | | 4+1 | 6+1 | 8+1 |
| Luce muro "M" | Quota "P" | | | |
| 4100 | | | 355 | 255 |
| 4200 | | | 355 | 270 |
| 4300 | | | 355 | 280 |
| 4400 | | | 370 | 280 |
| 4500 | | | 370 | 280 |
| 4600 | | | 380 | 305 |
| 4700 | | | 405 | 305 |
| 4800 | | | 405 | 305 |
| 4900 | | | 405 | 305 |
| 5000 | | | 430 | 330 |
| Spessore pannello (mm) | Ingombro della persiana * | | | |
| 20 | | 230 | 280 | 330 |

* Compreso il montante di attacco persiana.

SEZIONE ORIZZONTALE E VERTICALE
SCORREVOLI MANUALI IN FACCIATA

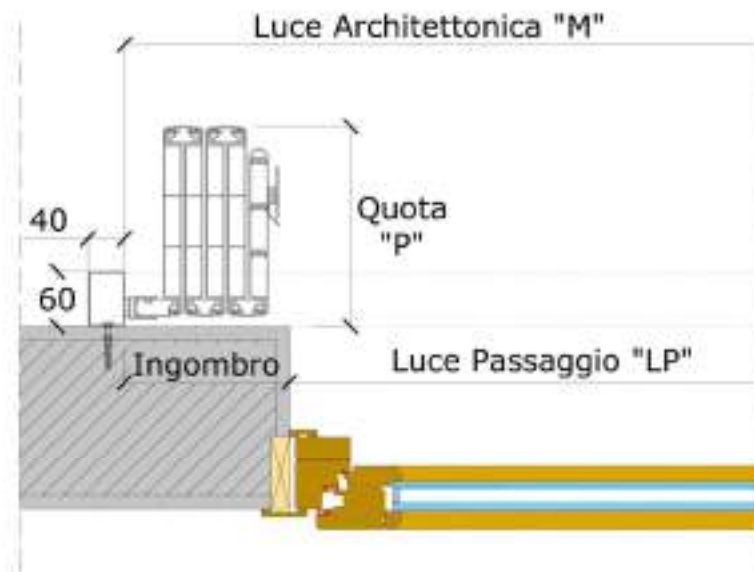

Sono realizzabili con impacchettamento su uno e due lati simmetriche o asimmetriche e possono essere azionate manuale o elettricamente mediante un motore.

Contattare comunque per la fattibilità sempre l'ufficio tecnico.

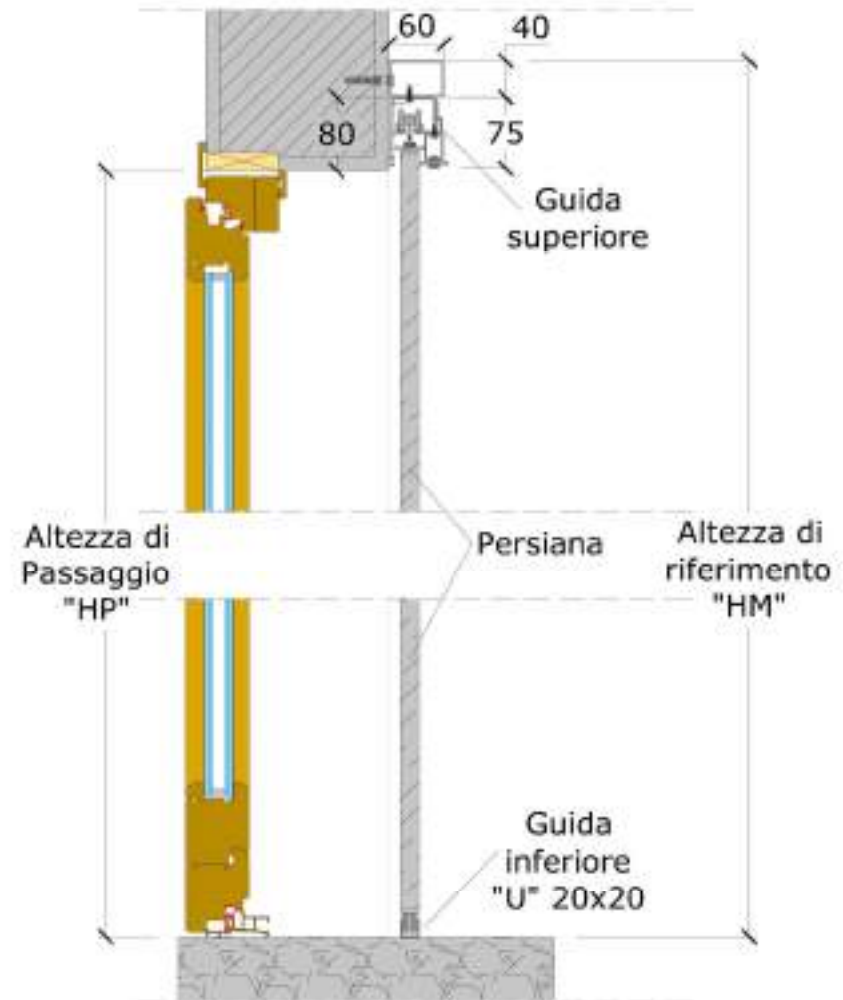

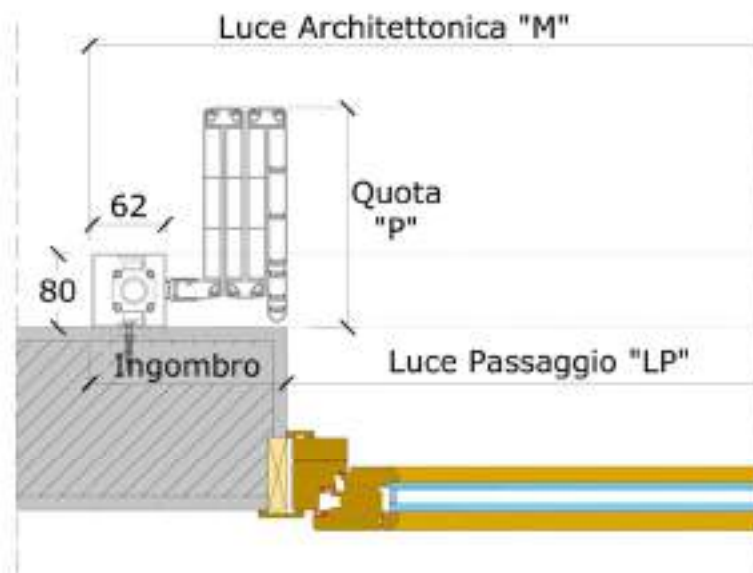

Sono realizzabili con impacchettamento su uno e due lati simmetriche o asimmetriche e possono essere azionate manuale o elettricamente mediante un motore.

Contattare comunque per la fattibilità sempre l'ufficio tecnico.

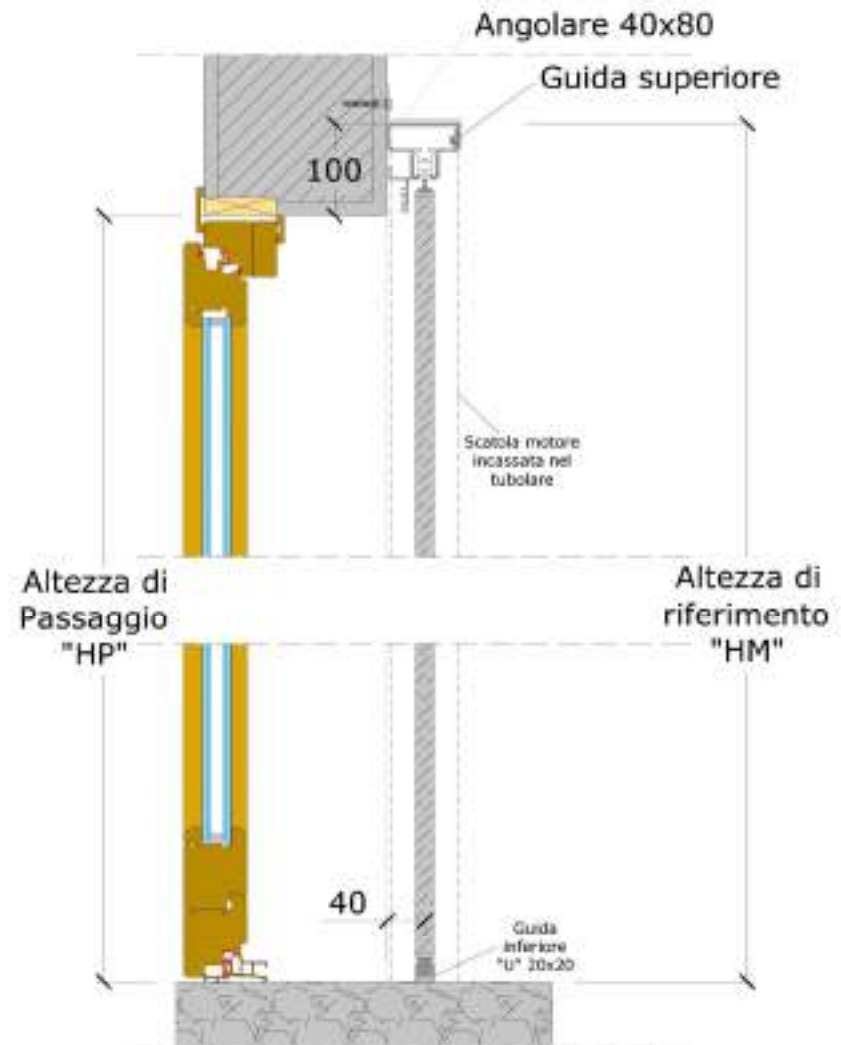

ALLUMINIO COIBENTATO STECCA APERTA IN ALLUMINIO HPL COIBENTATO RESINA STRUTTURALE

La nuova persiana in alluminio coibentato, dal 2021 inserita nella gamma ItaJolly, è pronta a soddisfare ogni esigenza di sicurezza e di performance termiche, e rappresenta il prodotto adatto a chi pone un occhio di riguardo sull'efficientamento energetico della propria casa. Il design a pannello liscio si presta a essere la scelta più utilizzata in edifici in stile moderno e minimal, nei quali l'essenzialità è protagonista.

Il modello in alluminio a stecca aperta è pensato per unire ombreggiatura e ventilazione dell'ambiente. Ciò che rende queste persiane uniche nel loro genere è la cerniera in alluminio a tutta altezza, prerogativa ItaJolly, che dona, oltre ad una maggior armonia al prodotto, una perfetta stabilità dei pannelli, anche su altezze e larghezze fino a 3 metri.

Quando si ricerca la massima personalizzazione del prodotto, l'HPL coibentato è il materiale più adatto. Ormai da molti anni entrato nel mondo dell'edilizia, l'HPL (High Pressure Laminate) è un materiale molto compatto e particolarmente resistente agli urti costituito da resine e fibre cellulosiche pressate, e nell'applicazione ItaJolly viene effettuato uno speciale overlay protettivo per garantire la resistenza agli agenti esterni. Le persiane in HPL coibentato possono essere realizzate con pannelli lisci, o pantografature personalizzabili; infine le colorazioni effetti pietra ed effetti marmo donano alla persiana effetti materici di alta qualità.

Le persiane ItaJolly in resina strutturale rappresentano la scelta ideale quando l'ottimizzazione dei costi diventa un elemento fondamentale della realizzazione, come ad esempio in casi di edifici con molti appartamenti, poiché mantengono tutta la qualità del marchio ad un prezzo particolarmente conveniente.



PERSIANE RIPIEGABILI E SCORREVOLI
MODELLI COIBENTATI/STECCA APERTA IN
ALLUMINIO/RESINA 20mm



Descrizione tecnica e capitolato

pag. 67

Persiane ripiegabili

Con telaio telescopico:

sezioni orizzontali e verticali da 1 a 4 pannelli per parte

pag. 68

Con attacco al serramento o telaio predisposto in legno:

sezioni orizzontali e verticali da 1 a 4 pannelli per parte

pag. 75

Con attacco al serramento in alluminio:

sezioni orizzontali e verticali da 1 a 4 pannelli per parte

pag. 82

Persiane scorrevoli

Sez. orizzontale su 1 e 2 lati ad ante simmetriche manuale

pag. 89

Sez. orizzontale ad ante asimmetriche manuale

pag. 90

Sez. verticale persiana scorrevole manuale

pag. 91

Tabelle indicative scorrevoli manuali

pag. 93

Sez. orizzontale su 1 e 2 lati con motore incassato o in luce

pag. 94

Sez. verticale persiana scorrevole motorizzata

pag. 95

Tabelle indicative scorrevoli motorizzate

pag. 97

Sez. orizzontale e verticale scorrevole manuale in facciata

pag. 98

Sez. orizzontale e verticale scorrevole motorizzata in facciata

pag. 99

PERSIANE RIPIEGABILI

TIPOLOGIA: Formate da pannelli di dimensioni variabili incernierati a montanti laterali con diversi tipi di attacco (telescopici da fissare a muro, con ricciolo in alluminio su serramento in legno predisposto e con profili speciali su serramento in alluminio). Eseguita da uno a quattro pannelli per persiane da un solo lato e da due a otto pannelli per persiane su due lati.

DIMENSIONE IN LUCE ARCHITETTONICA: larghezza da 120 mm a 1500 mm con raccolta da un solo lato e da 240 mm a 3000 mm per raccolta su due lati. Altezza massima 3500 mm.

PANNELLI COIBENTATI E IN RESINA: sono composti internamente ed esternamente da un doppio strato in alluminio, un doppio strato di polietilene estruso ammortizzante ed un'anima di polistirene estruso ad alta densità.

PANNELLI STECCA APERTA IN ALLUMINIO: sono composti in profili di alluminio estruso sagomati per contenere e bloccare i profili delle cerniere di articolazioni a tutta altezza in alluminio estruso di diverse dimensioni idonee al ripiegamento ed all'impacchettamento laterale.

CERNIERE DI ARTICOLAZIONE: profili in alluminio estruso che formano una costa verticale a tutta altezza dando ulteriore stabilità facendo ripiegare i pannelli gli uni sugli altri.

CHIUSURA: in posizione di totale chiusura, le persiane si presentano perfettamente distese e bloccate. La chiusura a tre punti è del tipo a spagnoletta, con agganci in alto ed in basso e profilo tubolare rotante in alluminio che sormonta per l'intera altezza l'incontro dei pannelli. La leva di manovra, anch'essa rotante e regolabile in altezza, si aggancia ad un apposito riscontro situato sull'anta opposta consentendo la chiusura della persiana.

VERNICIATURA: verniciatura dei profili in alluminio eseguita per cataforesi in forni a circa 200°C con polveri al poliestere ecologiche e termo-indurenti delle migliori marche, spessore di 100 micron circa. I colori sono quelli della cartella RAL. Sono disponibili quattro colori standard e su richiesta tutti i colori RAL.

MONTAGGIO: a muro, su falso telaio predisposto, o su serramento predisposto. Gli speciali profili laterali telescopici, composti da due elementi, permettono di regolare l'allineamento verticale, quindi di contenere i pannelli ripiegati sulla spalletta. Il traverso superiore di battuta, anche questo telescopico, consente di regolare in altezza l'intero manufatto.

PERSIANE SCORREVOLI

TIPOLOGIA: Persiane eseguite su misura, dotate di binario superiore portante e guida inferiore di conduzione, formate da pannelli di dimensioni variabili, incernierati a montanti da fissare alla muratura.

ESECUZIONE: numero minimo di tre pannelli per lato, sempre in numero dispari.

DIMENSIONE IN LUCE ARCHITETTONICA: larghezza da 500 mm ad un massimo illimitato con raccolta da un solo lato e da 1000 mm ad un massimo illimitato per raccolta sui due lati. Altezza massima 4500 mm.

PANNELLI: sono composti internamente ed esternamente da un doppio strato in alluminio, un doppio strato di polietilene estruso ammortizzante ed un'anima di polistirene estruso ad alta densità.

CHIUSURA: in posizione di totale chiusura, le persiane si presentano perfettamente distese. La chiusura è determinata dall'incastro delle doghe terminali delle due semiparti che si incontrano e sono bloccate per mezzo di uno speciale meccanismo che le unisce in trazione.

VERNICIATURA: eseguita con resine ecologiche a base acquosa. Le persiane sono impregnate con metodo ad immersione con finitura acrilica a spruzzo con sistema AIRLESS.

MONTAGGIO: mediante telaio fornito da ITAL JOLLY S.p.A. con fissaggio direttamente alla muratura o al falso telaio predisposto a ridosso del serramento esistente.

SEZIONE ORIZZONTALE
RIPIEGABILE AD 1 PANNELLO PER PARTE
Con telaio telescopico

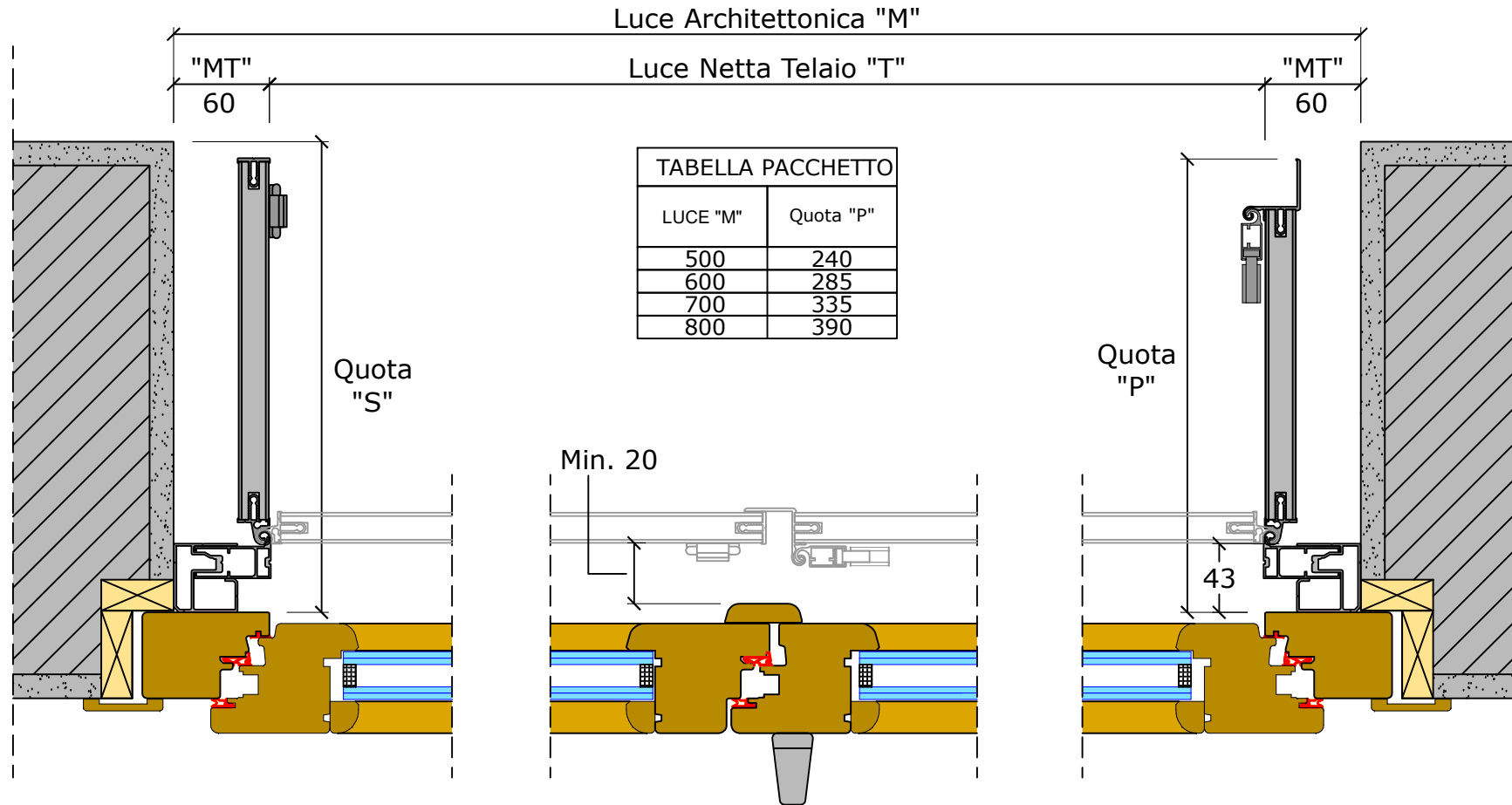

SEZIONE ORIZZONTALE
RIPIEGABILE A 2 PANNELLI PER PARTE
Con telaio telescopico

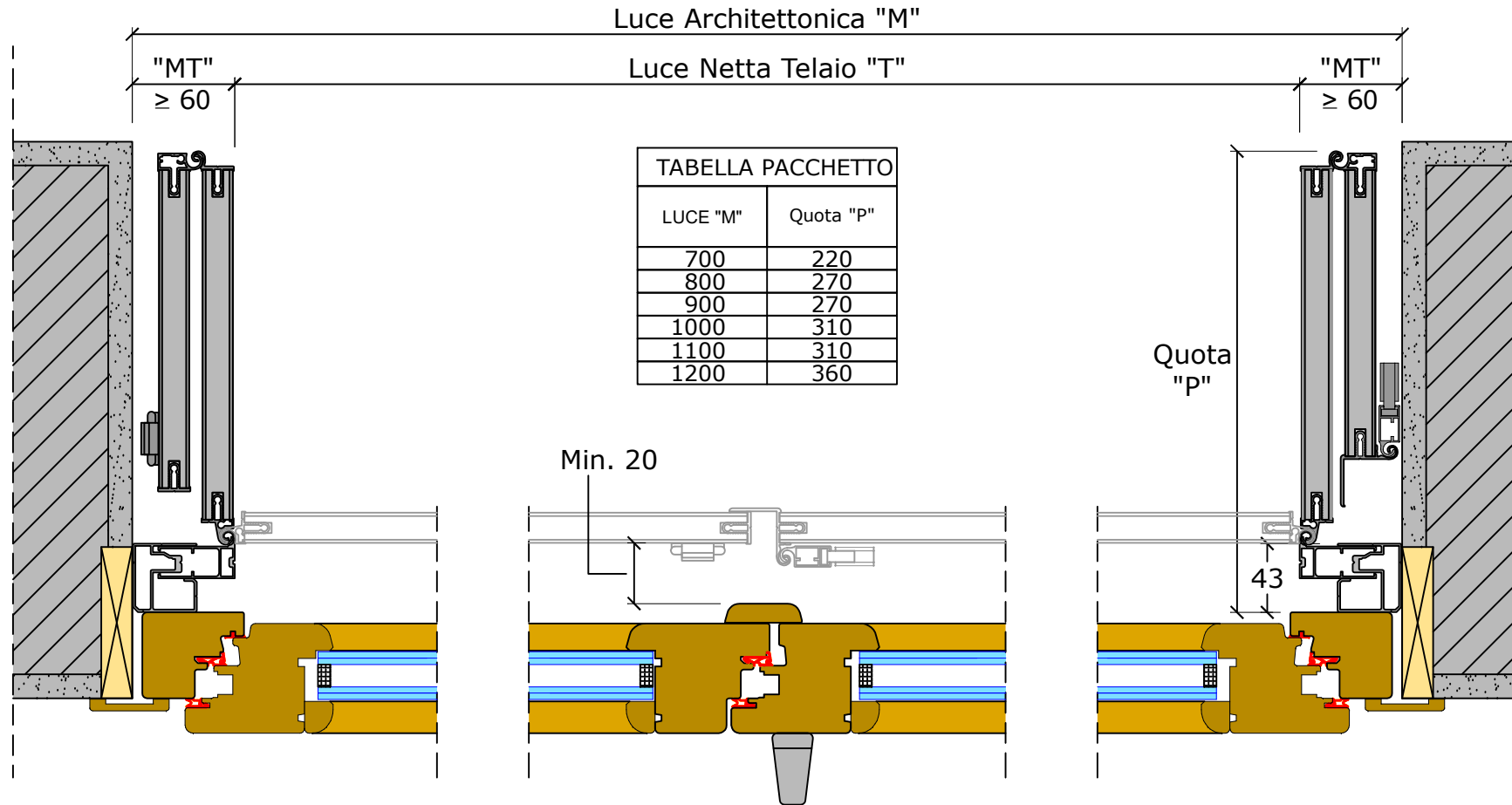

SEZIONE ORIZZONTALE
RIPIEGABILE A 3 PANNELLI PER PARTE
Con telaio telescopico

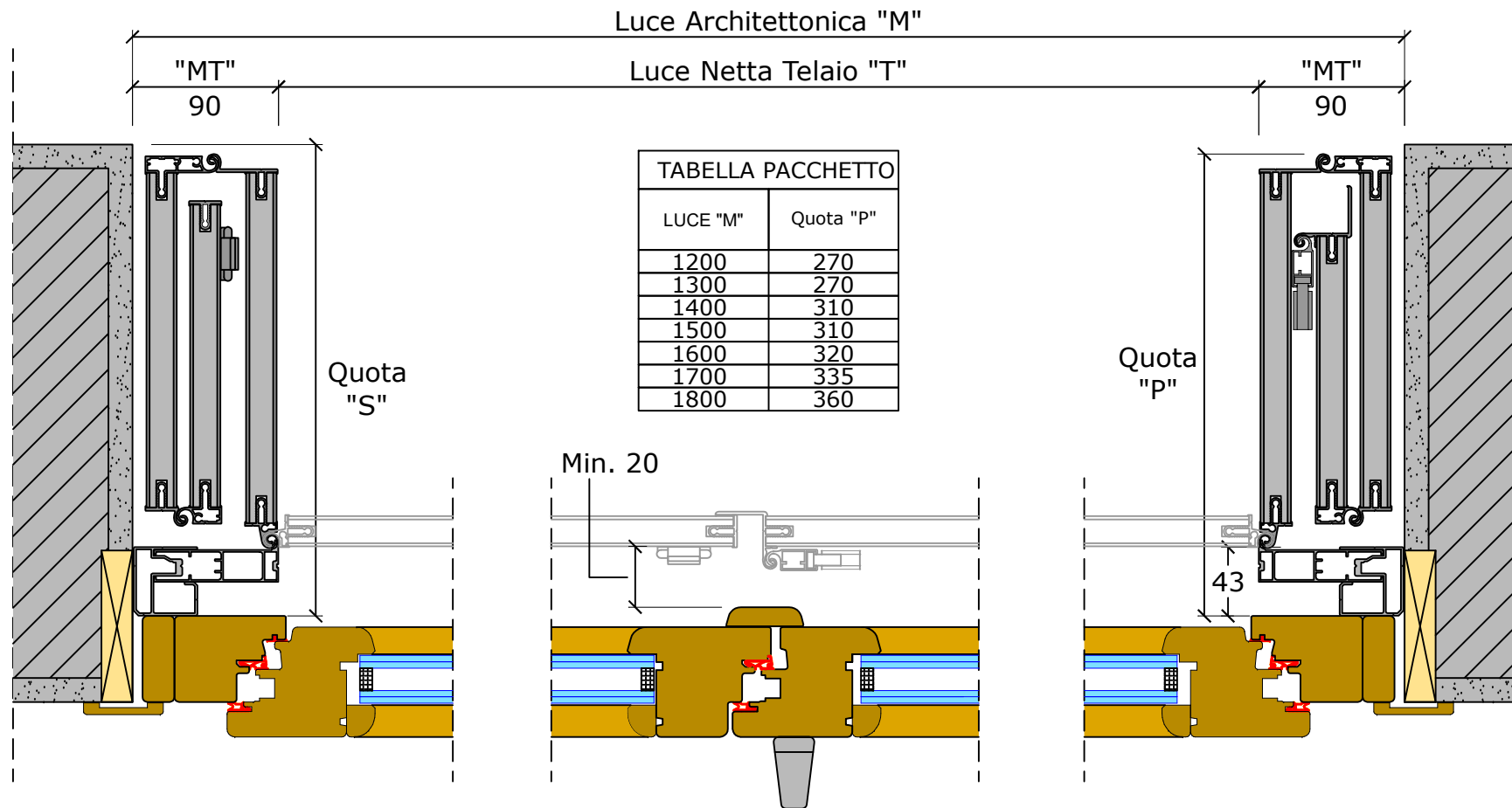

SEZIONE ORIZZONTALE
RIPIEGABILE A 4 PANNELLI PER PARTE
Con telaio telescopico

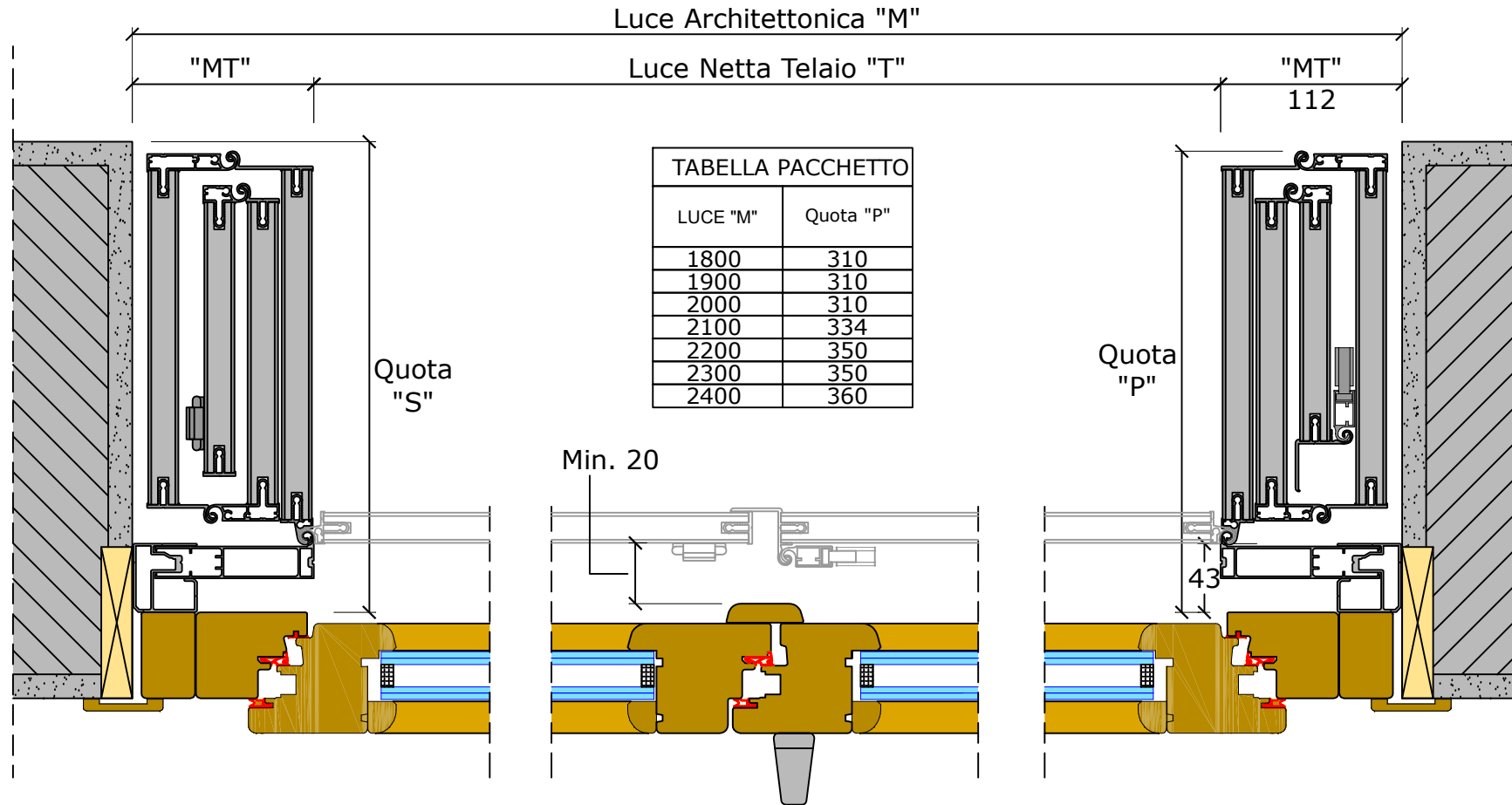

SEZIONE ORIZZONTALE
RIPIEGABILE CON IMPACCHETTAMENTO SU UN SOLO LATO
Con telaio telescopico

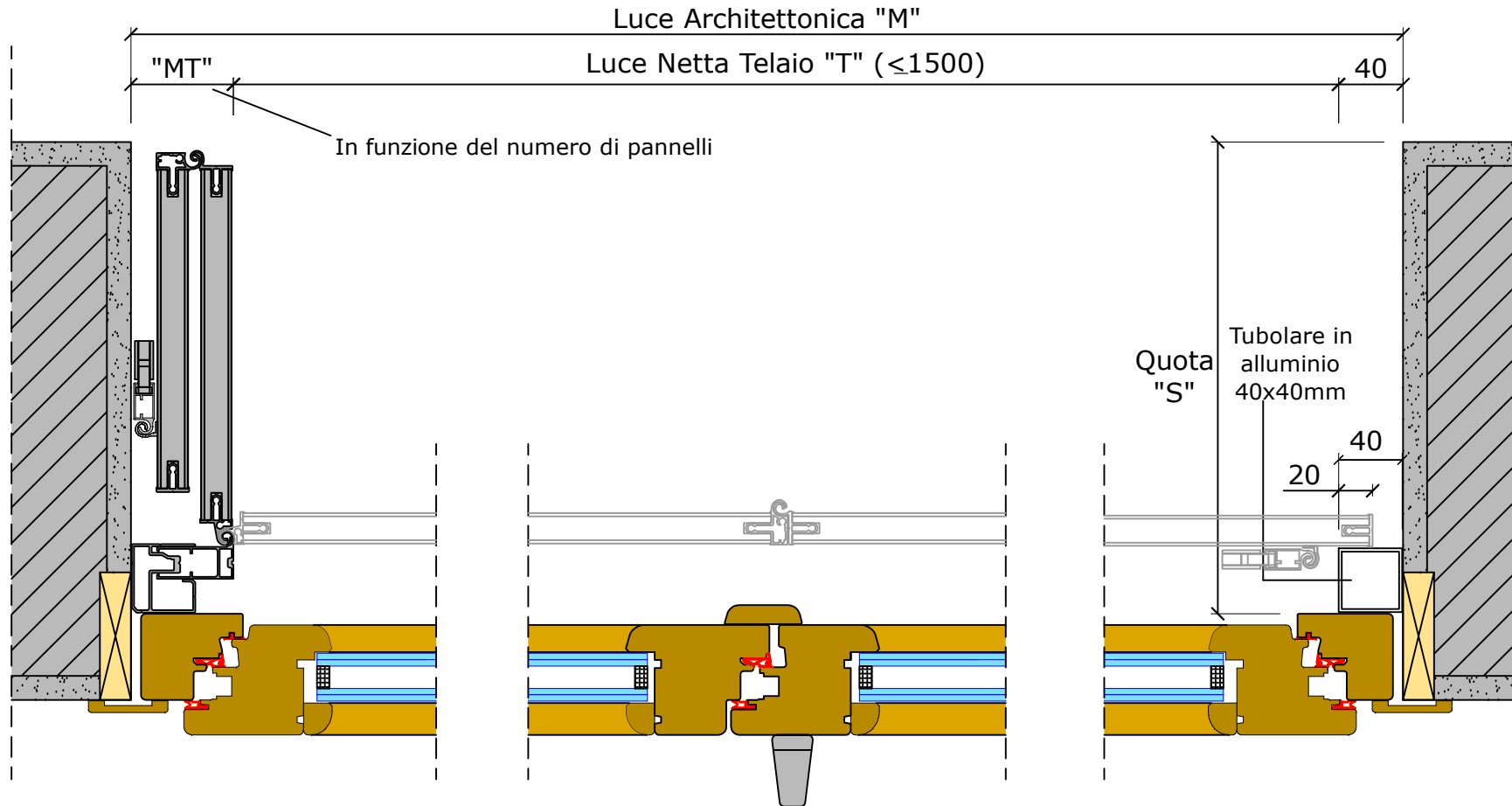

SEZIONE ORIZZONTALE
RIPIEGABILE CON SEMIPARTI ASIMMETRICHE
Con telaio telescopico

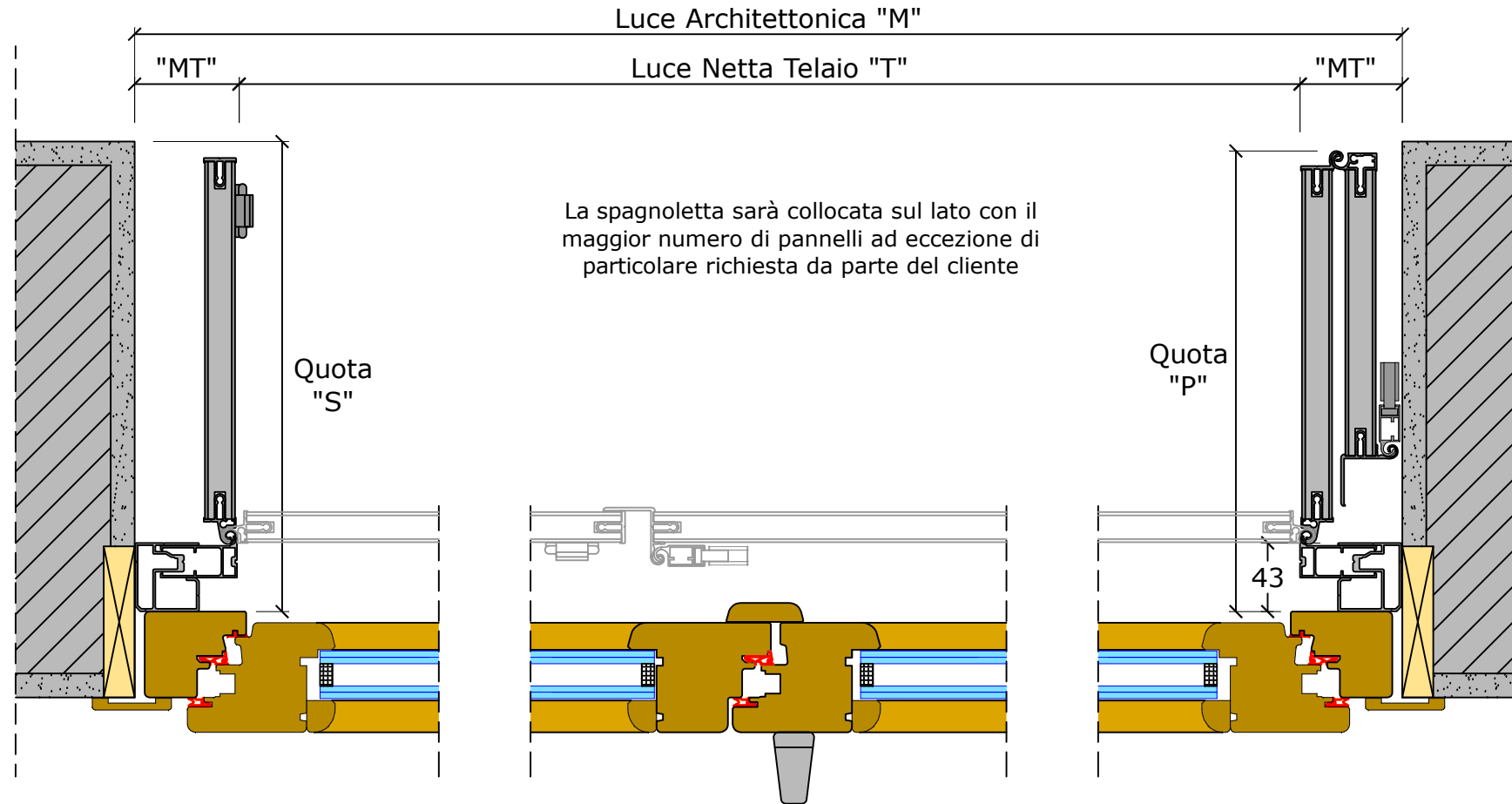



SEZIONE VERTICALE TIPO
Con telaio telescopico

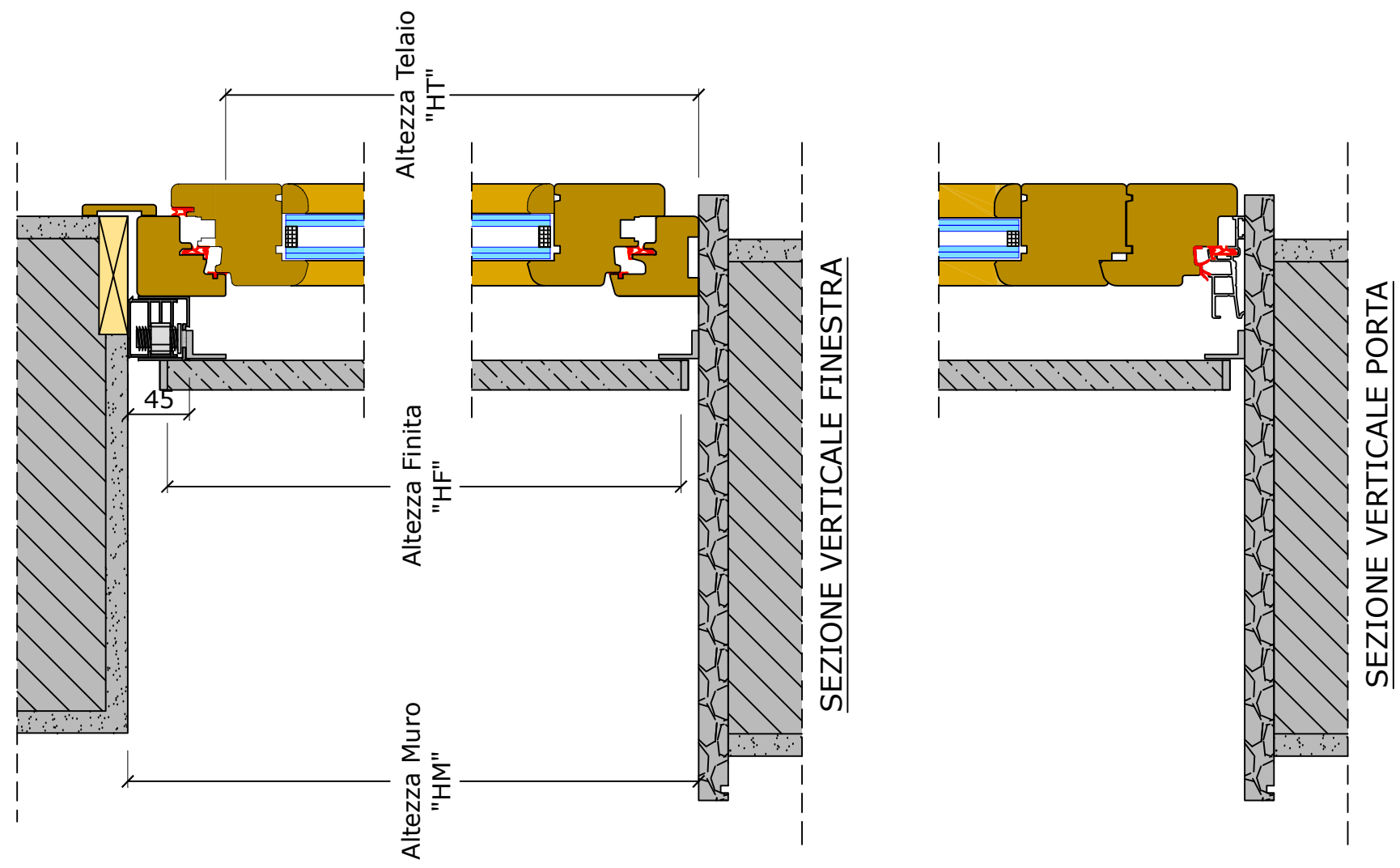

SEZIONE ORIZZONTALE
RIPIEGABILE AD 1 PANNELLO PER PARTE
Con attacco al serramento o telaio predisposto in legno

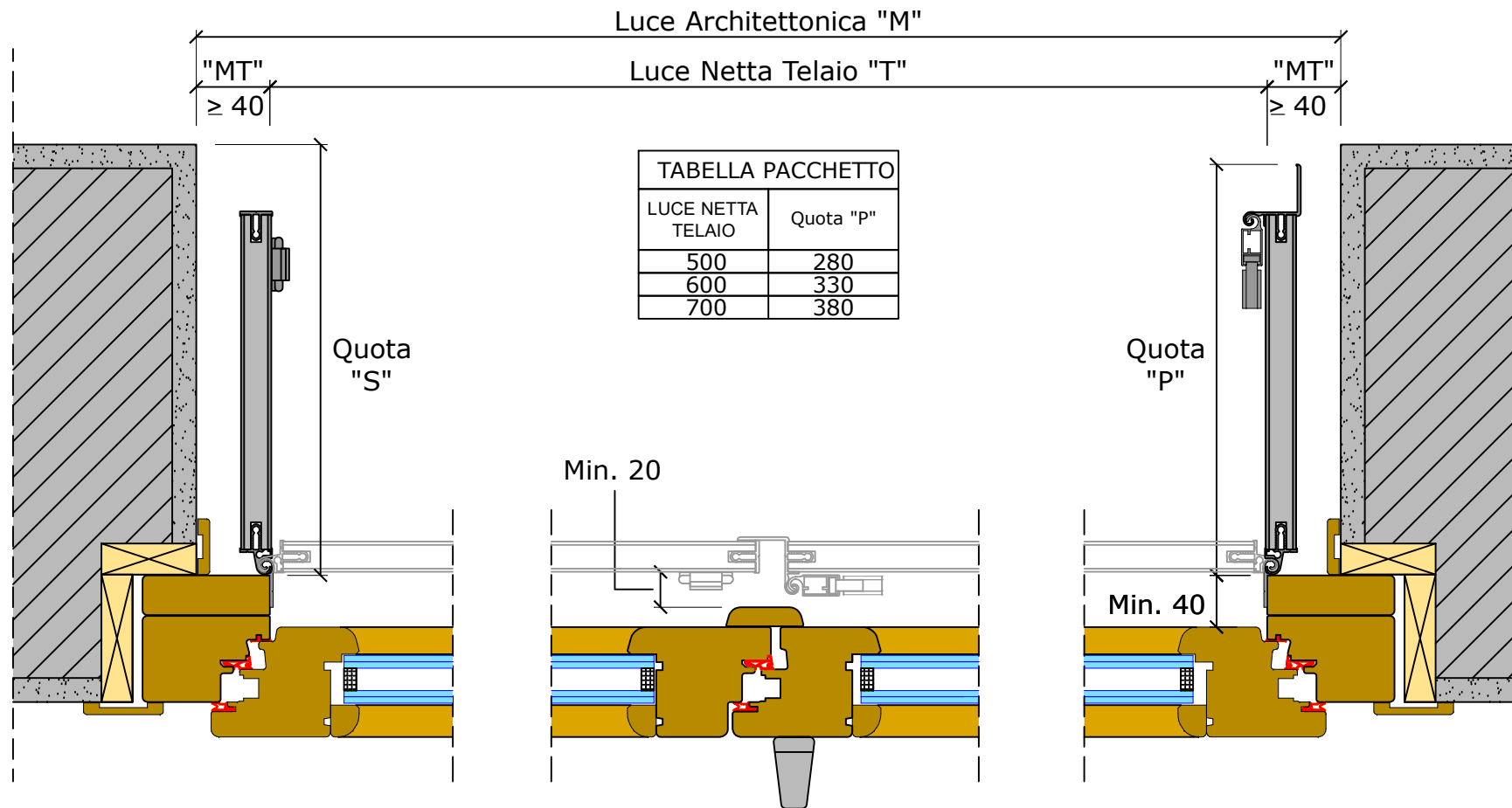

SEZIONE ORIZZONTALE
RIPIEGABILE A 2 PANNELLI PER PARTE
Con attacco al serramento o telaio predisposto in legno

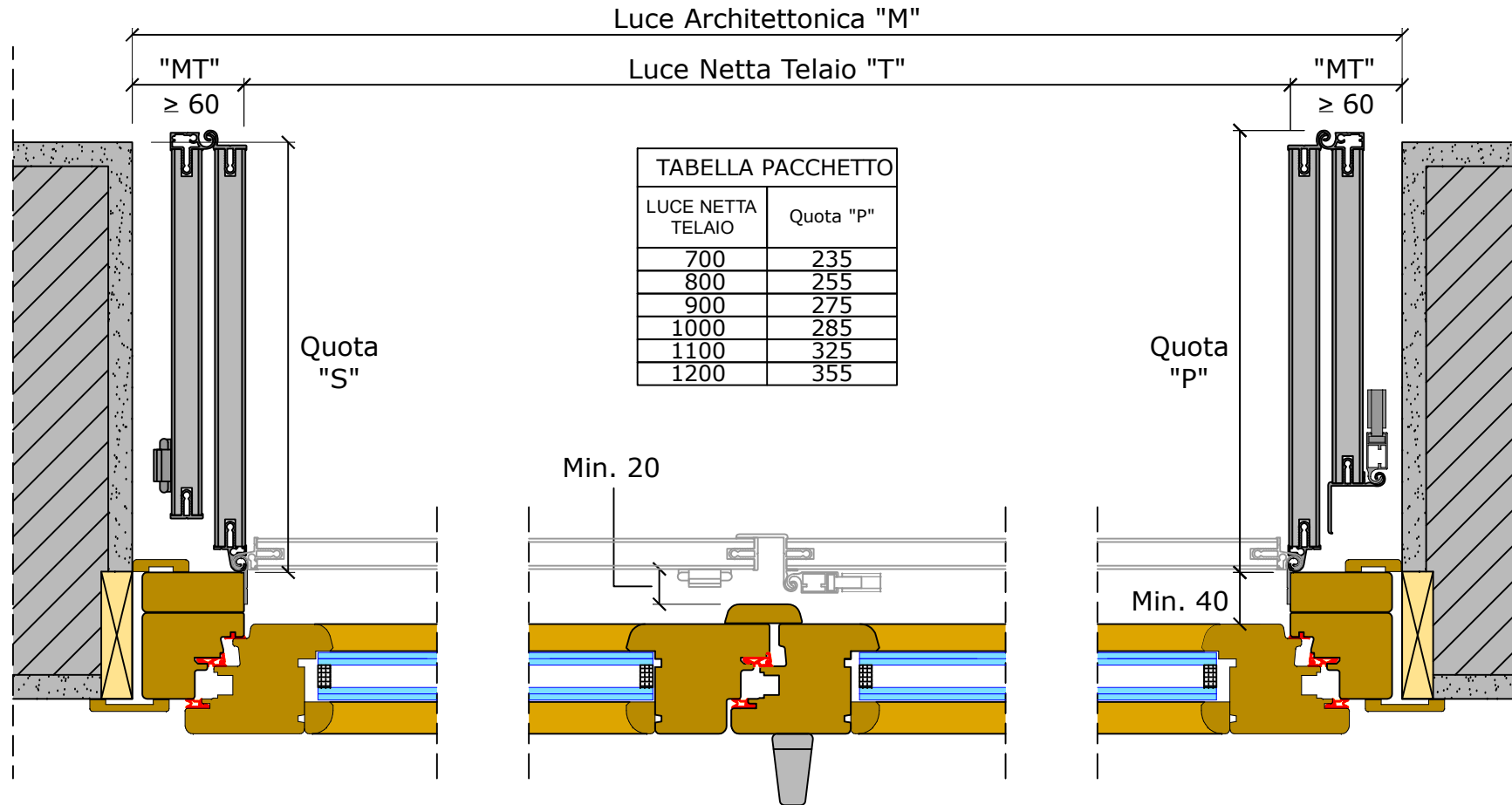

SEZIONE ORIZZONTALE
RIPIEGABILE A 3 PANNELLI PER PARTE
Con attacco al serramento o telaio predisposto in legno

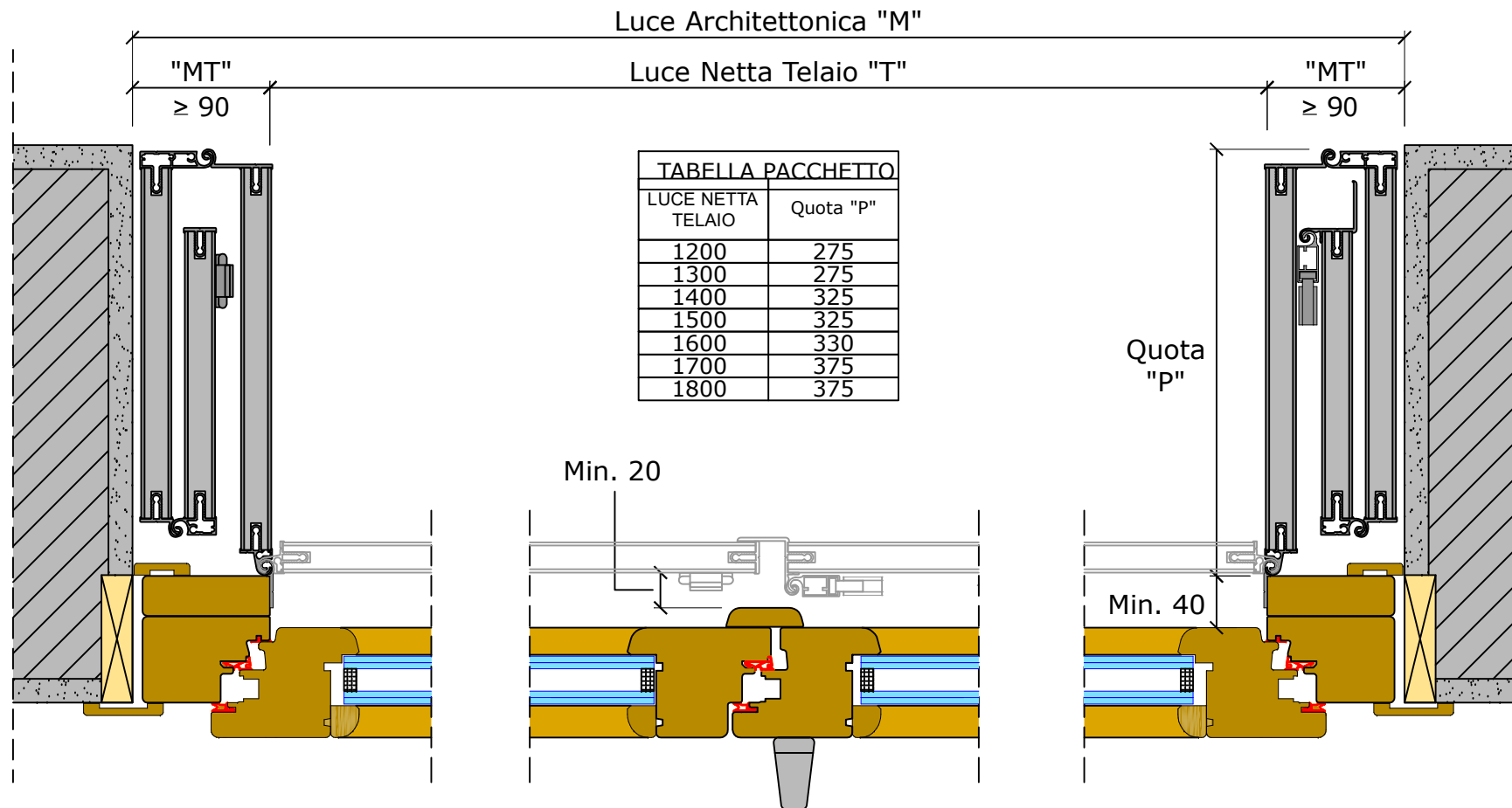

SEZIONE ORIZZONTALE
RIPIEGABILE A 4 PANNELLI PER PARTE
Con attacco al serramento o telaio predisposto in legno

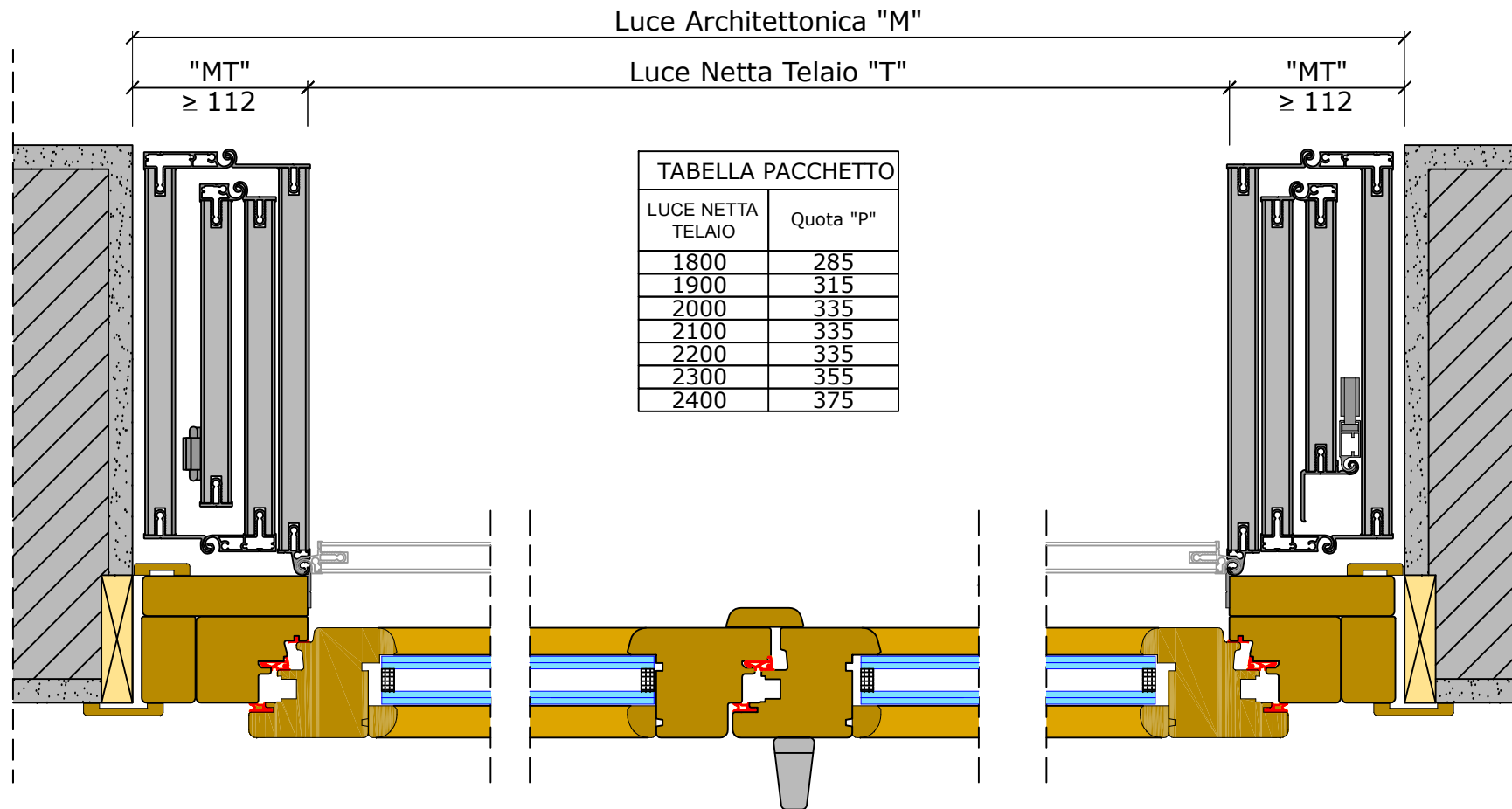

SEZIONE ORIZZONTALE
RIPIEGABILE CON IMPACCHETTAMENTO SU UN SOLO LATO
Con attacco al serramento o telaio predisposto in legno

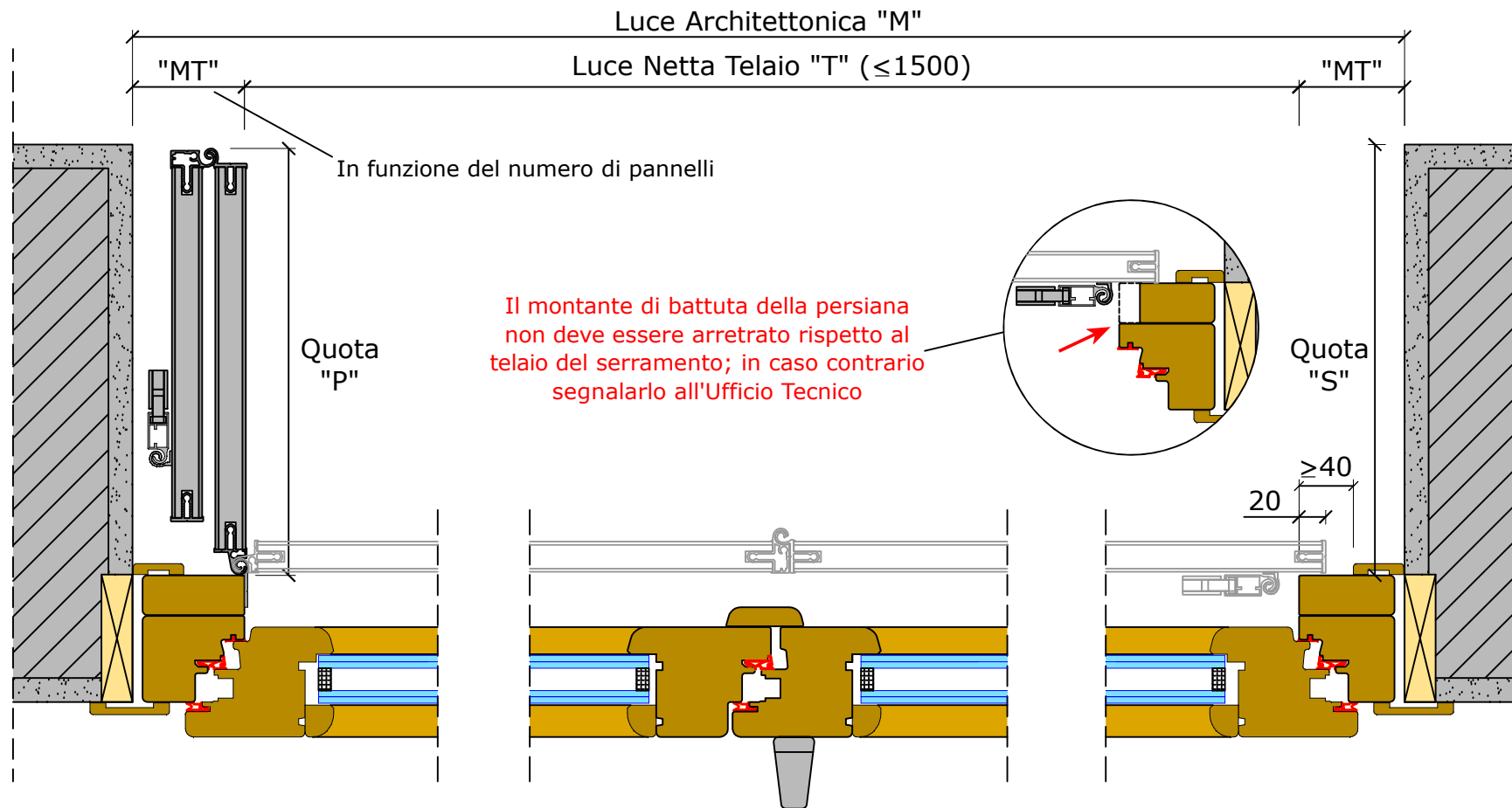

SEZIONE ORIZZONTALE
RIPIEGABILE CON SEMIPARTI ASIMMETRICHE
Con attacco al serramento o telaio predisposto in legno

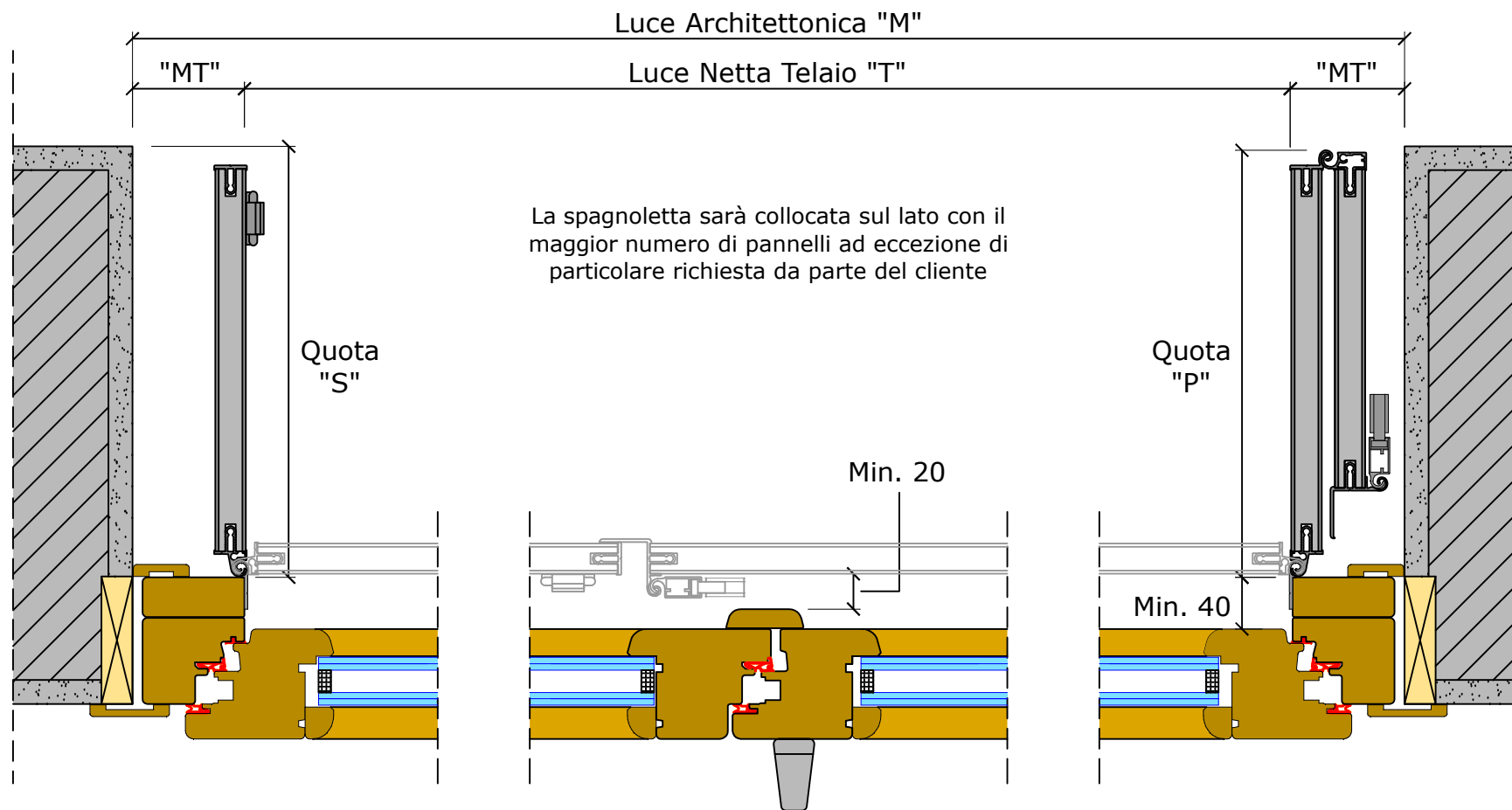

SEZIONE VERTICALE TIPO
Con attacco al serramento o telaio predisposto in legno

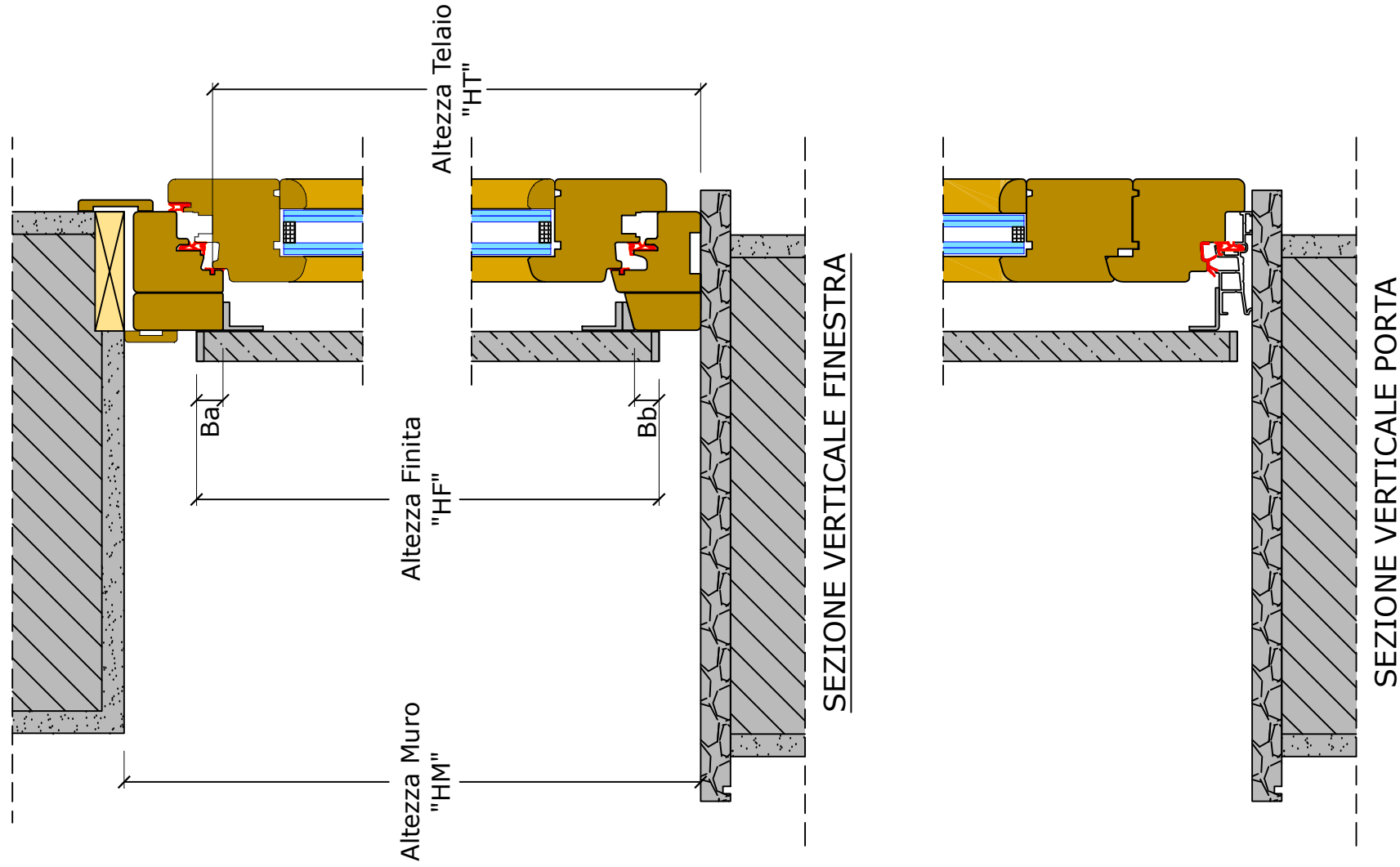

SEZIONE ORIZZONTALE
RIPIEGABILE AD 1 PANNELLO PER PARTE
Con attacco al serramento in alluminio

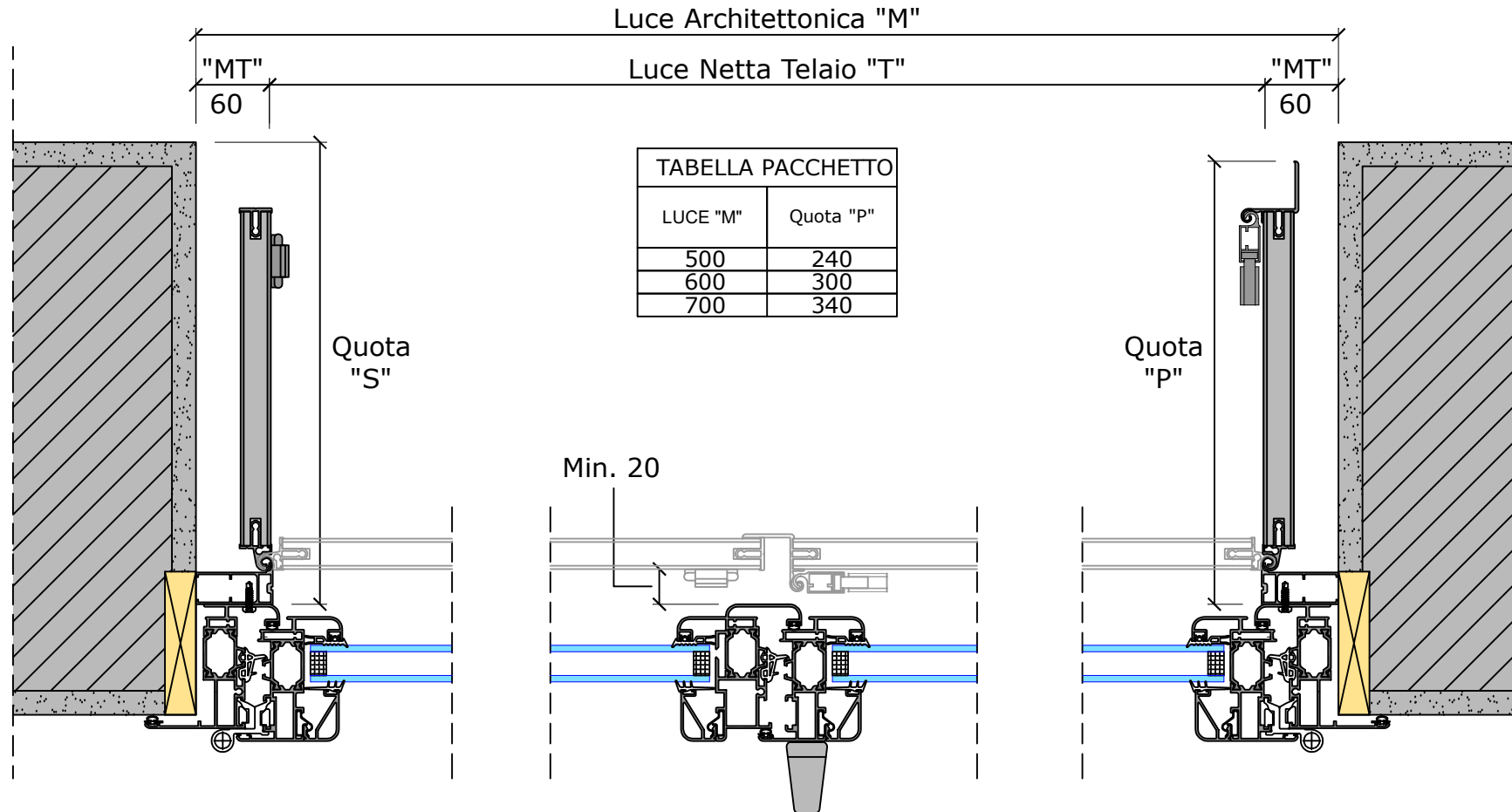

SEZIONE ORIZZONTALE
RIPIEGABILE A 2 PANNELLI PER PARTE
Con attacco al serramento in alluminio

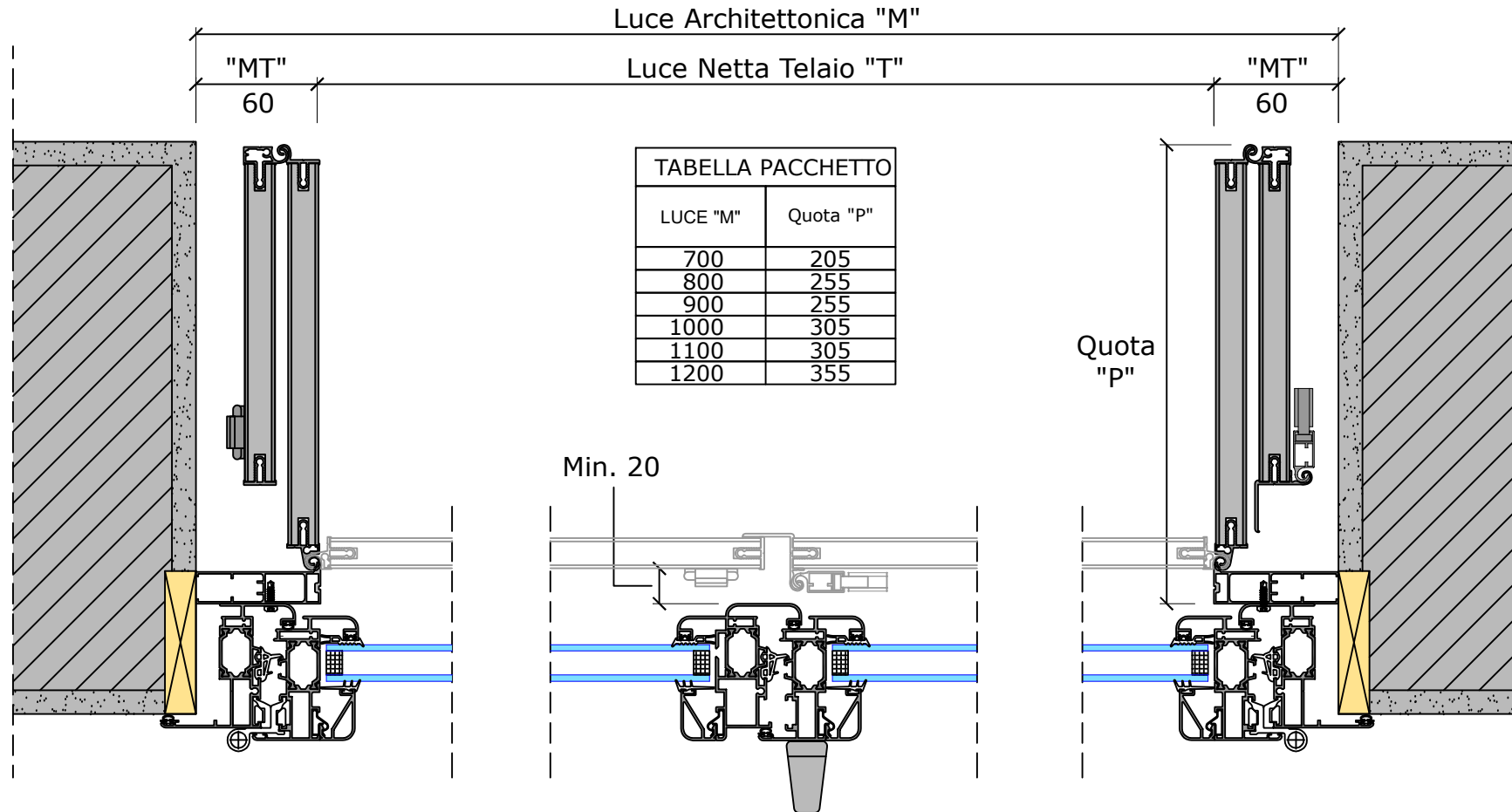

SEZIONE ORIZZONTALE
RIPIEGABILE A 3 PANNELLI PER PARTE
Con attacco al serramento in alluminio

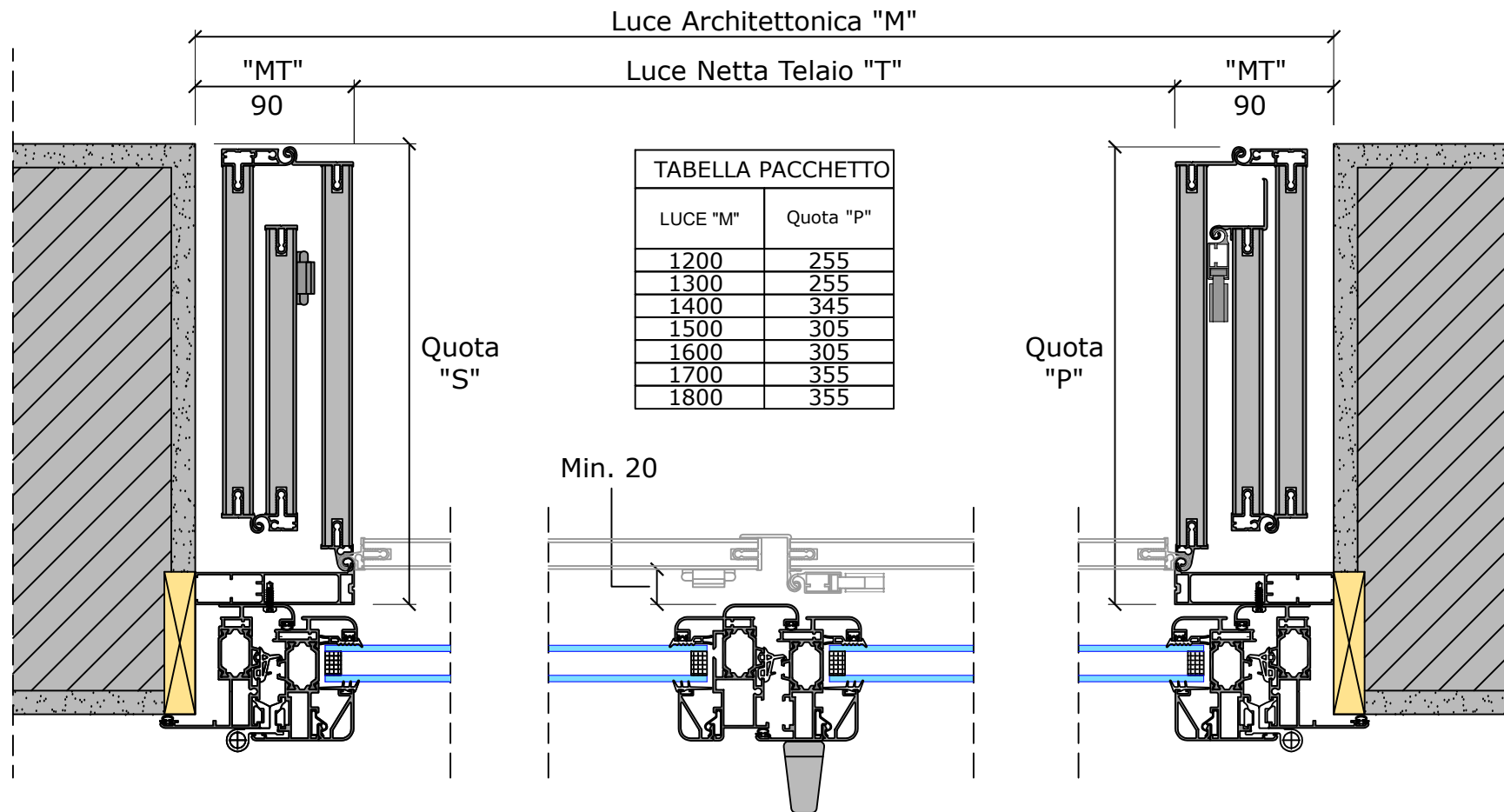

SEZIONE ORIZZONTALE
RIPIEGABILE A 4 PANNELLI PER PARTE
Con attacco al serramento in alluminio

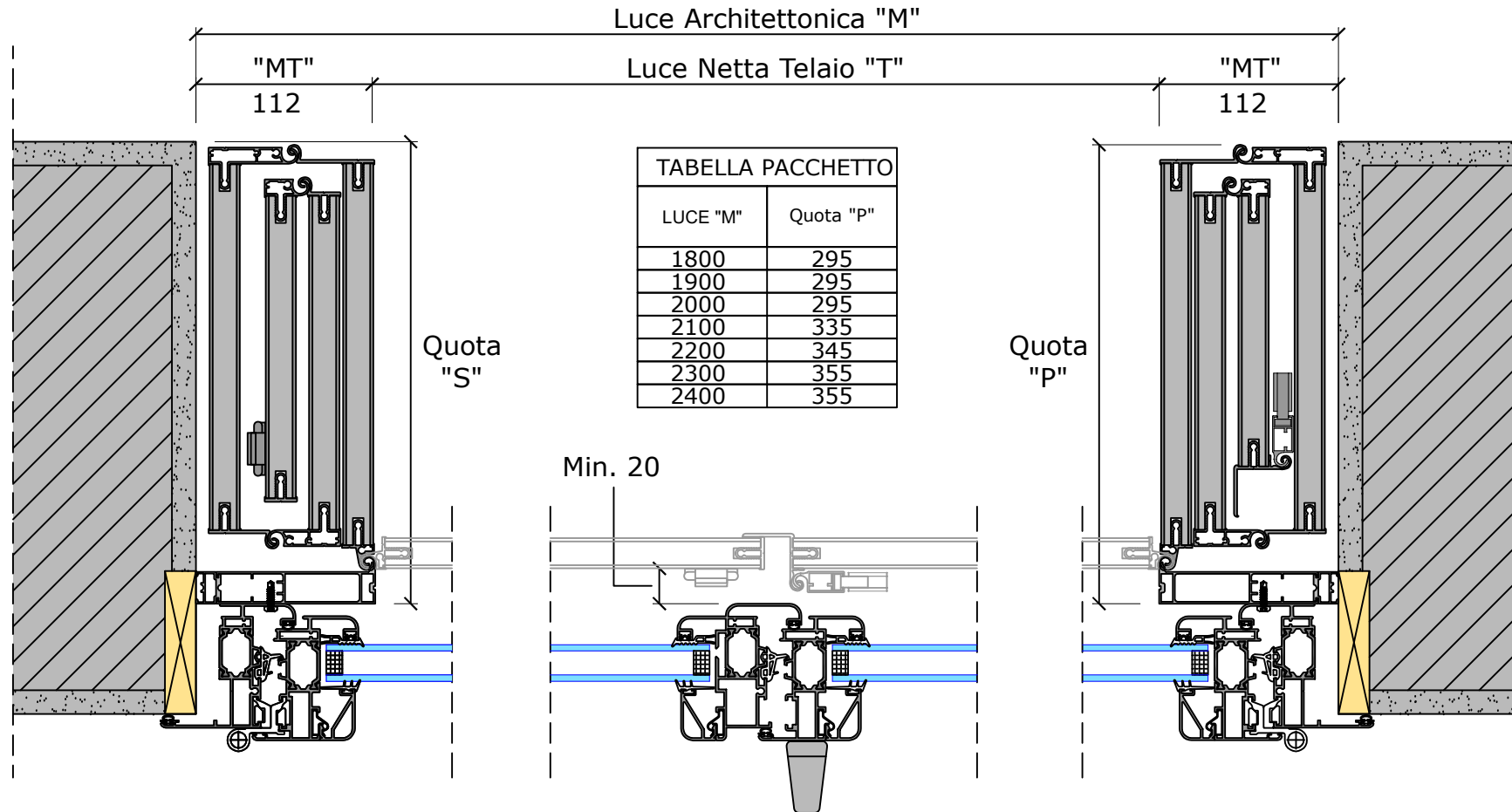

SEZIONE ORIZZONTALE
RIPIEGABILE CON IMPACCHETTAMENTO SU UN SOLO LATO
Con attacco al serramento in alluminio

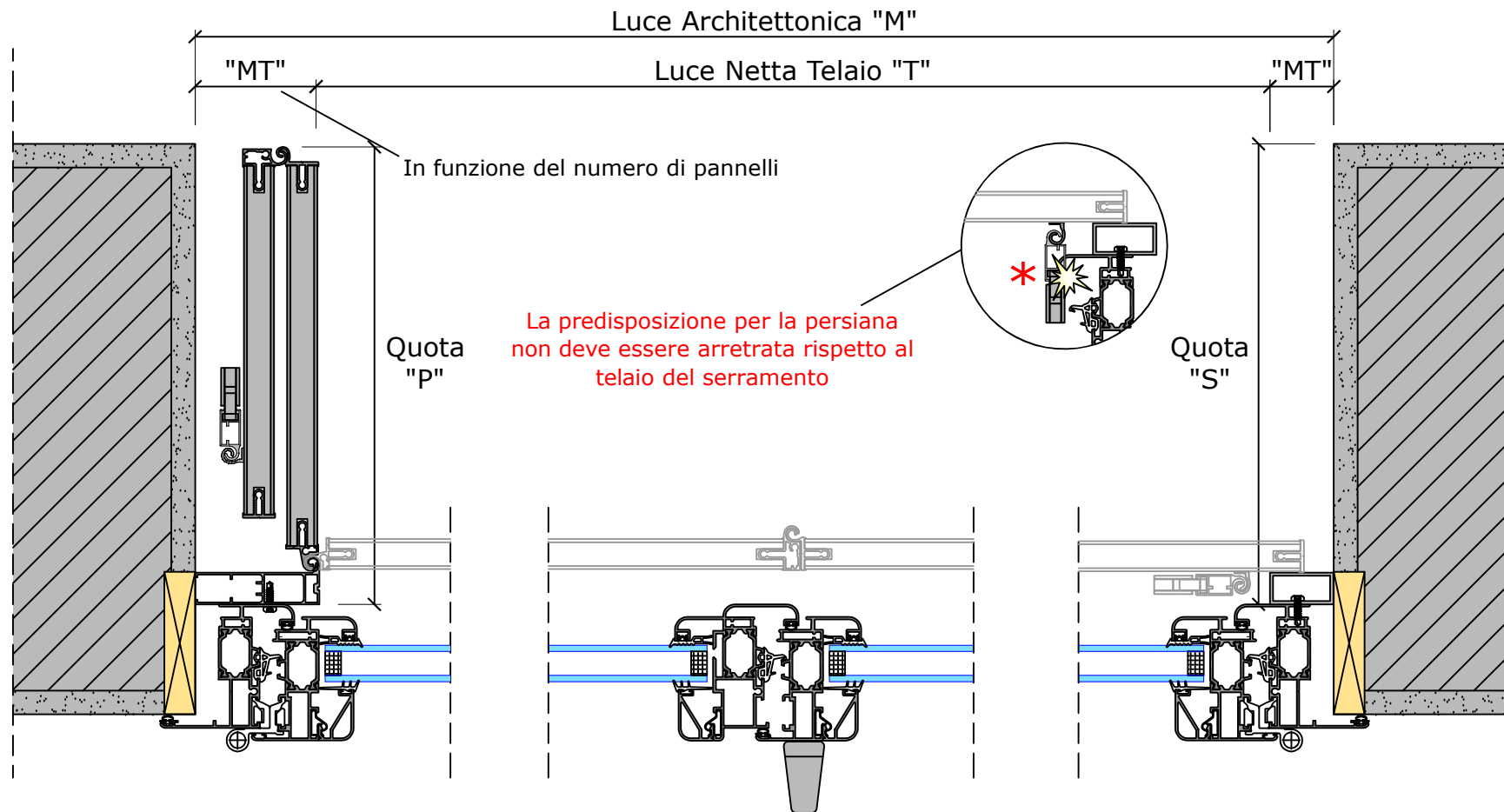



SEZIONE ORIZZONTALE
RIPIEGABILE CON SEMIPARTI ASIMMETRICHE
Con attacco al serramento in alluminio

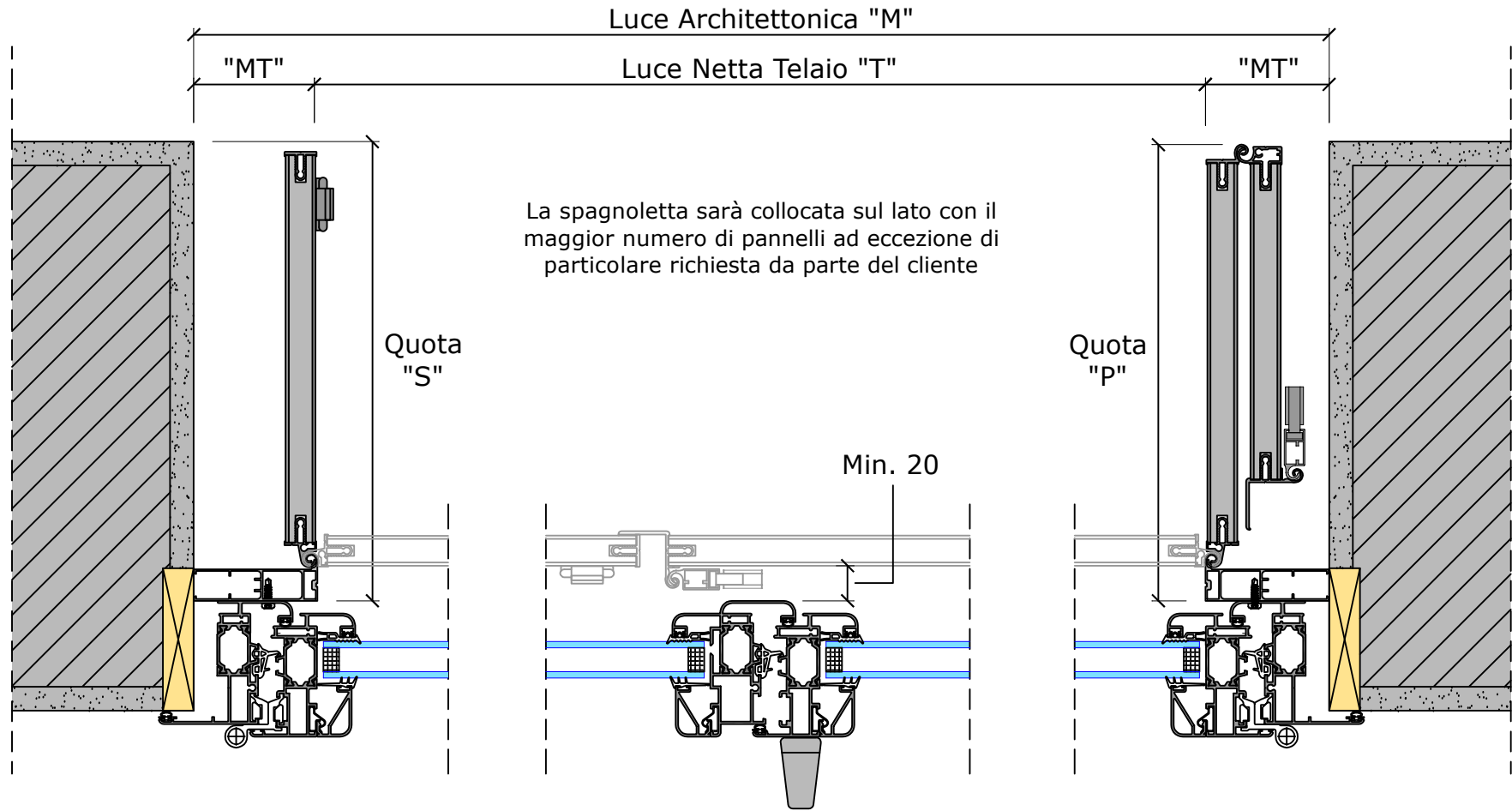

SEZIONE VERTICALE TIPO
Con attacco al serramento in alluminio

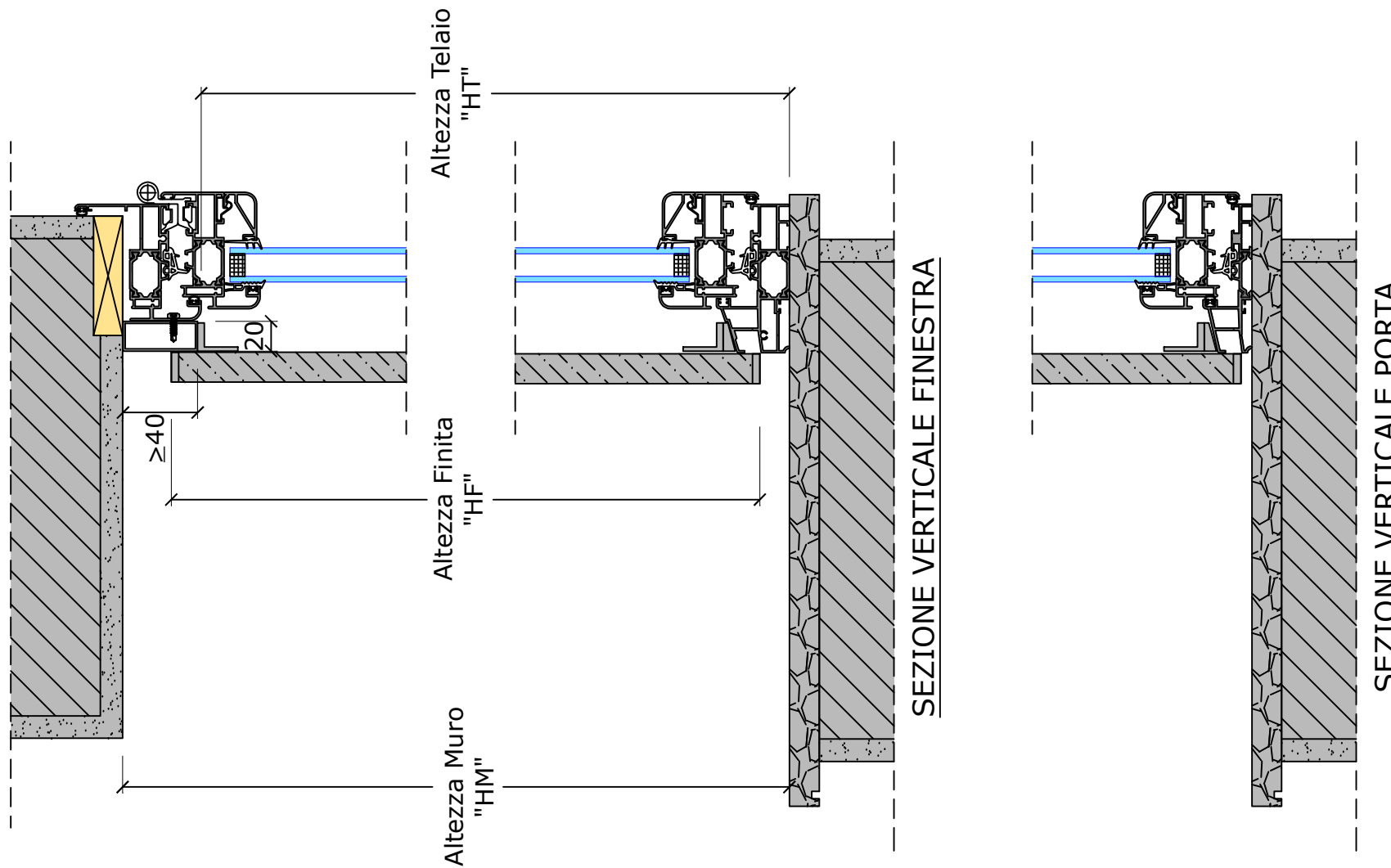

SEZIONE ORIZZONTALE
SCORREVOLI MANUALI SU 1 E 2 LATI AD ANTE SIMMETRICHE

Luce Architettónica "M"

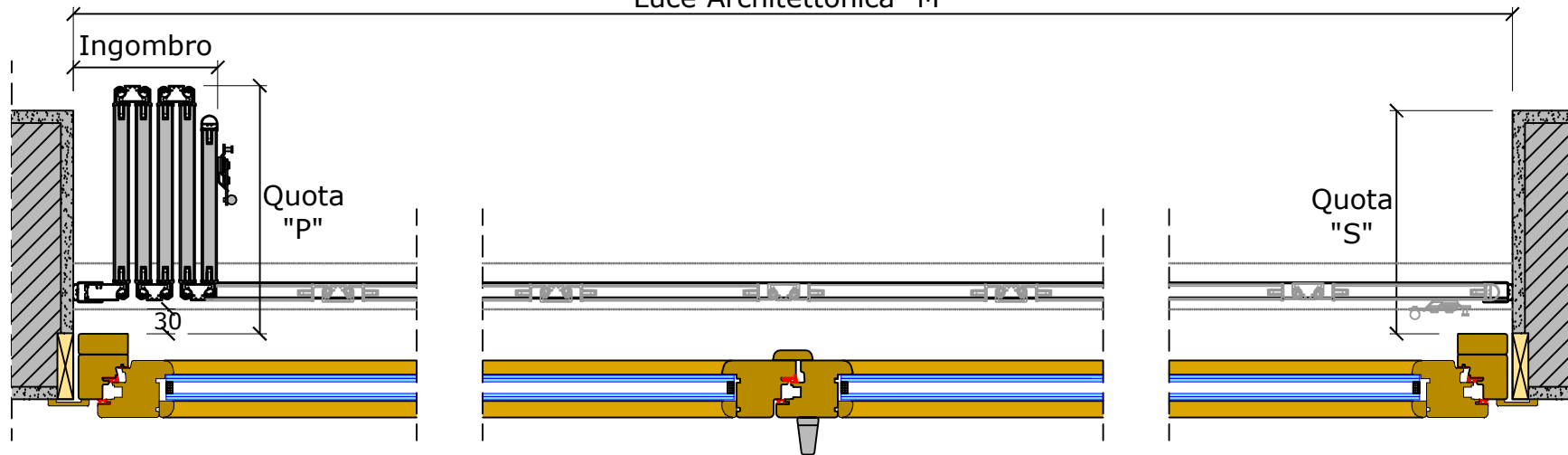

Luce Architettónica "M"

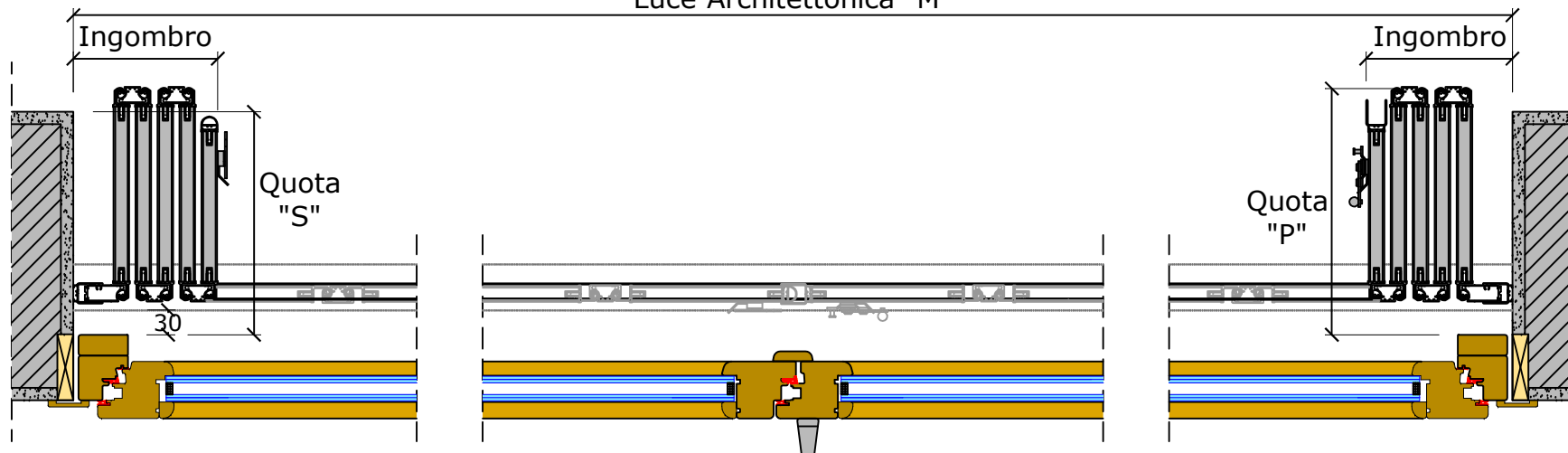

SEZIONE ORIZZONTALE
SCORREVOLE MANUALE SU 2 LATI AD ANTE ASIMMETRICHE

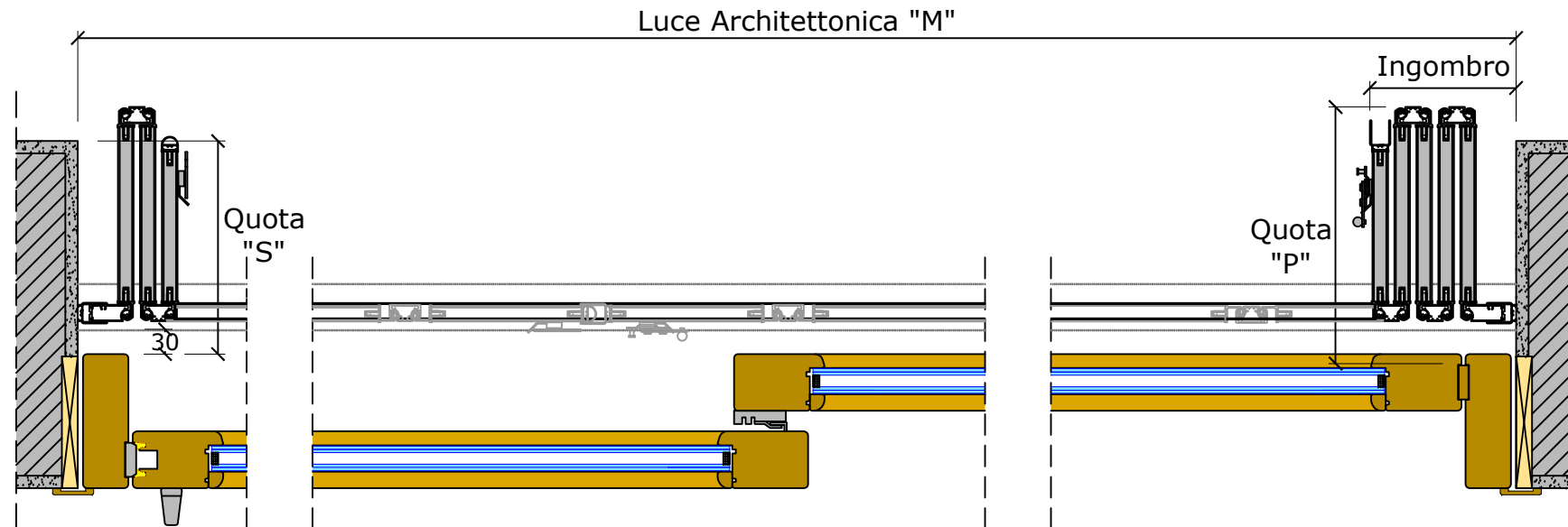

La semiparte con il maggior numero di pannelli verrà associata al lato fisso o semifisso del serramento, mentre la semiparte con il minor numero di pannelli, verrà associata al lato apribile del serramento.

Per maggior chiarimenti e dettagli tecnici contattare l'ufficio tecnico

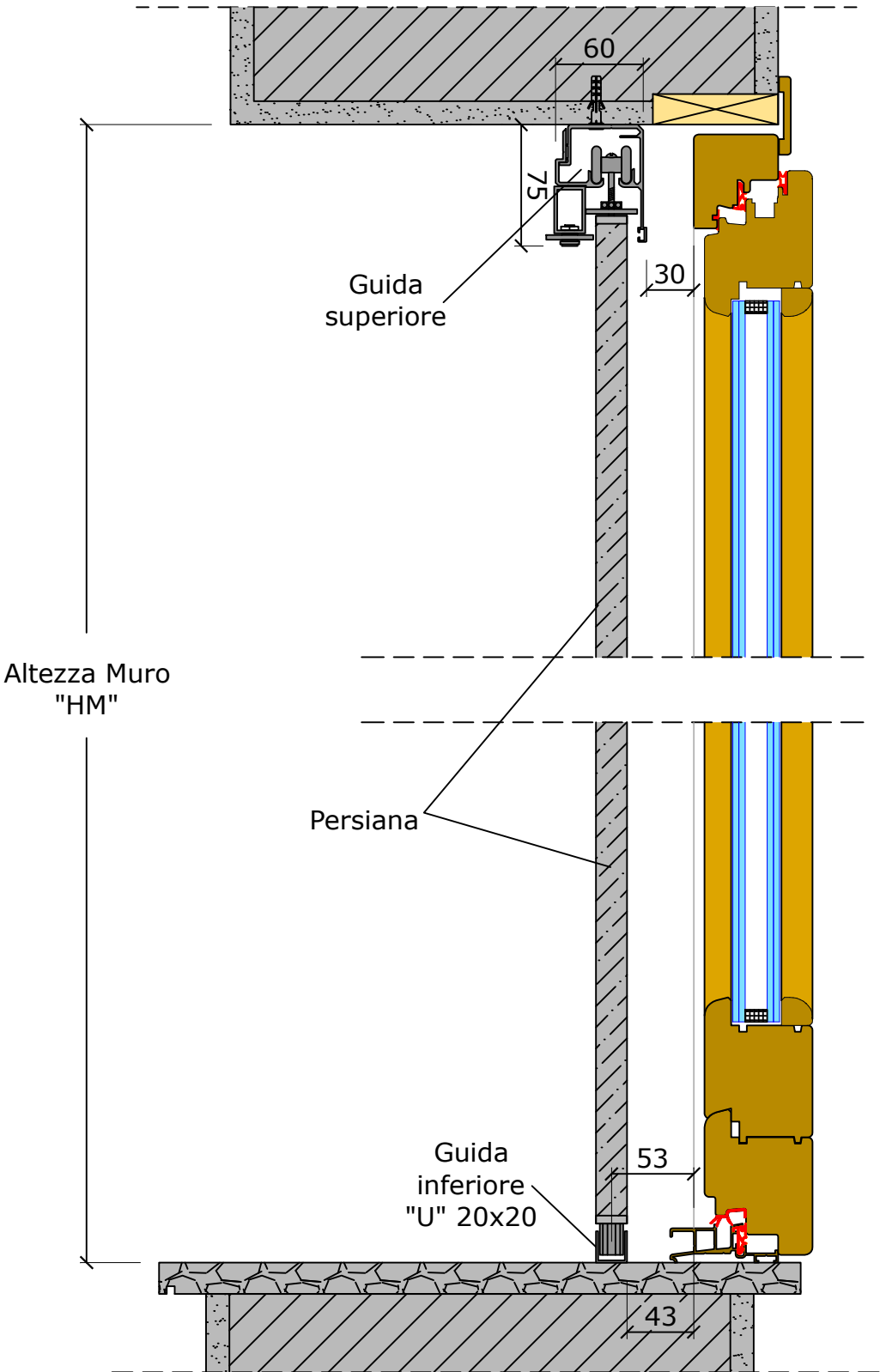

SEZIONE VERTICALE
(con guida bassa non incassata)

SEZIONE VERTICALE
SCORREVOLE MANUALE

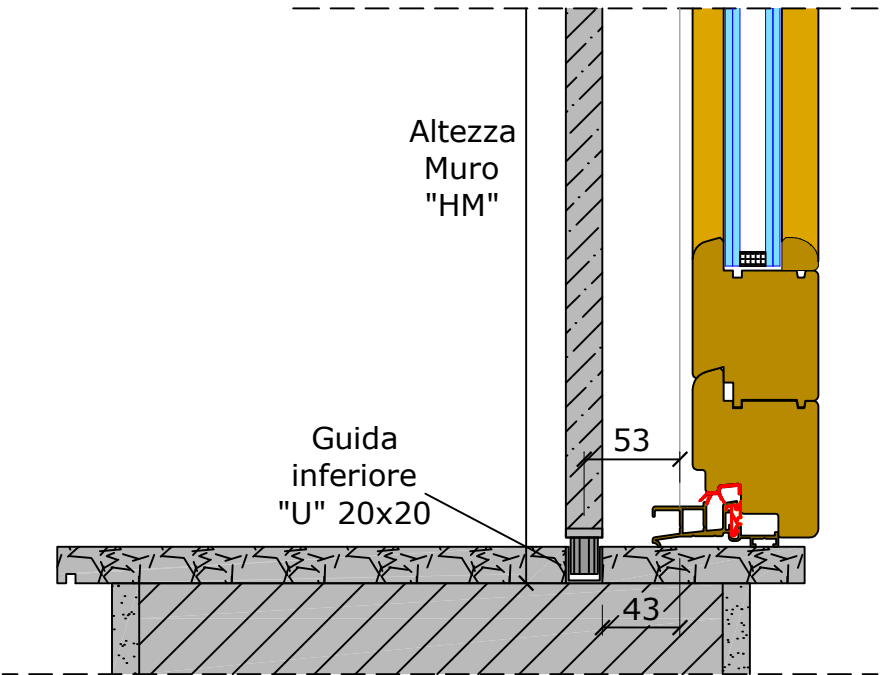

SEZIONE VERTICALE
(con guida bassa incassata)

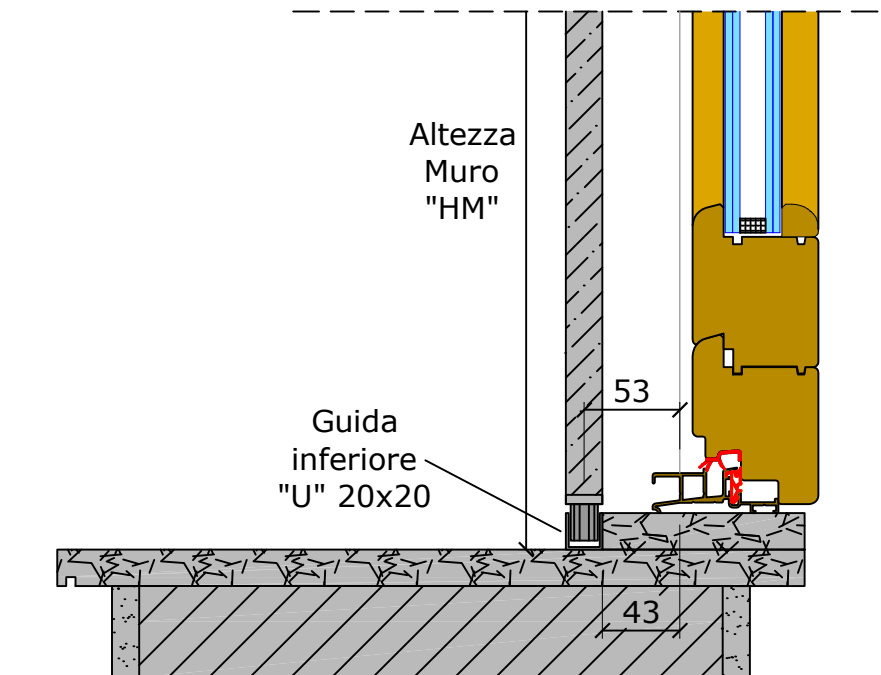

SEZIONE VERTICALE
(con guida bassa e doppia soglia)

| DA UN SOLO LATO | | | | | | |
|------------------------|---------------------------|-----|------|------|------|------|
| N° pannelli | 6+1 | 8+1 | 10+1 | 12+1 | 14+1 | 16+1 |
| Luce muro "M" | Quota "P" | | | | | |
| 2000 | 300 | 250 | | | | |
| 2100 | 310 | 265 | | | | |
| 2200 | 325 | 275 | | | | |
| 2300 | 340 | 285 | | | | |
| 2400 | 355 | 295 | | | | |
| 2500 | 370 | 305 | 250 | | | |
| 2600 | 385 | 320 | 260 | | | |
| 2700 | | 335 | 270 | | | |
| 2800 | | 350 | 280 | | | |
| 2900 | | 365 | 290 | | | |
| 3000 | | 380 | 300 | 270 | | |
| 3100 | | 395 | 310 | 275 | | |
| 3200 | | 410 | 320 | 285 | | |
| 3300 | | 430 | 330 | 290 | | |
| 3400 | | | 340 | 300 | | |
| 3500 | | | 350 | 305 | | |
| 3600 | | | 360 | 315 | | |
| 3700 | | | 370 | 320 | | |
| 3800 | | | 380 | 330 | 270 | |
| 3900 | | | 390 | 335 | 280 | |
| 4000 | | | 400 | 345 | 290 | |
| Spessore pannello (mm) | Ingombro della persiana * | | | | | |
| 20 | 220 | 270 | 320 | 370 | 420 | 470 |

| SU DUE LATI AD ANTE SIMMETRICHE | | | | |
|---------------------------------|---------------------------|-----|-----|-----|
| N° pannelli | 2+1 | 4+1 | 6+1 | 8+1 |
| Luce muro "M" | Quota "P" | | | |
| 2000 | 350 | | | |
| 2100 | 370 | | | |
| 2200 | 390 | 240 | | |
| 2300 | 410 | 250 | | |
| 2400 | | 260 | | |
| 2500 | | 270 | | |
| 2600 | | 280 | | |
| 2700 | | 290 | | |
| 2800 | | 300 | | |
| 2900 | | 310 | | |
| 3000 | | 320 | 235 | |
| 3100 | | 330 | 240 | |
| 3200 | | 340 | 250 | |
| 3300 | | 350 | 260 | |
| 3400 | | 360 | 270 | |
| 3500 | | 370 | 280 | |
| 3600 | | 380 | 290 | |
| 3700 | | 390 | 300 | |
| 3800 | | 400 | 310 | |
| 3900 | | 410 | 320 | |
| 4000 | | 420 | 330 | |
| Spessore pannello (mm) | Ingombro della persiana * | | | |
| 20 | 120 | 170 | 220 | 270 |

| SU DUE LATI AD ANTE SIMMETRICHE | | | | |
|---------------------------------|---------------------------|-----|-----|-----|
| N° pannelli | 2+1 | 4+1 | 6+1 | 8+1 |
| Luce muro "M" | Quota "P" | | | |
| 4100 | | | 325 | 255 |
| 4200 | | | 330 | 260 |
| 4300 | | | 340 | 270 |
| 4400 | | | 350 | 275 |
| 4500 | | | 360 | 280 |
| 4600 | | | 370 | 285 |
| 4700 | | | 380 | 290 |
| 4800 | | | 385 | 295 |
| 4900 | | | 390 | 300 |
| 5000 | | | 395 | 305 |
| Spessore pannello (mm) | Ingombro della persiana * | | | |
| 20 | 120 | 170 | 220 | 270 |

* Compreso il montante di attacco persiana.

SEZIONE ORIZZONTALE
SCORREVOLI MOTORIZZATE SU 1 E 2 LATI
con motore esterno o incassato

Luce Architettonica "M"

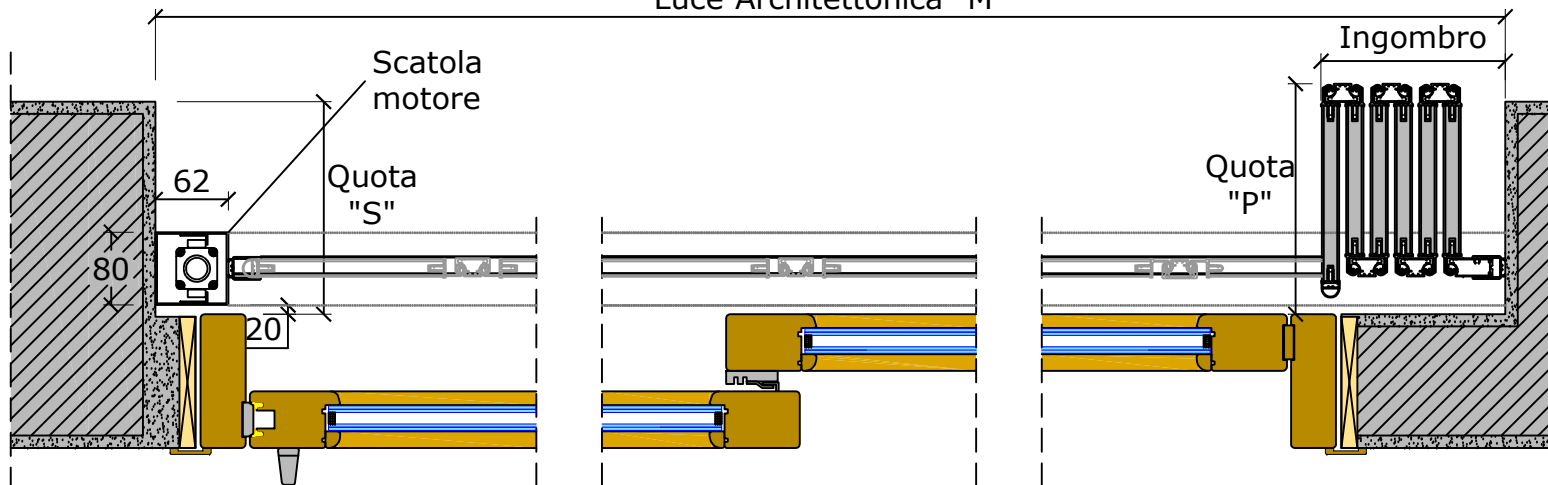

Luce Architettonica "M"

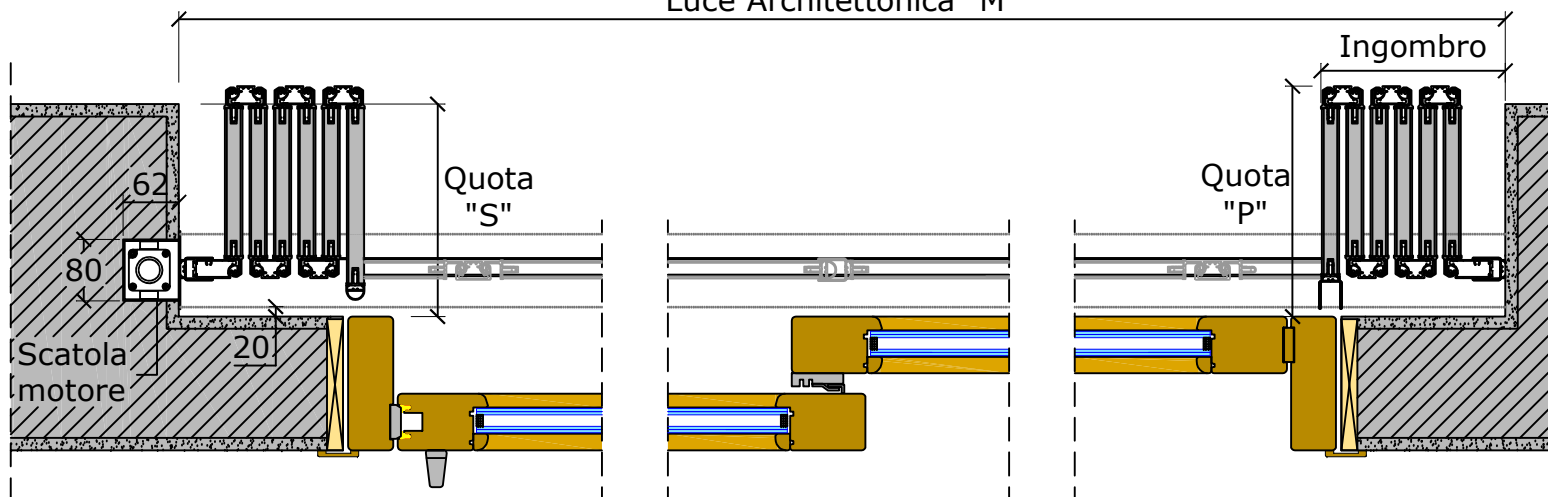

SEZIONE VERTICALE
SCORREVOLE MOTORIZZATA

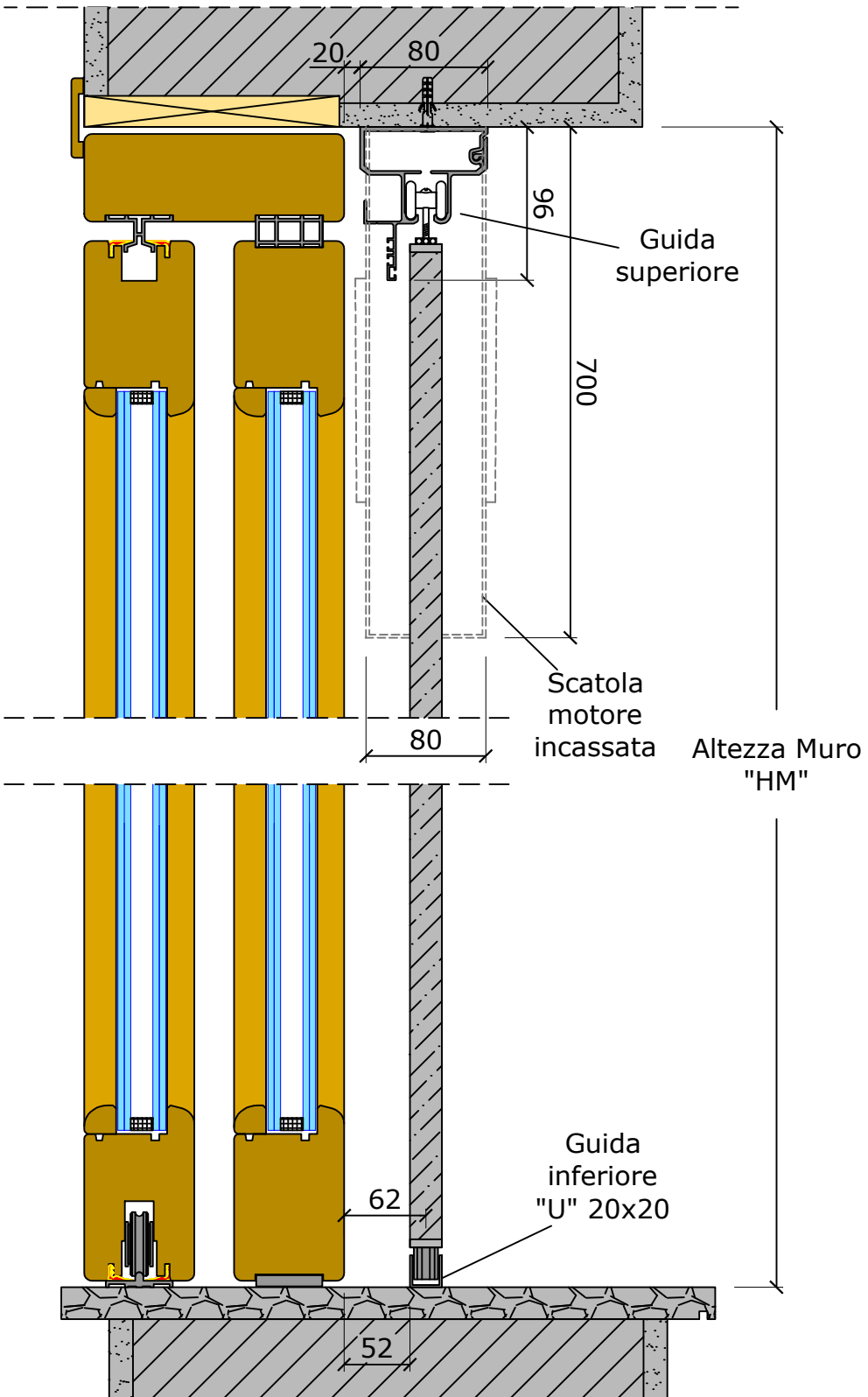

SEZIONE VERTICALE
(con guida bassa non incassata)

SEZIONE VERTICALE
SCOREVOLE MOTORIZZATA

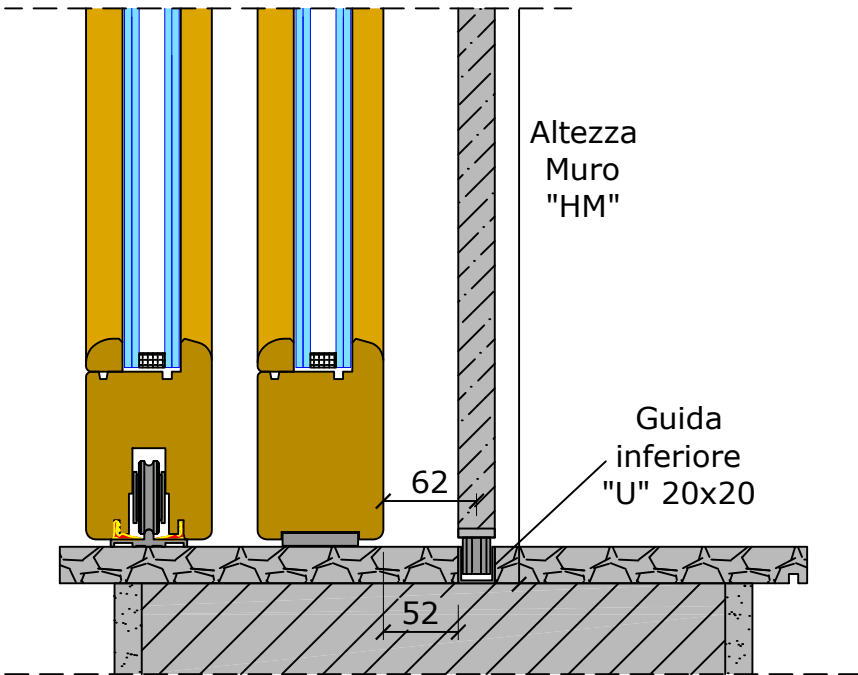

SEZIONE VERTICALE
(con guida bassa incassata)

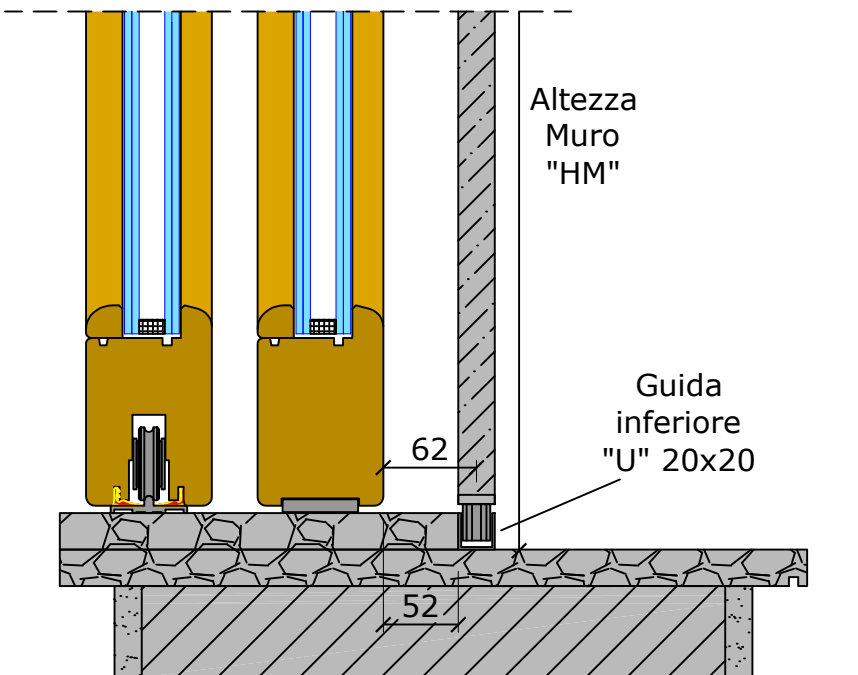

SEZIONE VERTICALE
(con guida bassa e doppia soglia)



| DA UN SOLO LATO | | | | | | | |
|------------------------|-----------|---------------------------|------|------|------|------|-------------------------|
| N° pannelli | 6+1 | 8+1 | 10+1 | 12+1 | 14+1 | 16+1 | |
| Luce muro "M" | Quota "P" | | | | | | |
| 2000 | 340 | 260 | | | | | |
| 2100 | 360 | 275 | | | | | |
| 2200 | 380 | 290 | | | | | |
| 2300 | 400 | 305 | | | | | |
| 2400 | 420 | 320 | | | | | |
| 2500 | 440 | 335 | | | | | |
| 2600 | | 350 | 260 | | | | |
| 2700 | | 365 | 270 | | | | |
| 2800 | | 380 | 280 | | | | |
| 2900 | | 395 | 290 | | | | |
| 3000 | | 410 | 300 | 270 | | | |
| 3100 | | | 310 | 280 | | | |
| 3200 | | | 320 | 290 | | | |
| 3300 | | | 330 | 300 | | | |
| 3400 | | | 340 | 310 | | | |
| 3500 | | | 350 | 320 | 260 | | |
| 3600 | | | 360 | 330 | 270 | | |
| 3700 | | | 370 | 340 | 280 | | |
| 3800 | | | 380 | 350 | 290 | | |
| 3900 | | | 390 | 360 | 300 | | |
| 4000 | | | 400 | 370 | 310 | | |
| Spessore pannello (mm) | 20 | Ingombro della persiana * | | | | | 270 320 370 420 470 520 |

| SU DUE LATI AD ANTE SIMMETRICHE | | | | | |
|---------------------------------|-----------|---------------------------|-----|-----|-----------------|
| N° pannelli | 2+1 | 4+1 | 6+1 | 8+1 | |
| Luce muro "M" | Quota "P" | | | | |
| 2000 | | 250 | | | |
| 2100 | | 265 | | | |
| 2200 | | 280 | | | |
| 2300 | | 295 | | | |
| 2400 | | 310 | | | |
| 2500 | | 325 | | | |
| 2600 | | 340 | | | |
| 2700 | | 355 | | | |
| 2800 | | 370 | | | |
| 2900 | | 385 | | | |
| 3000 | | 400 | 260 | | |
| 3100 | | 415 | 270 | | |
| 3200 | | 430 | 280 | | |
| 3300 | | | 290 | | |
| 3400 | | | 300 | | |
| 3500 | | | 310 | | |
| 3600 | | | 320 | | |
| 3700 | | | 330 | | |
| 3800 | | | 340 | | |
| 3900 | | | 350 | | |
| 4000 | | | 360 | | |
| Spessore pannello (mm) | 20 | Ingombro della persiana * | | | 180 230 280 330 |

| SU DUE LATI AD ANTE SIMMETRICHE | | | | |
|---------------------------------|---------------------------|-----|-----|-----|
| N° pannelli | 2+1 | 4+1 | 6+1 | 8+1 |
| Luce muro "M" | Quota "P" | | | |
| 4100 | | | 370 | 260 |
| 4200 | | | 380 | 270 |
| 4300 | | | 390 | 280 |
| 4400 | | | 400 | 290 |
| 4500 | | | 410 | 300 |
| 4600 | | | 420 | 310 |
| 4700 | | | 430 | 320 |
| 4800 | | | | 330 |
| 4900 | | | | 340 |
| 5000 | | | | 350 |
| Spessore pannello (mm) | Ingombro della persiana * | | | |
| 20 | 180 | 230 | 280 | 330 |

* Compreso il montante di attacco persiana.

SEZIONE ORIZZONTALE E VERTICALE
SCORREVOLE MANUALE IN FACCIATA

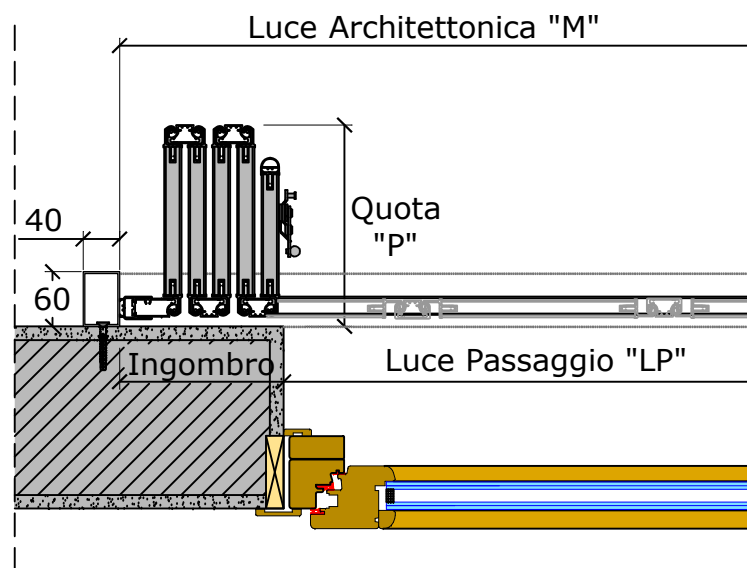

Sono realizzabili con impacchettamento su uno e due lati simmetriche o asimmetriche e possono essere azionate manuale o elettricamente mediante un motore.

Contattare comunque per la fattibilità sempre l'ufficio tecnico.

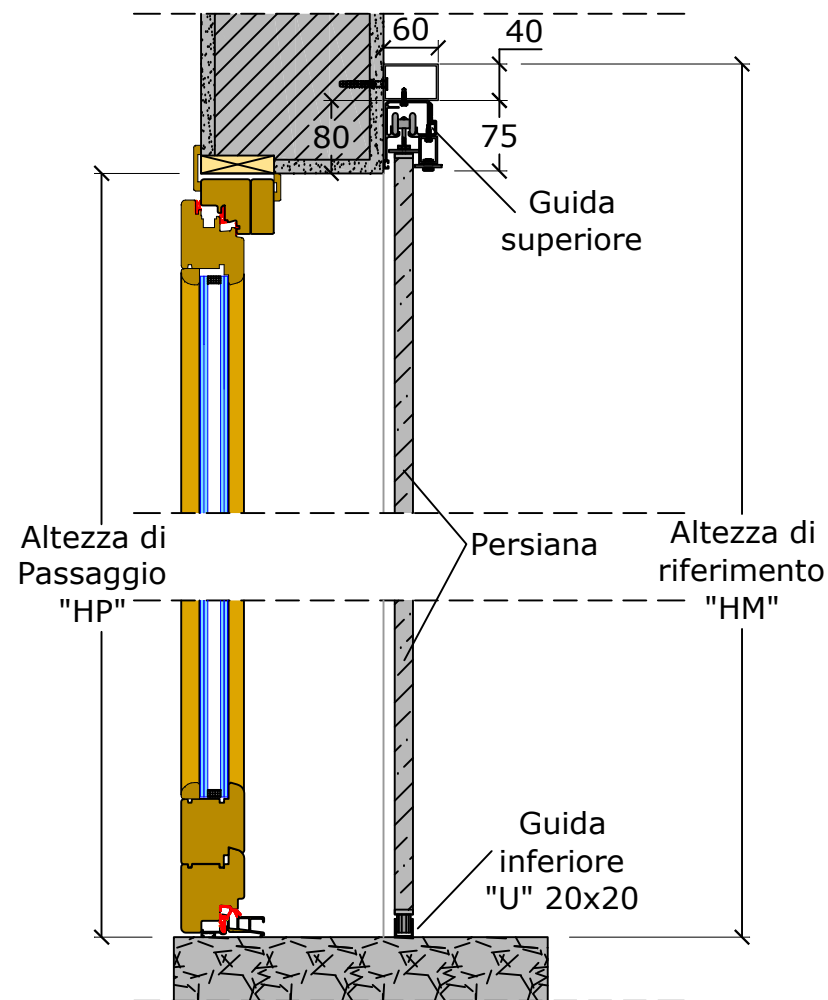

SEZIONE VERTICALE
SCORREVOLE MOTORIZZATA IN FACCIATA

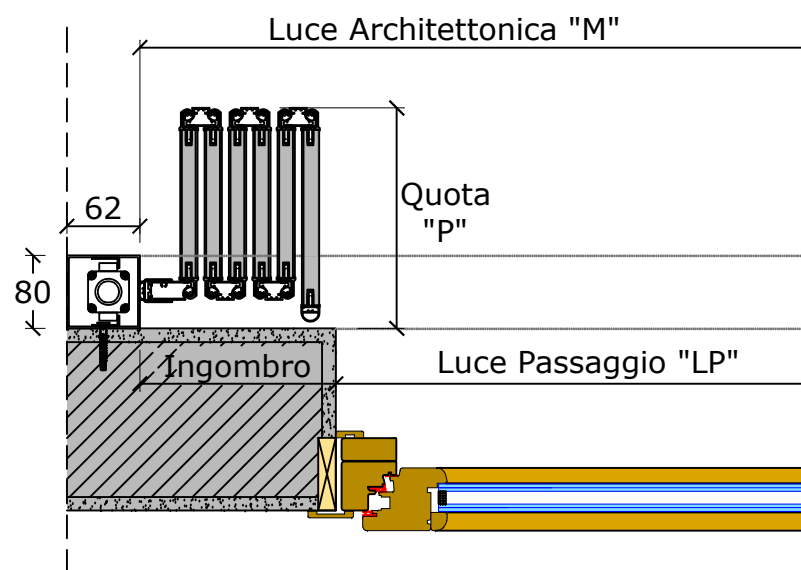

Sono realizzabili con impacchettamento su uno e due lati simmetriche o asimmetriche e possono essere azionate manuale o elettricamente mediante un motore.

Contattare comunque per la fattibilità sempre l'ufficio tecnico.

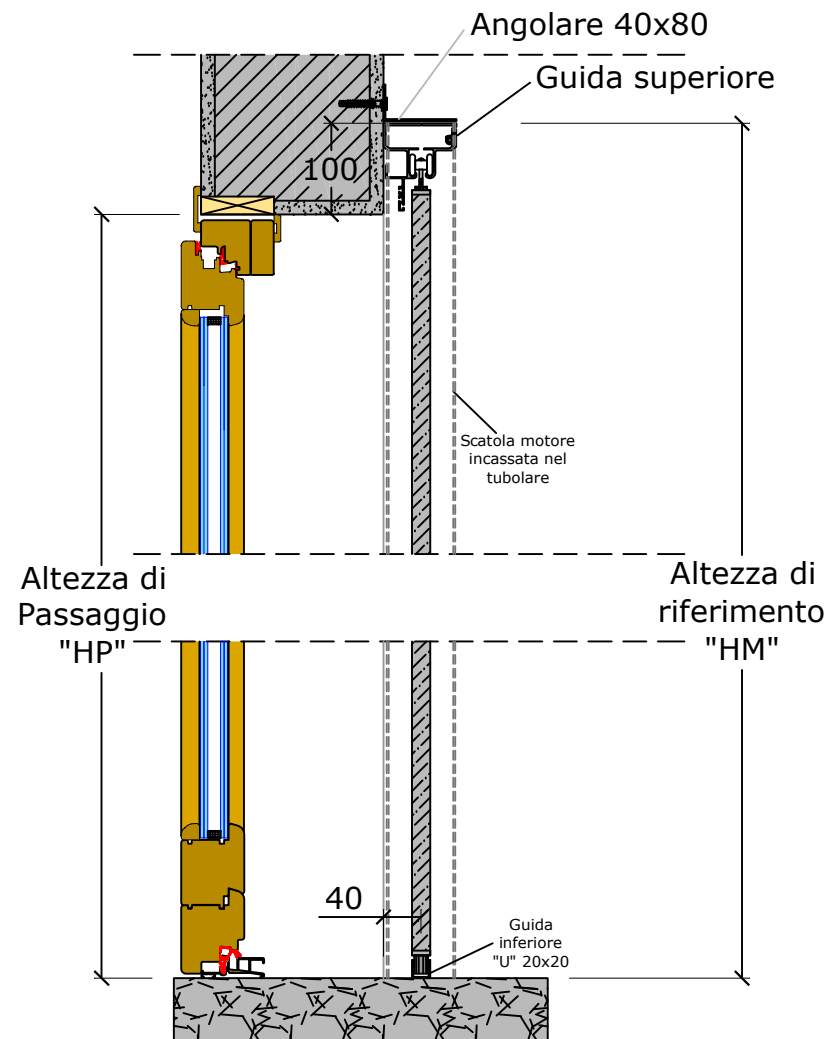

RIPIEGABILI E SCORREVOLI IN LEGNO
MULTISTRATO E STECCA APERTA

italjolly

LEGNO MULTISTRATO MARINO E STECCA APERTA

Il modello in legno multistrato marino è dedicato a chi vuole personalizzare la propria abitazione, mantenendo l'eleganza e il fascino antico del legno unitamente alla funzionalità e linearità delle cerniere a tutta altezza in alluminio. Può essere realizzata liscia, oppure pantografata a doghe verticali, orizzontali o con disegni a scelta del cliente, in una vasta gamma di colori.

Il modello in legno a stecca aperta è dedicato a chi vuole mantenere l'intramontabile eleganza del legno unita all'effetto ombreggiante e ventilante della stecca aperta. Ciò che rende queste persiane uniche nel suo genere è la cerniera in alluminio a tutta altezza, prerogativa Ital Jolly, che dona, oltre ad una maggior armonia al prodotto, una perfetta stabilità dei pannelli, anche su altezze e larghezze fino a 3 metri.

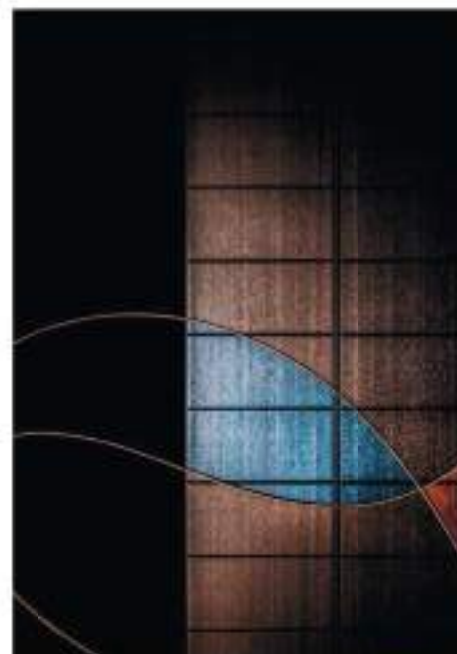

RIPIEGABILI E SCORREVOLI IN LEGNO MULTISTRATO E STECCA APERTA



Descrizione tecnica e capitolato pag. 103

Persiane ripiegabili

| | |
|---|----------|
| Sez. orizzontale a 1 pannello per parte | pag. 104 |
| Sez. orizzontale a 2 pannelli per parte | pag. 105 |
| Sez. orizzontale a 3 pannelli per parte | pag. 106 |
| Sez. orizzontale a 4 pannelli per parte | pag. 107 |
| Sez. orizzontale a 2 pannelli su un lato | pag. 108 |
| Sez. orizzontale con semiparti asimmetriche | pag. 109 |
| Sez. verticale finestra e porta finestra | pag. 110 |

Persiane scorrevoli

| | |
|---|----------|
| Sez. orizzontale su 1 e 2 lati ad ante simmetriche manuale | pag. 111 |
| Sez. orizzontale ad ante asimmetriche manuale | pag. 112 |
| Sez. verticale persiana scorrevole manuale | pag. 113 |
| Tabelle indicative scorrevoli manuali | pag. 115 |
| Sez. orizzontale su 1 e 2 lati con motore incassato o in luce | pag. 116 |
| Sez. verticale persiana scorrevole motorizzata | pag. 117 |
| Tabelle indicative scorrevoli motorizzate | pag. 119 |
| Sez. orizzontale e verticale scorrevole manuale in facciata | pag. 120 |
| Sez. orizzontale e verticale scorrevole motorizzata in facciata | pag. 121 |

PERSIANE RIPIEGABILI

TIPOLOGIA: Persiane autoportanti eseguite su misure formate da pannelli di dimensioni variabili con cerniere di attacco laterali.

ESECUZIONE: da uno a quattro pannelli per persiane con raccolta da un solo lato e da due a otto pannelli per persiane con raccolta su due lati.

DIMENSIONE IN LUCE NETTA: larghezza da 120 mm a 1200 mm con raccolta da un solo lato e da 240 mm a 2500 mm per raccolta su due lati. Altezza massima 3200 mm.

PANNELLI: in legno multistrato ad incollaggio melaminico di classe 3 (normativa EN 314 a basso rilascio di formaldeide classe E1 EN 717-2 adatto per esterni e strutture marine) di diverse dimensioni, spessore circa 22 mm, lavorati e fresati alle estremità per contenere e bloccare i profili delle cerniere di articolazioni a tutta altezza in alluminio estruso di diverse dimensioni idonee al ripiegamento ed all'impacchettamento laterale.

CERNIERE DI ARTICOLAZIONE: integrate nelle doghe laterali di ogni pannello, formano una costa verticale a tutta altezza. I pannelli si ripiegano gli uni sugli altri fino ad impacchettarsi paralleli alla spalletta.

CHIUSURA: in posizione di totale chiusura, le persiane si presentano perfettamente distese e bloccate. La chiusura a tre punti è del tipo a spagnoletta, con agganci in alto ed in basso e profilo tubolare rotante in alluminio che sorregge per l'intera altezza l'incontro dei pannelli. La leva di manovra, anch'essa rotante e regolabile in altezza, si aggancia ad un apposito riscontro situato sull'anta opposta consentendo la chiusura della persiana.

VERNICIATURA: eseguita con resine ecologiche a base acquosa. Le persiane sono impregnate con metodo ad immersione con finitura acrilica a spruzzo con sistema AIRLESS.

MONTAGGIO: su serramento predisposto, oppure mediante telaio opzionale fornito da ITAL JOLLY S.r.l. con fissaggio direttamente alla muratura, al falso telaio o su serramento esistente.

PERSIANE SCORREVOLI

TIPOLOGIA: Persiane eseguite su misura, dotate di binario superiore portante e guida inferiore di conduzione, formate da pannelli di dimensioni variabili, incernierati a montanti da fissare alla muratura.

ESECUZIONE: numero minimo di tre pannelli per lato, sempre in numero dispari.

DIMENSIONE IN LUCE ARCHITETTONICA: larghezza da 500 mm ad un massimo illimitato con raccolta da un solo lato e da 1000 mm ad un massimo illimitato per raccolta sui due lati. Altezza massima 4500 mm.

PANNELLI: in legno multistrato ad incollaggio melaminico di classe 3 (normativa EN 314 a basso rilascio di formaldeide classe E1 EN 717-2 adatto per esterni e strutture marine) di diverse dimensioni, spessore circa 22 mm, lavorati e fresati alle estremità per contenere e bloccare i profili delle cerniere di articolazioni a tutta altezza in alluminio estruso di diverse dimensioni idonee al ripiegamento ed all'impacchettamento laterale.

CHIUSURA: in posizione di totale chiusura, le persiane si presentano perfettamente distese. La chiusura è determinata dall'incastro delle doghe terminali delle due semiparti che si incontrano e sono bloccate per mezzo di uno speciale meccanismo che le unisce in trazione.

VERNICIATURA: eseguita con resine ecologiche a base acquosa. Le persiane sono impregnate con metodo ad immersione con finitura acrilica a spruzzo con sistema AIRLESS.

MONTAGGIO: mediante telaio fornito da ITAL JOLLY S.r.l. con fissaggio direttamente alla muratura o al falso telaio predisposto a ridosso del serramento esistente.

SEZIONE ORIZZONTALE
RIPIEGABILE AD 1 PANNELLO PER PARTE
Con telaio di fissaggio ITALJOLLY o predisposto dal cliente

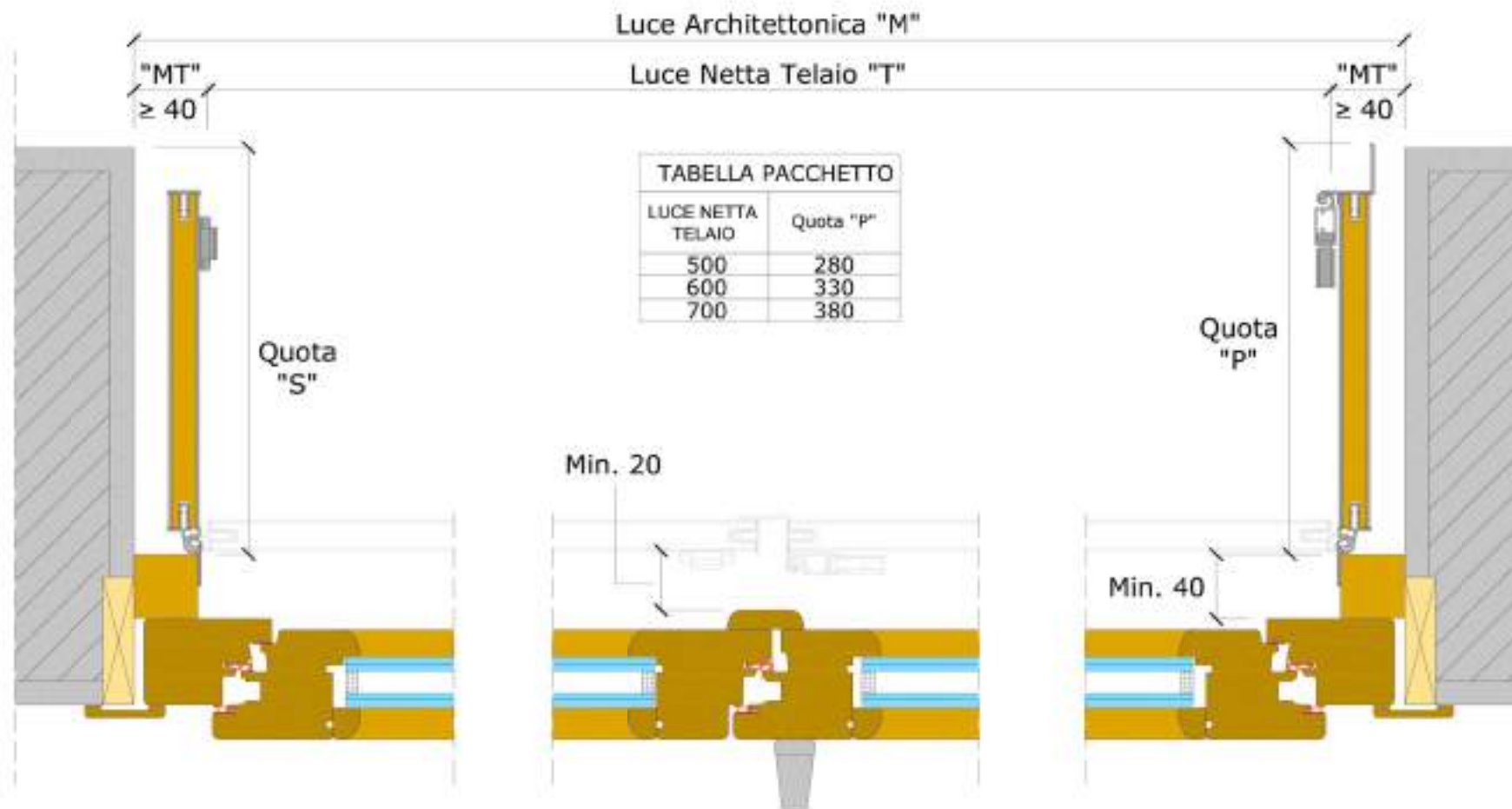

SEZIONE ORIZZONTALE
 RIPIEGABILE A 2 PANNELLI PER PARTE
 Con telaio di fissaggio ITALJOLLY o predisposto dal cliente

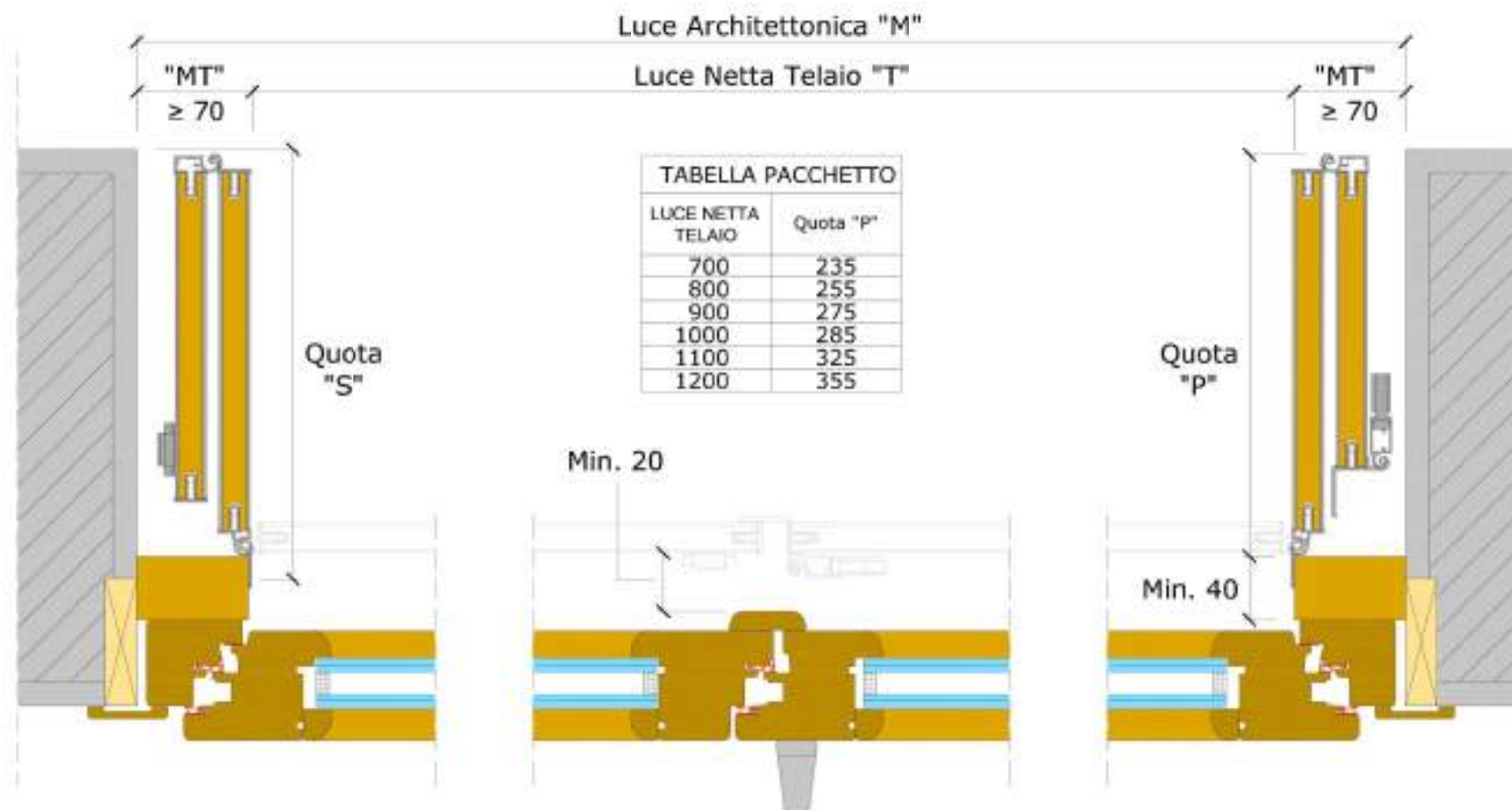

SEZIONE ORIZZONTALE
RIPIEGABILE A 3 PANNELLI PER PARTE
Con telaio di fissaggio ITALJOLLY o predisposto dal cliente

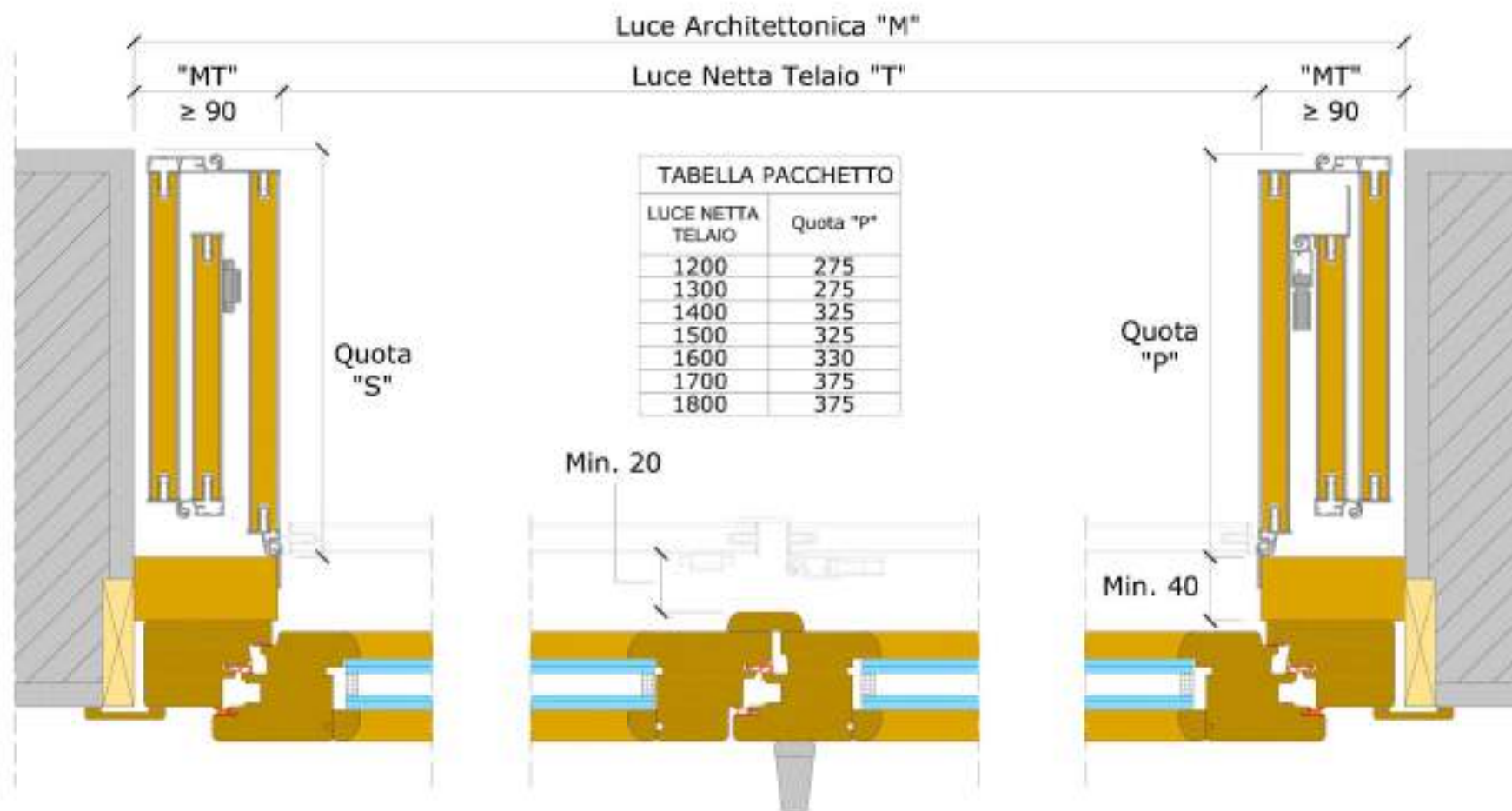

SEZIONE ORIZZONTALE
 RIPIEGABILE A 4 PANNELLI PER PARTE
 Con telaio di fissaggio ITALJOLLY o predisposto dal cliente

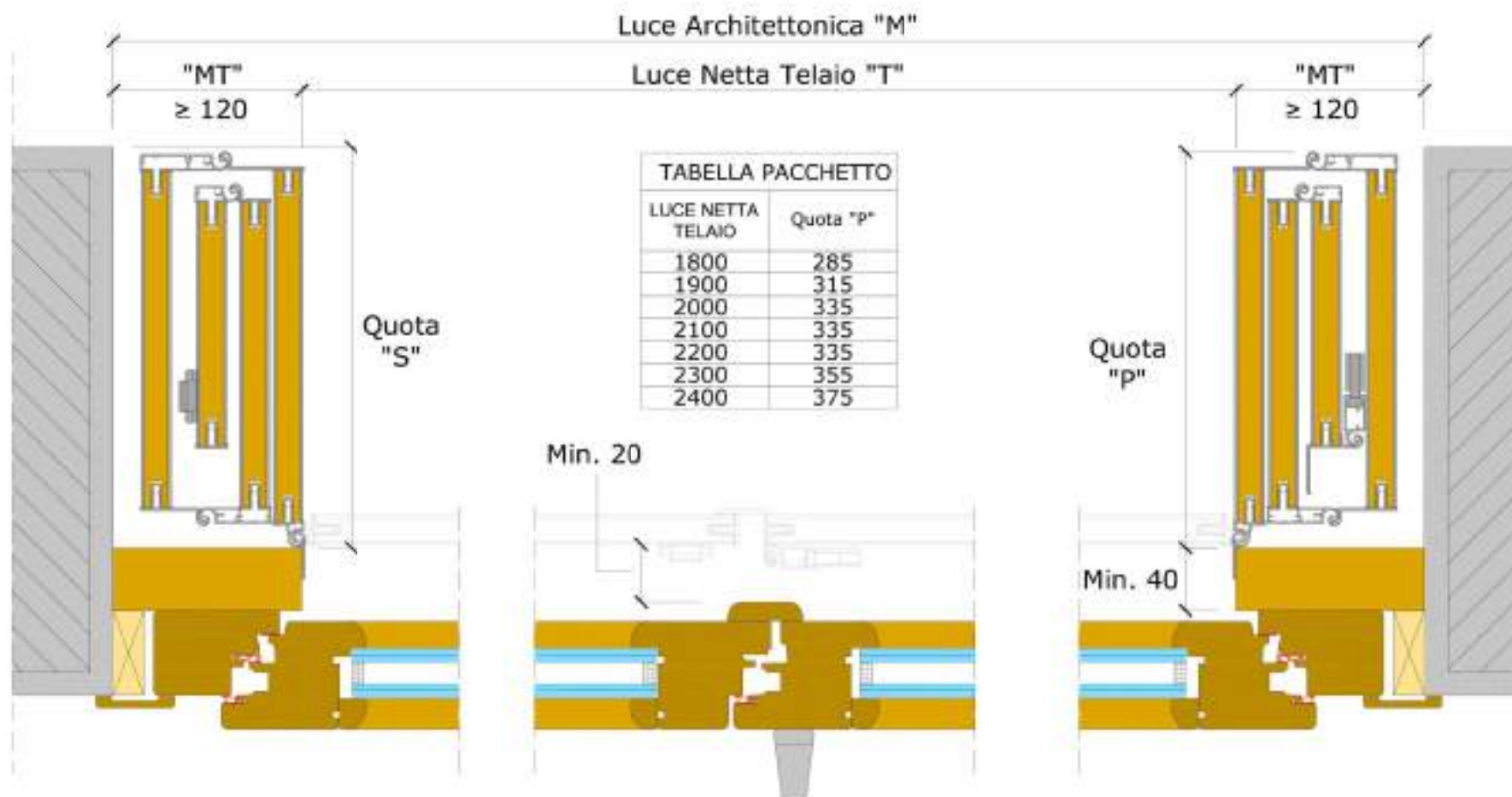

SEZIONE ORIZZONTALE
RIPIEGABILE CON IMPACCHETTAMENTO SU UN SOLO LATO
Con telaio di fissaggio ITALJOLLY o predisposto dal cliente

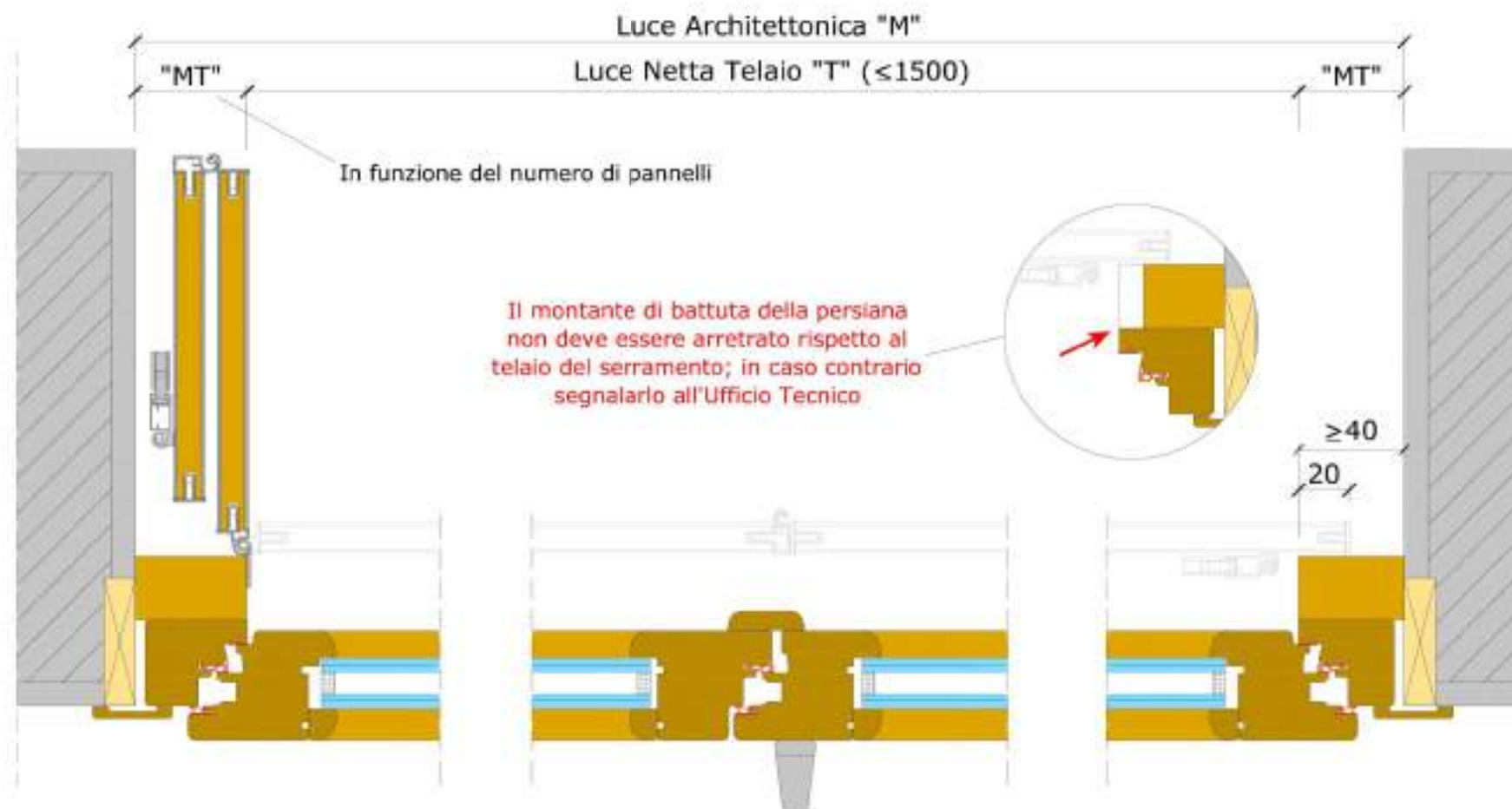

SEZIONE ORIZZONTALE
RIPIEGABILE CON SEMIPARTI ASIMMETRICHE
Con telaio di fissaggio ITALJOLLY o predisposto dal cliente

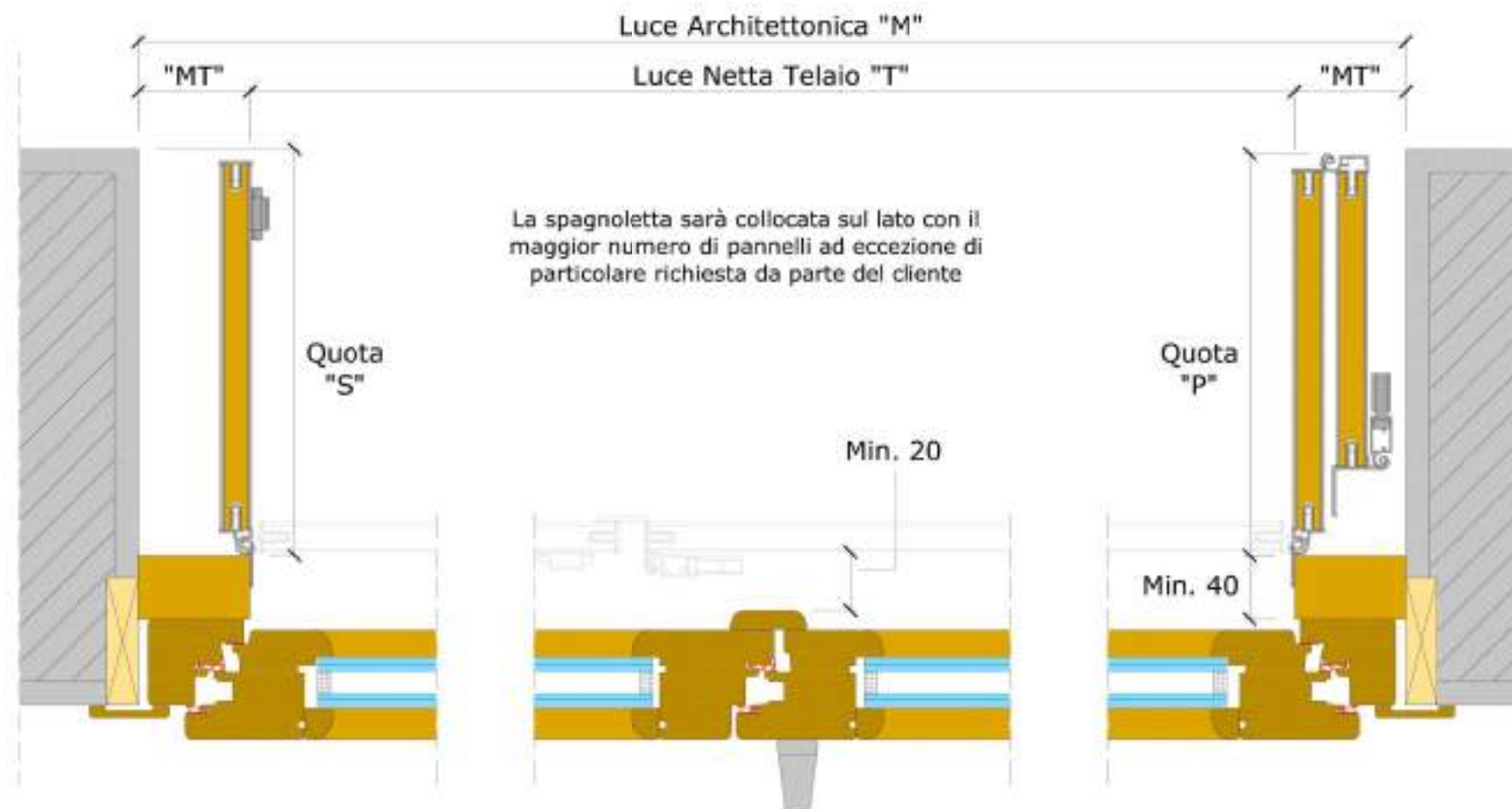

SEZIONE VERTICALE TIPO
Con telaio di fissaggio ITALJOLLY o predisposto dal cliente

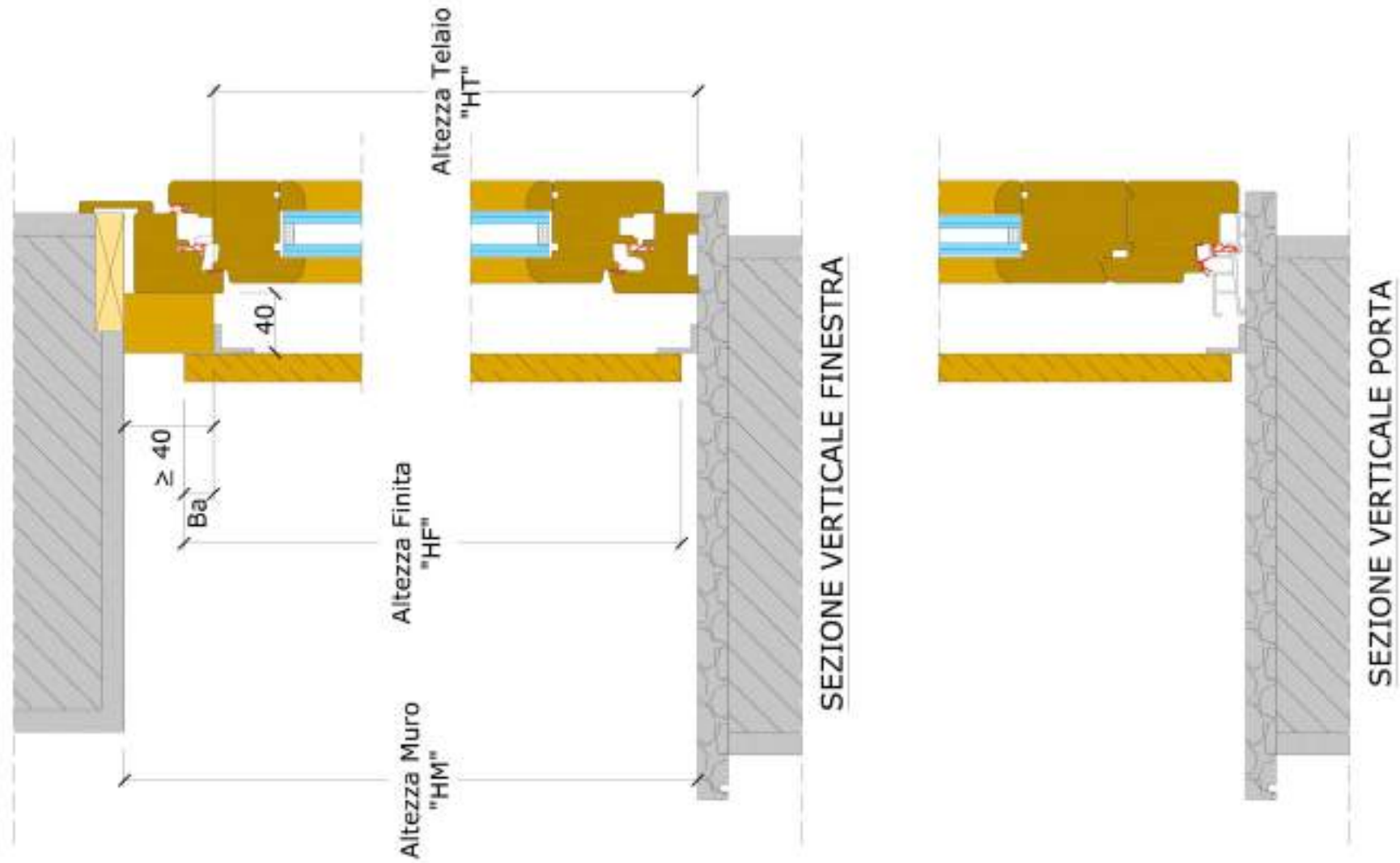

SEZIONE ORIZZONTALE
SCORREVOLI MANUALI SU 1 E 2 LATI AD ANTE SIMMETRICHE

Luce Architettonica "M"



Luce Architettonica "M"



SEZIONE ORIZZONTALE
SCORREVOLE MANUALE SU 2 LATI AD ANTE ASIMMETRICHE

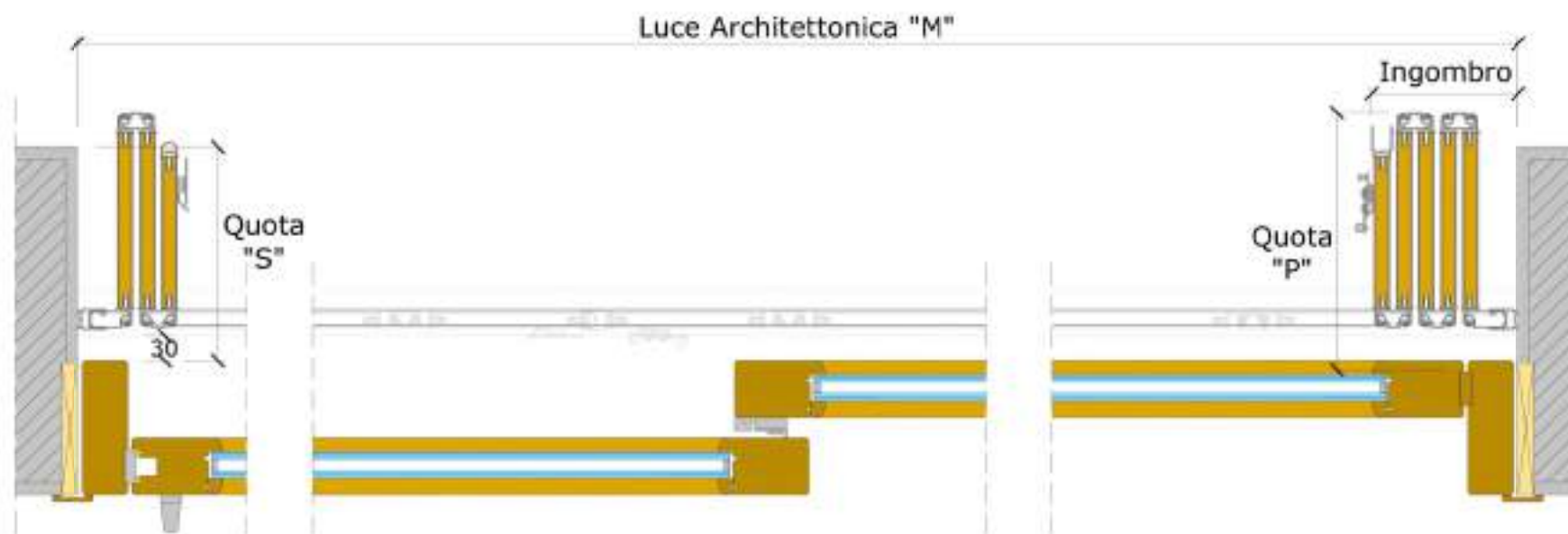

La semiparte con il maggior numero di pannelli verrà associata al lato fisso o semifisso del serramento, mentre la semiparte con il minor numero di pannelli, verrà associata al lato apribile del serramento.

Per maggior chiarimenti e dettagli tecnici contattare l'ufficio tecnico

SEZIONE VERTICALE
SCORREVOLE MANUALE

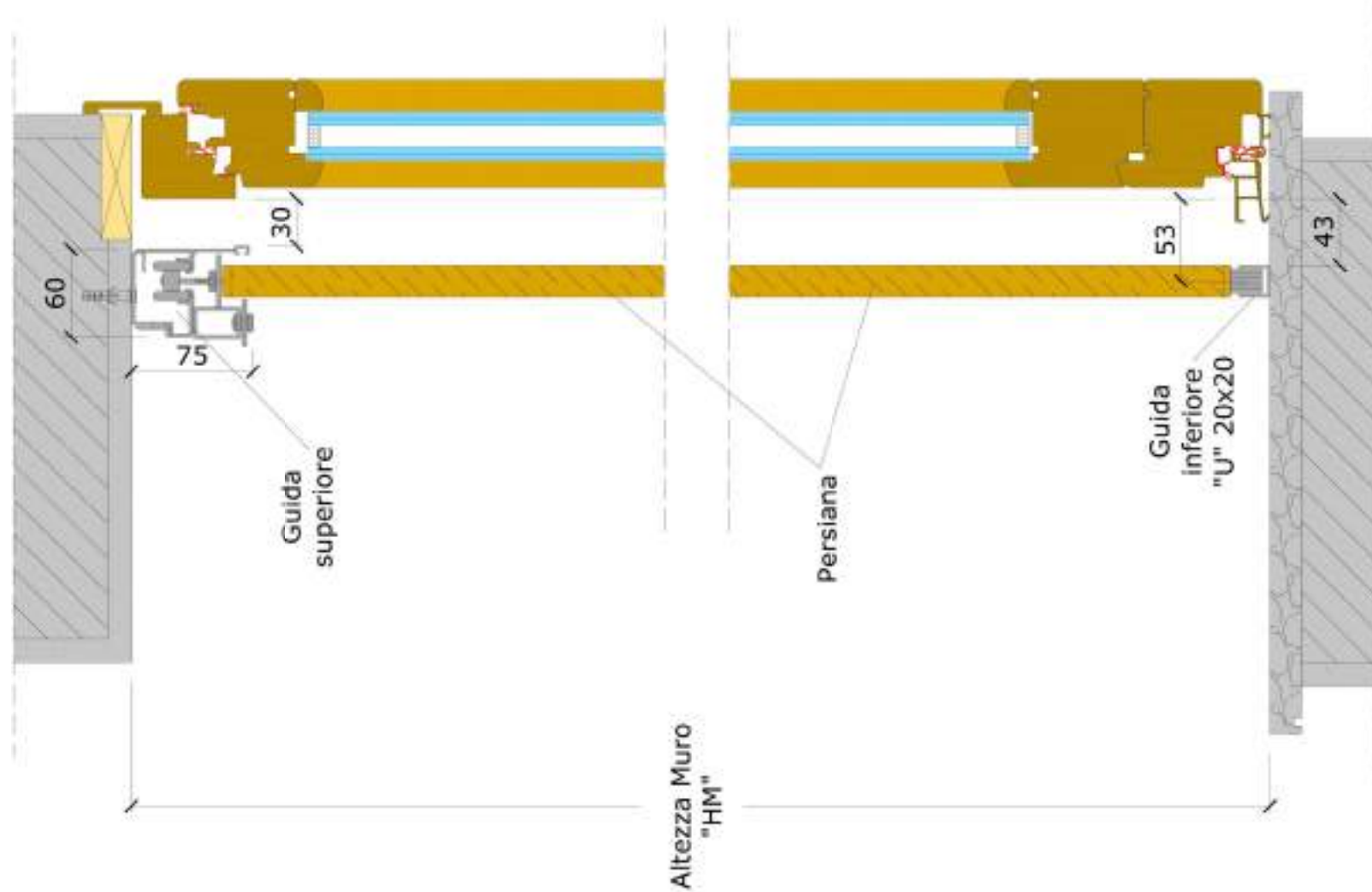

SEZIONE VERTICALE
(con guida bassa non incassata)

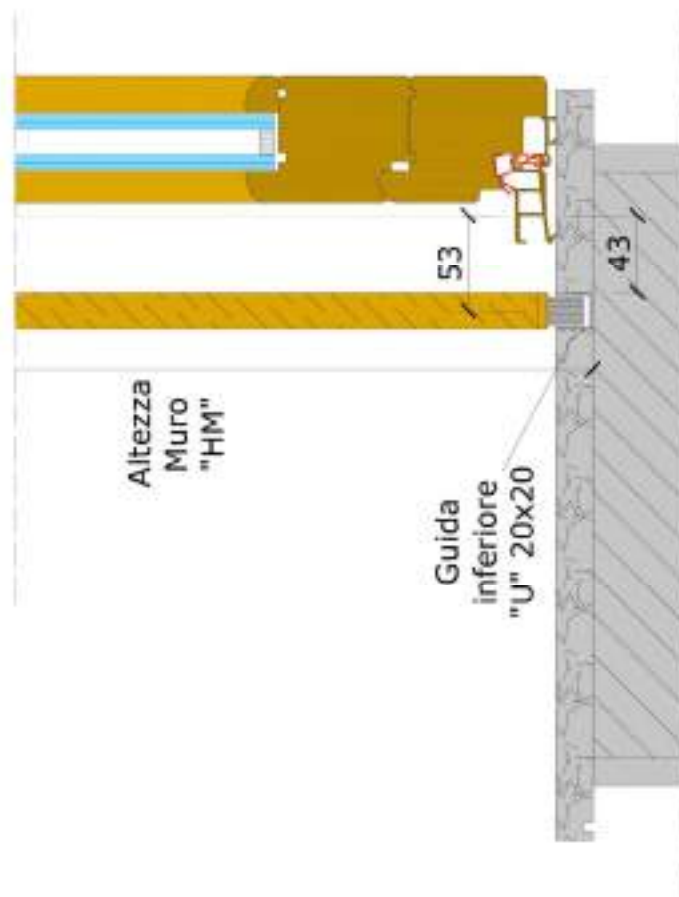

SEZIONE VERTICALE
(con guida bassa incassata)

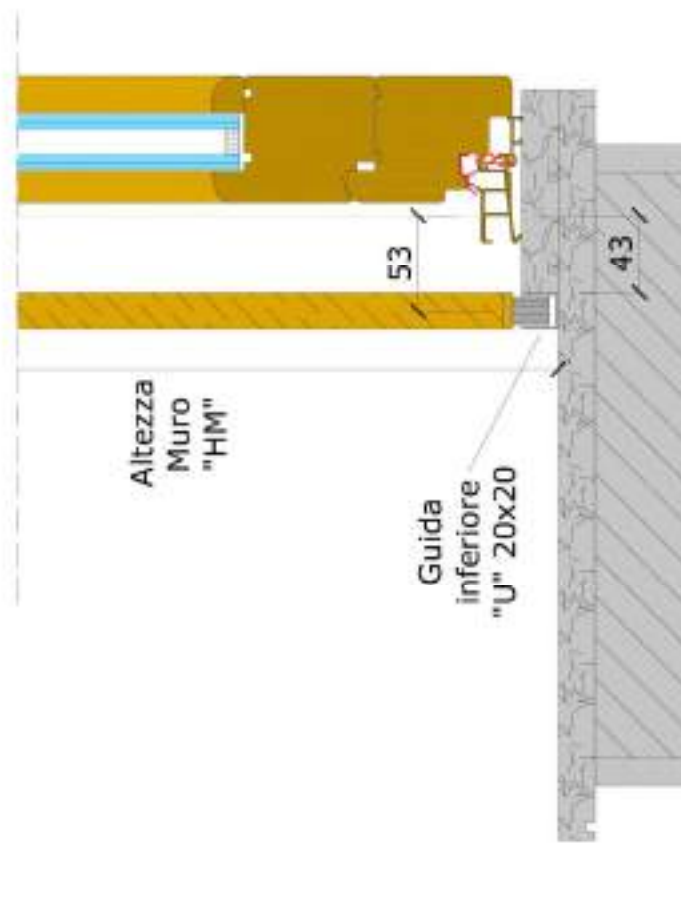

SEZIONE VERTICALE
(con guida bassa e doppia soglia)

TABELLE INDICATIVE SCORREVOLI MANUALI

| DA UN SOLO LATO | | | | | | |
|------------------------|---------------------------|-----|------|------|------|------|
| N° pannelli | 6+1 | 8+1 | 10+1 | 12+1 | 14+1 | 16+1 |
| Luce muro "M" | Quota "P" | | | | | |
| 2000 | 300 | 250 | | | | |
| 2100 | 310 | 265 | | | | |
| 2200 | 325 | 275 | | | | |
| 2300 | 340 | 285 | | | | |
| 2400 | 355 | 295 | | | | |
| 2500 | 370 | 305 | 250 | | | |
| 2600 | 385 | 320 | 260 | | | |
| 2700 | | 335 | 270 | | | |
| 2800 | | 350 | 280 | | | |
| 2900 | | 365 | 290 | | | |
| 3000 | | 380 | 300 | 270 | | |
| 3100 | | 395 | 310 | 275 | | |
| 3200 | | 410 | 320 | 285 | | |
| 3300 | | 430 | 330 | 290 | | |
| 3400 | | | 340 | 300 | | |
| 3500 | | | 350 | 305 | | |
| 3600 | | | 360 | 315 | | |
| 3700 | | | 370 | 320 | | |
| 3800 | | | 380 | 330 | 270 | |
| 3900 | | | 390 | 335 | 280 | |
| 4000 | | | 400 | 345 | 290 | |
| Spessore pannello (mm) | Ingombro della persiana * | | | | | |
| 20 | 220 | 270 | 320 | 370 | 420 | 470 |

| SU DUE LATI AD ANTE SIMMETRICHE | | | | |
|---------------------------------|---------------------------|-----|-----|-----|
| N° pannelli | 2+1 | 4+1 | 6+1 | 8+1 |
| Luce muro "M" | Quota "P" | | | |
| 2000 | 350 | | | |
| 2100 | 370 | | | |
| 2200 | 390 | 240 | | |
| 2300 | 410 | 250 | | |
| 2400 | | 260 | | |
| 2500 | | 270 | | |
| 2600 | | 280 | | |
| 2700 | | 290 | | |
| 2800 | | 300 | | |
| 2900 | | 310 | | |
| 3000 | | 320 | 235 | |
| 3100 | | 330 | 240 | |
| 3200 | | 340 | 250 | |
| 3300 | | 350 | 260 | |
| 3400 | | 360 | 270 | |
| 3500 | | 370 | 280 | |
| 3600 | | 380 | 290 | |
| 3700 | | 390 | 300 | |
| 3800 | | 400 | 310 | |
| 3900 | | 410 | 320 | |
| 4000 | | 420 | 330 | |
| Spessore pannello (mm) | Ingombro della persiana * | | | |
| 20 | 120 | 170 | 220 | 270 |

| SU DUE LATI AD ANTE SIMMETRICHE | | | | |
|---------------------------------|---------------------------|-----|-----|-----|
| N° pannelli | 2+1 | 4+1 | 6+1 | 8+1 |
| Luce muro "M" | Quota "P" | | | |
| 4100 | | | 325 | 255 |
| 4200 | | | 330 | 260 |
| 4300 | | | 340 | 270 |
| 4400 | | | 350 | 275 |
| 4500 | | | 360 | 280 |
| 4600 | | | 370 | 285 |
| 4700 | | | 380 | 290 |
| 4800 | | | 385 | 295 |
| 4900 | | | 390 | 300 |
| 5000 | | | 395 | 305 |
| Spessore pannello (mm) | Ingombro della persiana * | | | |
| 20 | 120 | 170 | 220 | 270 |

* Compreso il montante di attacco persiana.

SEZIONE ORIZZONTALE
SCORREVOLI MOTORIZZATE SU 1 E 2 LATI
con motore incassato o esterno

Luce Architettonica "M"

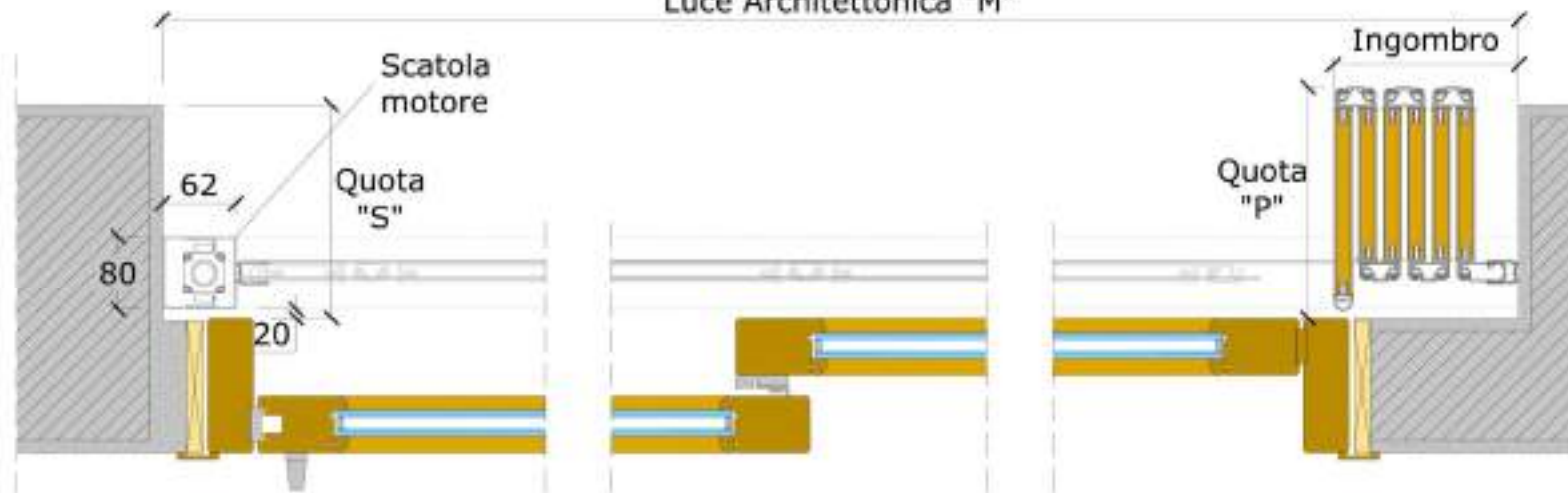

Luce Architettonica "M"

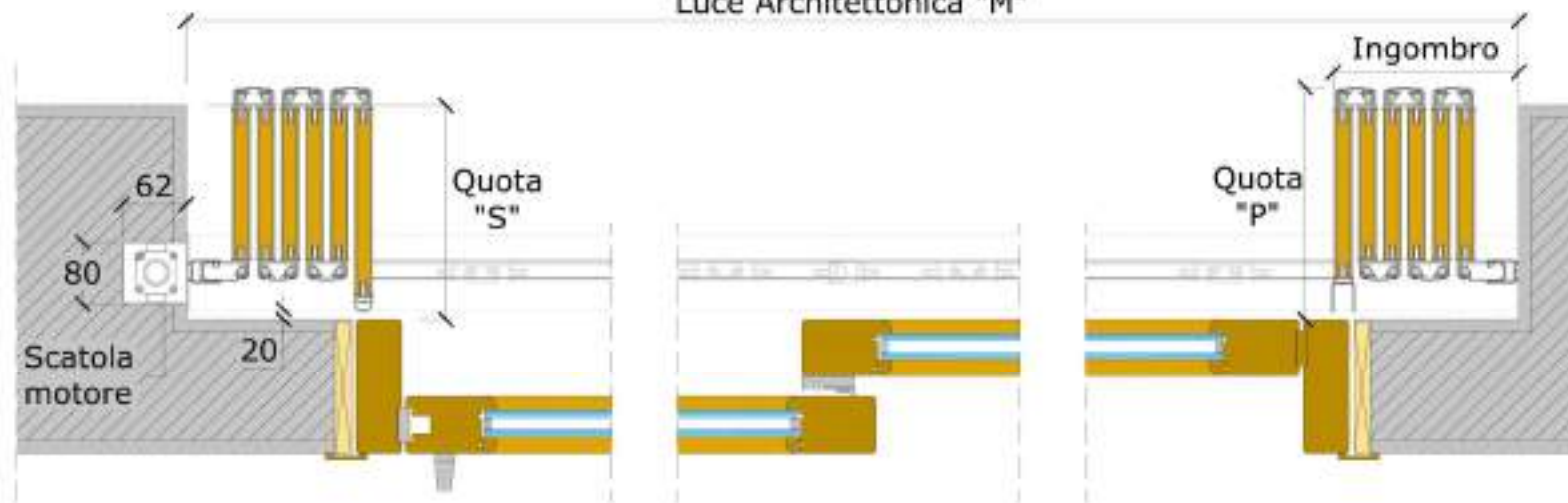

SEZIONE VERTICALE
SCORREVOLE MOTORIZZATA

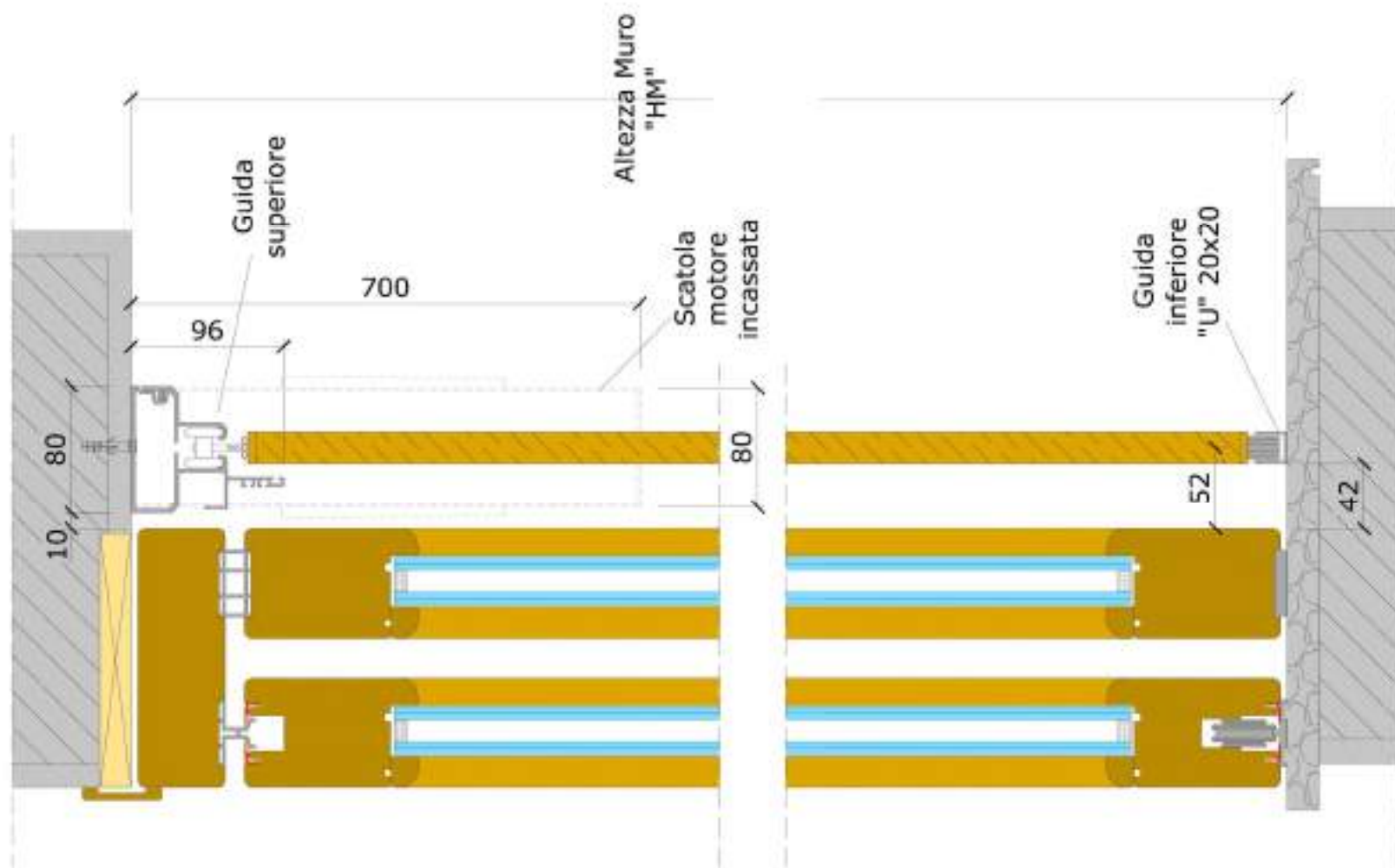

SEZIONE VERTICALE
(con guida bassa non incassata)



TABELLE INDICATIVE SCORREVOLI MOTORIZZATE

DA UN SOLO LATO

| N° pannelli | 6+1 | 8+1 | 10+1 | 12+1 | 14+1 | 16+1 |
|------------------------|---------------------------|-----|------|------|------|------|
| Luce muro "M" | Quota "P" | | | | | |
| 2000 | 340 | 260 | | | | |
| 2100 | 360 | 275 | | | | |
| 2200 | 380 | 290 | | | | |
| 2300 | 400 | 305 | | | | |
| 2400 | 420 | 320 | | | | |
| 2500 | 440 | 335 | | | | |
| 2600 | | 350 | 260 | | | |
| 2700 | | 365 | 270 | | | |
| 2800 | | 380 | 280 | | | |
| 2900 | | 395 | 290 | | | |
| 3000 | | 410 | 300 | 270 | | |
| 3100 | | | 310 | 280 | | |
| 3200 | | | 320 | 290 | | |
| 3300 | | | 330 | 300 | | |
| 3400 | | | 340 | 310 | | |
| 3500 | | | 350 | 320 | 260 | |
| 3600 | | | 360 | 330 | 270 | |
| 3700 | | | 370 | 340 | 280 | |
| 3800 | | | 380 | 350 | 290 | |
| 3900 | | | 390 | 360 | 300 | |
| 4000 | | | 400 | 370 | 310 | |
| Spessore pannello (mm) | Ingombro della persiana * | | | | | |
| 20 | 270 | 320 | 370 | 420 | 470 | 520 |

SU DUE LATI AD ANTE SIMMETRICHE

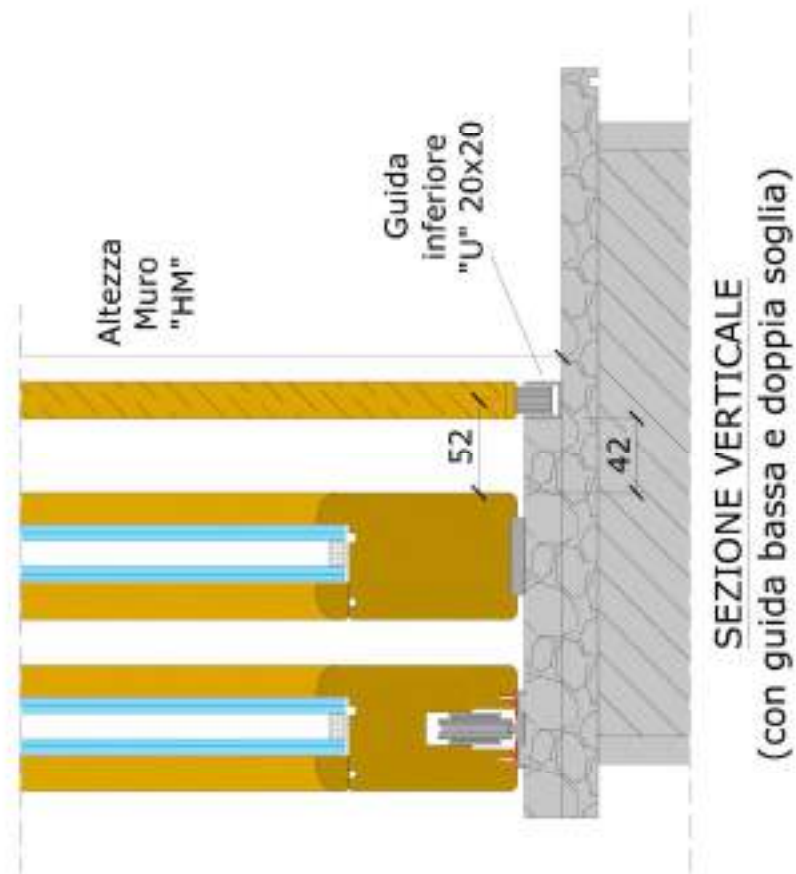
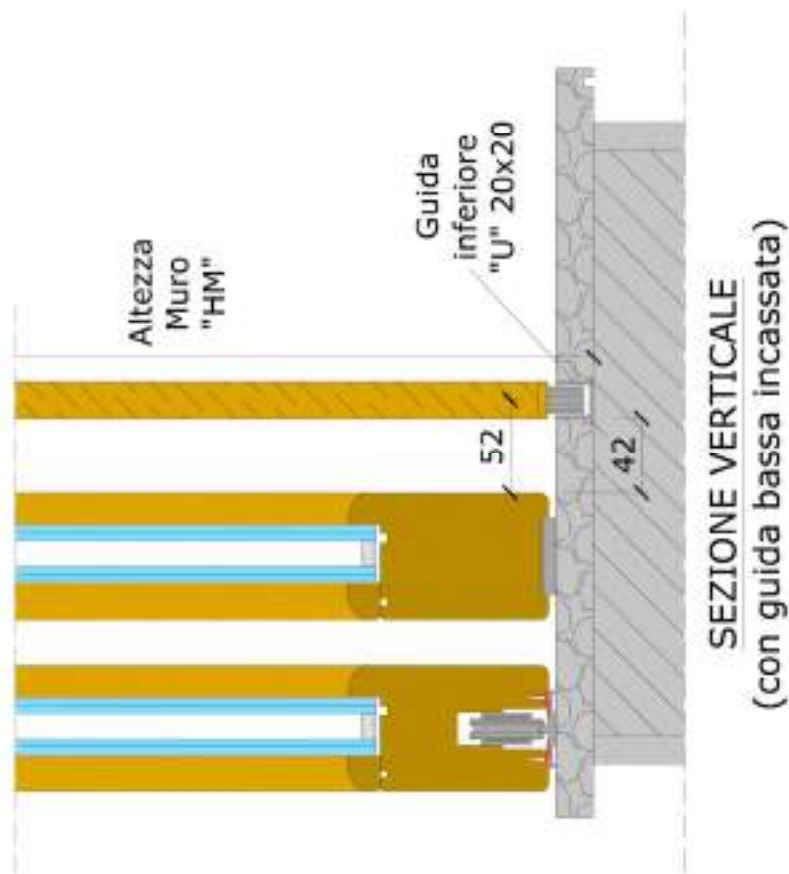
| N° pannelli | 2+1 | 4+1 | 6+1 | 8+1 |
|------------------------|---------------------------|-----|-----|-----|
| Luce muro "M" | Quota "P" | | | |
| 2000 | | 250 | | |
| 2100 | | 265 | | |
| 2200 | | 280 | | |
| 2300 | | 295 | | |
| 2400 | | 310 | | |
| 2500 | | 325 | | |
| 2600 | | 340 | | |
| 2700 | | 355 | | |
| 2800 | | 370 | | |
| 2900 | | 385 | | |
| 3000 | | 400 | 260 | |
| 3100 | | 415 | 270 | |
| 3200 | | 430 | 280 | |
| 3300 | | | 290 | |
| 3400 | | | 300 | |
| 3500 | | | 310 | |
| 3600 | | | 320 | |
| 3700 | | | 330 | |
| 3800 | | | 340 | |
| 3900 | | | 350 | |
| 4000 | | | 360 | |
| Spessore pannello (mm) | Ingombro della persiana * | | | |
| 20 | 180 | 230 | 280 | 330 |

SU DUE LATI AD ANTE SIMMETRICHE

| N° pannelli | 2+1 | 4+1 | 6+1 | 8+1 |
|------------------------|---------------------------|-----|-----|-----|
| Luce muro "M" | Quota "P" | | | |
| 4100 | | | 370 | 260 |
| 4200 | | | 380 | 270 |
| 4300 | | | 390 | 280 |
| 4400 | | | 400 | 290 |
| 4500 | | | 410 | 300 |
| 4600 | | | 420 | 310 |
| 4700 | | | 430 | 320 |
| 4800 | | | | 330 |
| 4900 | | | | 340 |
| 5000 | | | | 350 |
| Spessore pannello (mm) | Ingombro della persiana * | | | |
| 20 | 180 | 230 | 280 | 330 |

* Compreso il montante di attacco persiana.

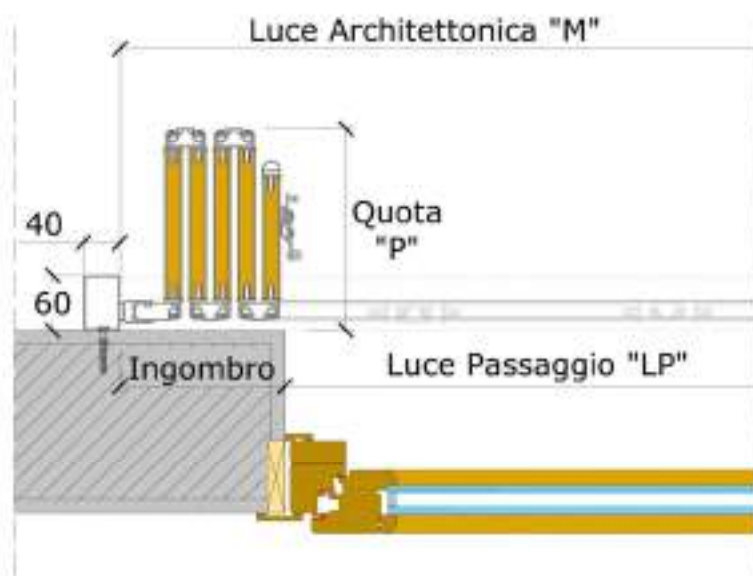

Sono realizzabili con impacchettamento su uno e due lati simmetriche o asimmetriche e possono essere azionate manuale o elettricamente mediante un motore.

Contattare comunque per la fattibilità sempre l'ufficio tecnico.

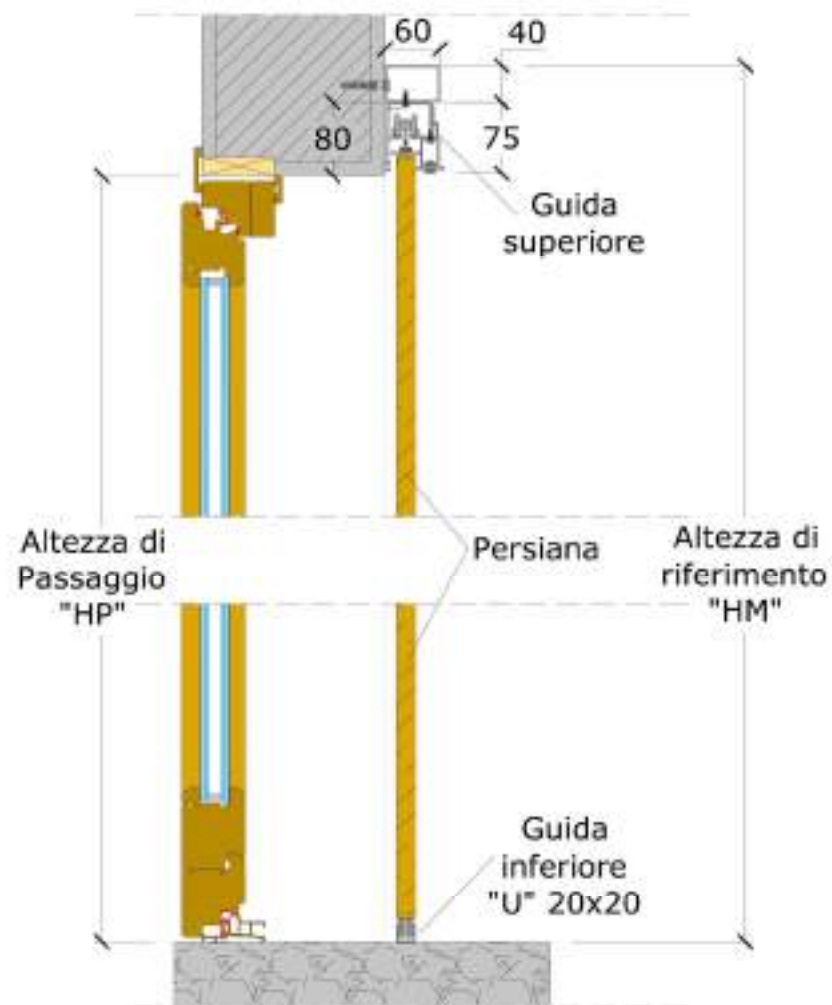

SEZIONE ORIZZONTALE E VERTICALE
SCORREVOLE MOTORIZZATA IN FACCIATA

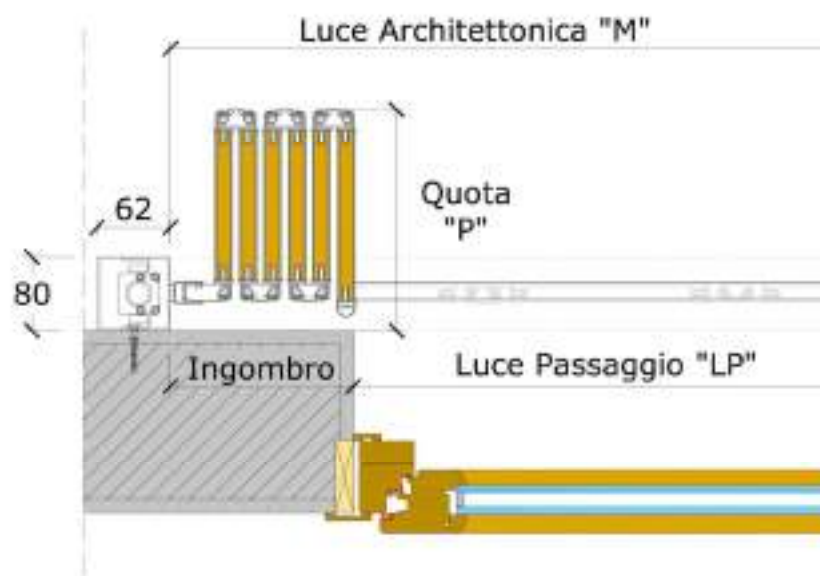

Sono realizzabili con impacchettamento su uno e due lati simmetriche o asimmetriche e possono essere azionate manuale o elettricamente mediante un motore.

Contattare comunque per la fattibilità sempre l'ufficio tecnico.

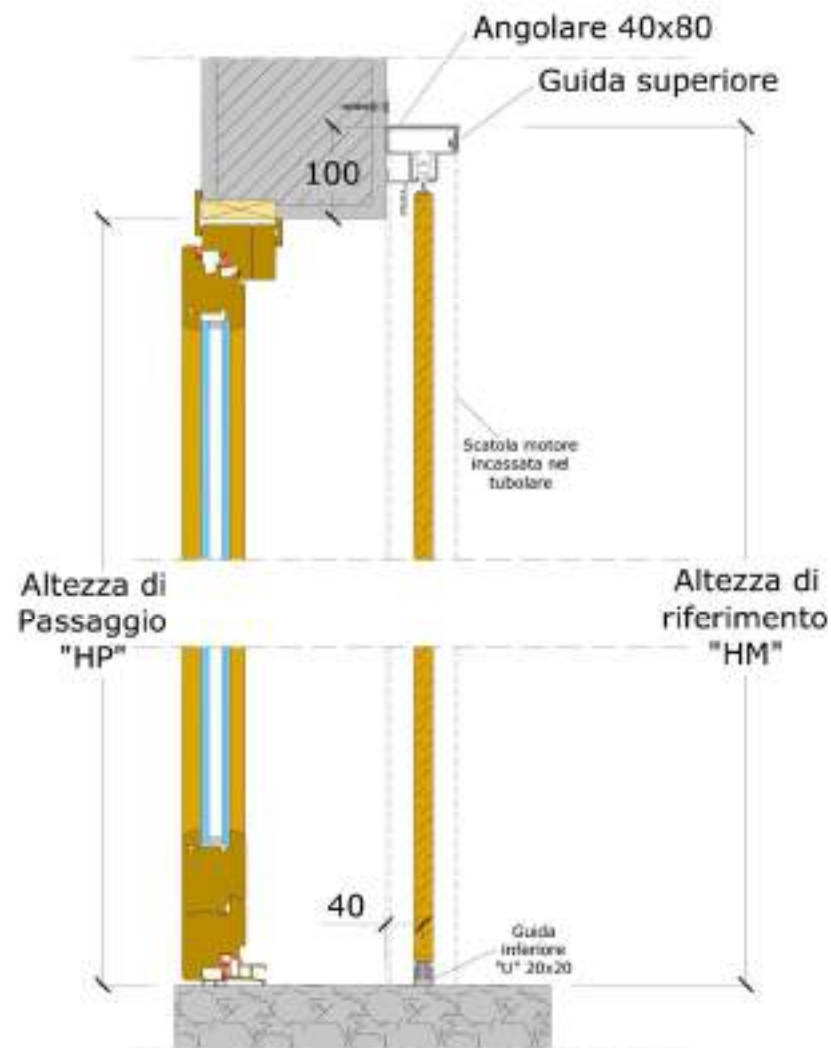



DISPOSIZIONI
SPECIALI

| | |
|--|----------|
| Ripiegabili in disposizione 2 | pag. 125 |
| Ripiegabili in disposizione 3 | pag. 127 |
| Ripiegabili in disposizione 5 | pag. 131 |
| Ripiegabili in disposizione 6 | pag. 133 |
| Ripiegabili con zanzariera | pag. 136 |
| Ripiegabili con inferriata | pag. 138 |
| Ripiegabili con telaio parzialmente incassato | pag. 140 |
| Sostituzione persiane esistenti | pag. 142 |
| Fissaggio ripiegabili in presenza di cappotto | pag. 144 |
| Ripiegabili accoppiate con serramenti accoppiati | pag. 146 |
| Ripiegabili con taglio superiore inclinato o ad arco | pag. 148 |
| Scorrevoli a ripiegamento inverso | pag. 149 |
| Ripiegabile con chiusura decentrata su serramento scorrevole | pag. 150 |

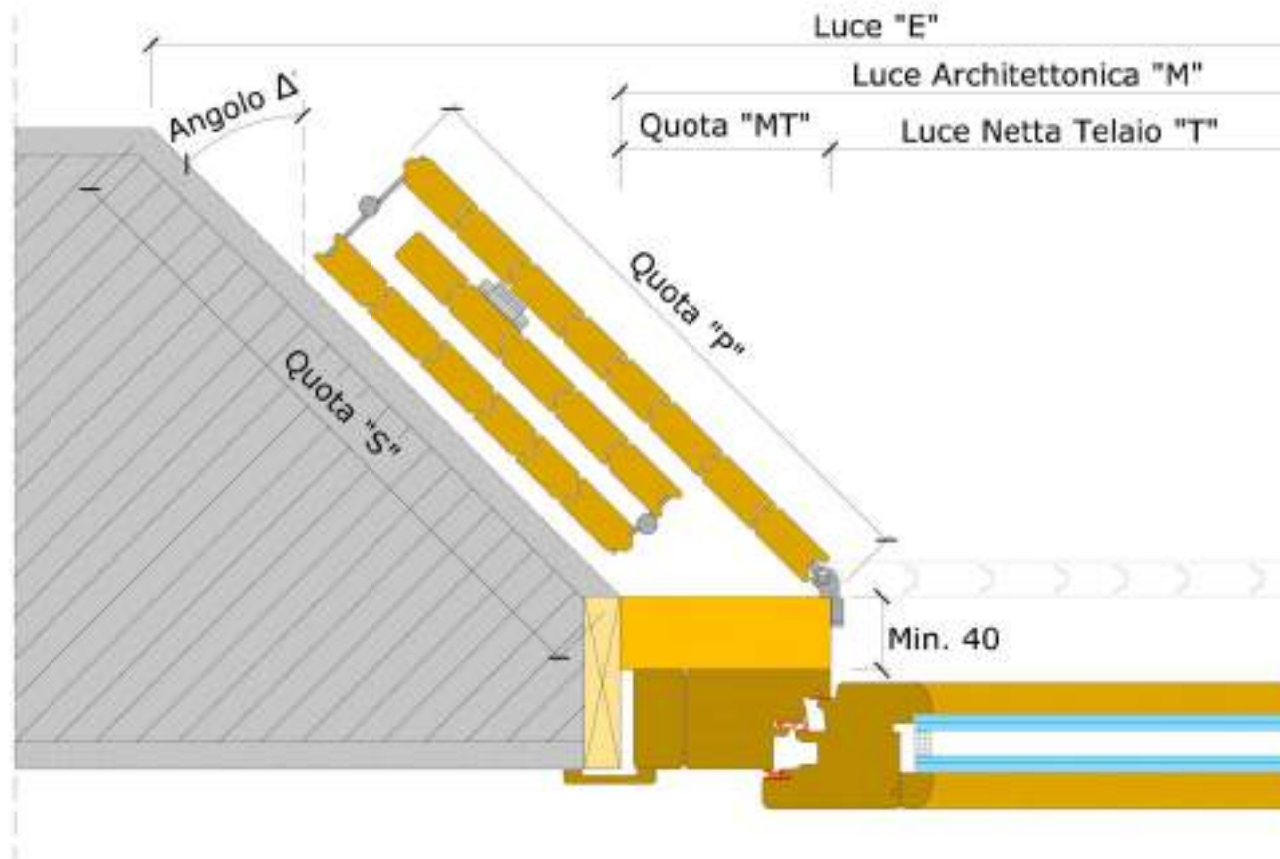

| N° Pannelli | Quota "MT" | |
|----------------|------------|------|
| | 14mm | 19mm |
| 1+1 | 40 | 40 |
| 2+2 | 60 | 80 |
| 3+3 | 80 | 100 |
| 4+4 | 110 | 130 |

Per la produzione delle persiane, è indispensabile conoscere l'angolo Δ .

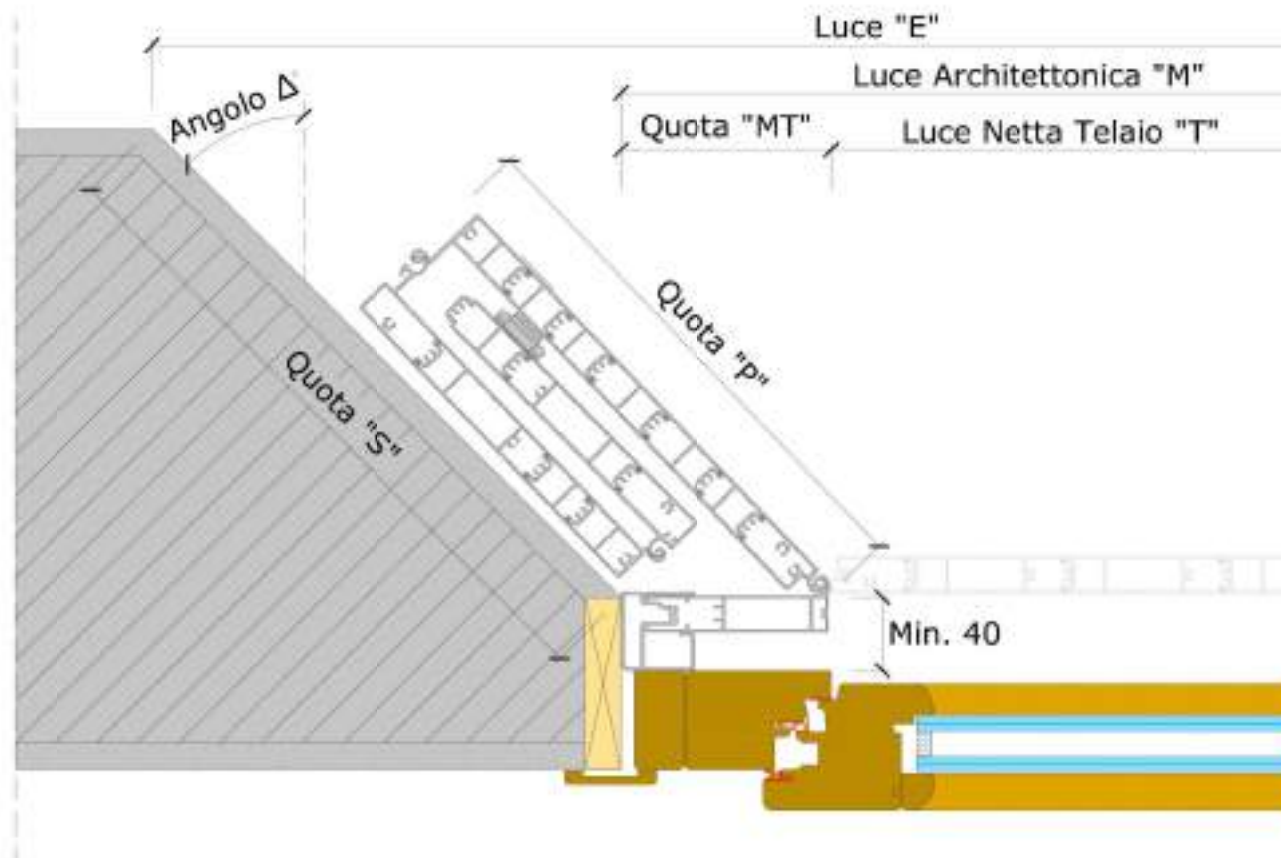

| N° Pannelli | Quota "MT" |
|-------------|------------|
| 1+1 | 60 |
| 2+2 | 90 |
| 3+3 | 112 |
| 4+4 | * |

*Per la 4+4 contattare
prima l'Ufficio Tecnico

Per la produzione delle
persiane, è indispensabile
conoscere l'angolo Δ.

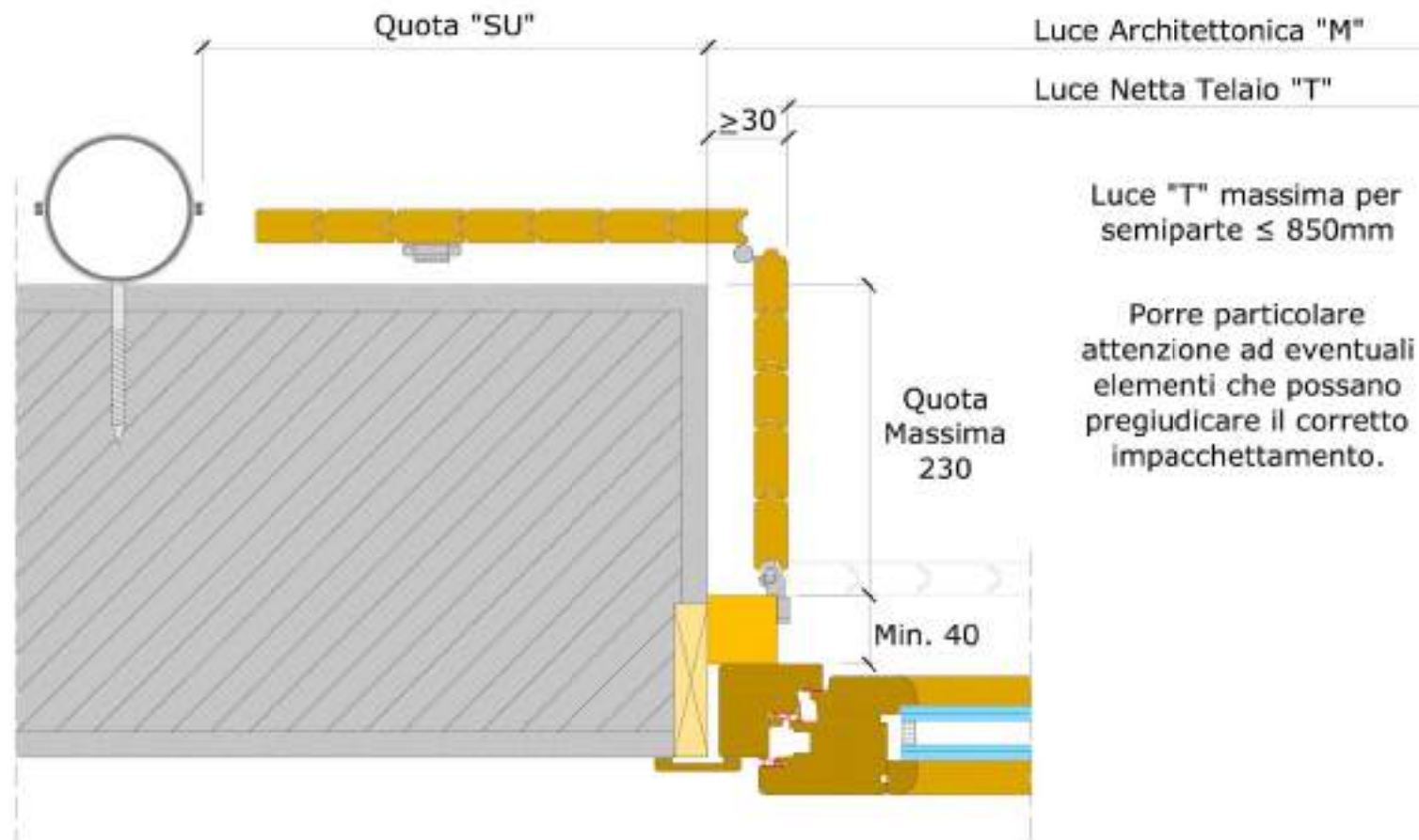

Per dimensionare un'eventuale quota "SU", contattare prima l'Ufficio Tecnico

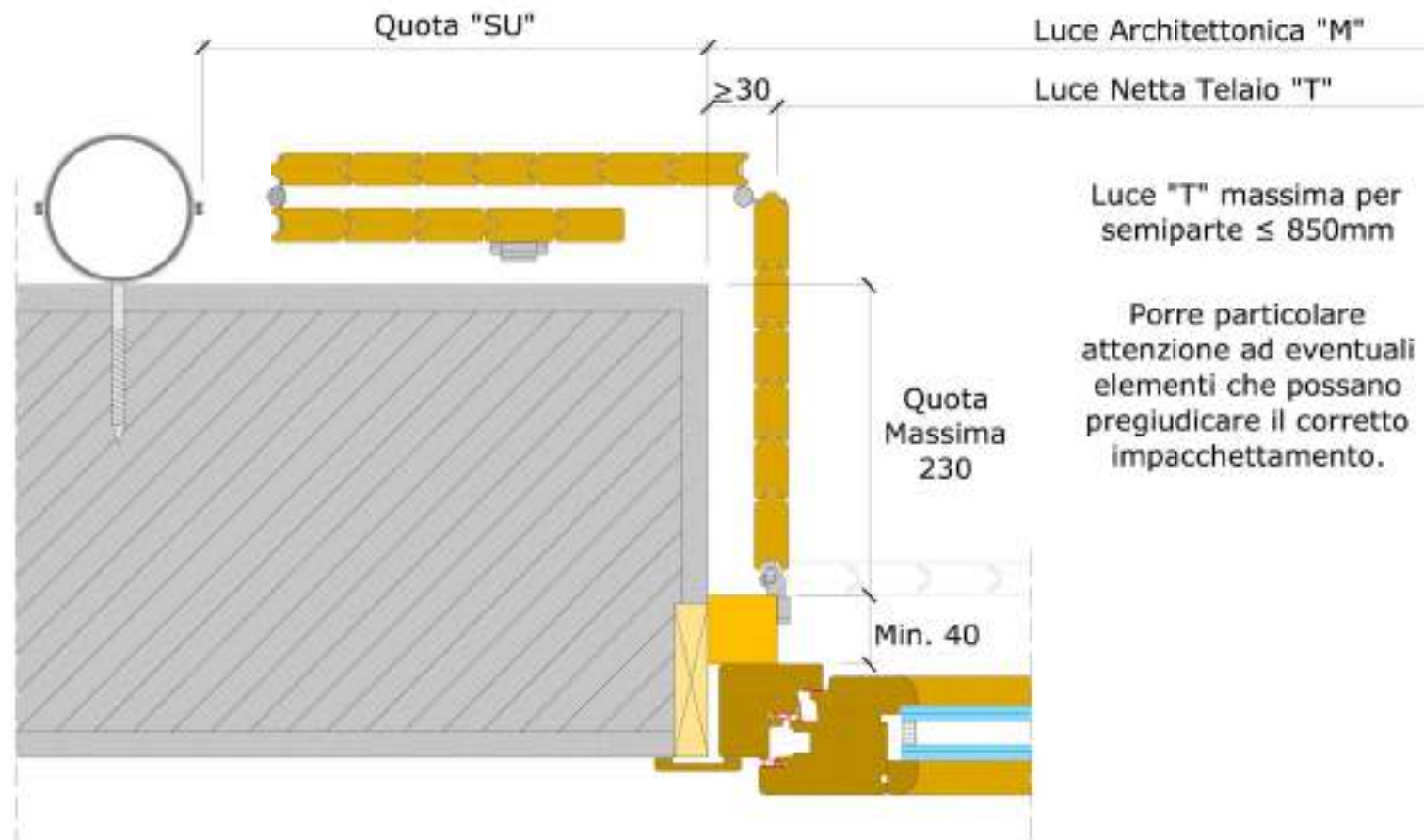

Per dimensionare un'eventuale quota "SU", contattare prima l'Ufficio Tecnico

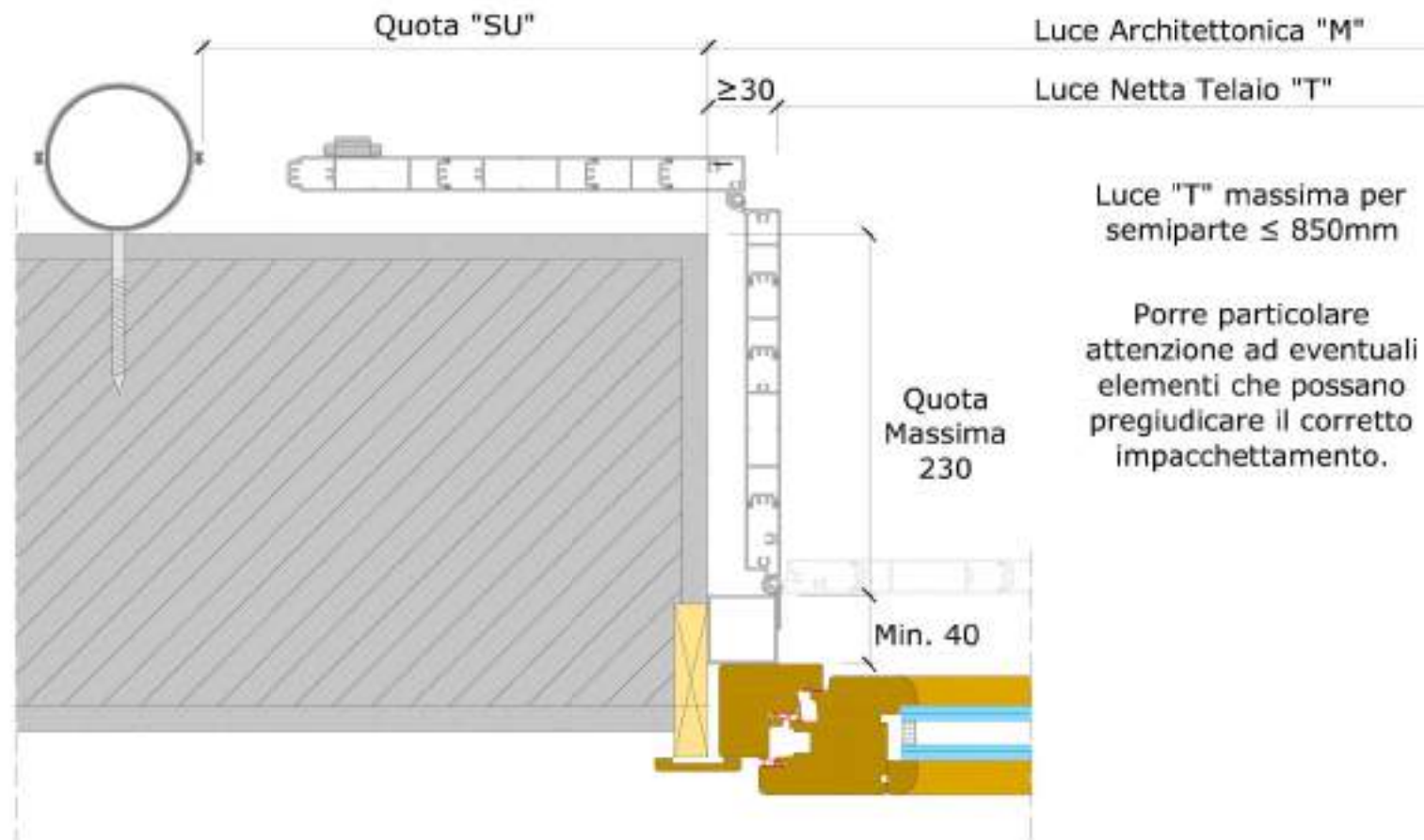
DISPOSIZIONE 3 CON 2 PANNELLI
ALLUMINIO 20mm

Per dimensionare un'eventuale quota "SU", contattare prima l'Ufficio Tecnico

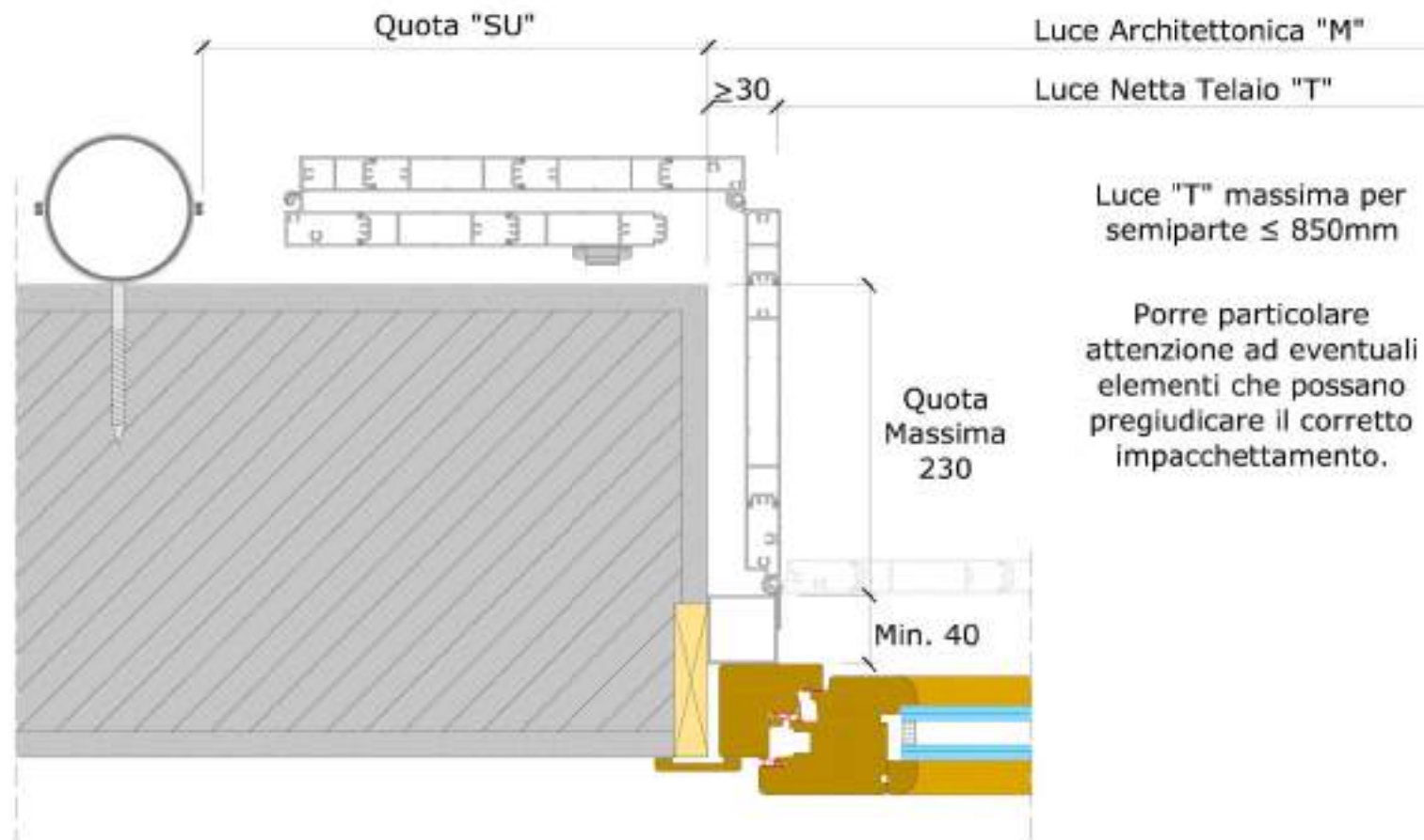

Per dimensionare un'eventuale quota "SU", contattare prima l'Ufficio Tecnico

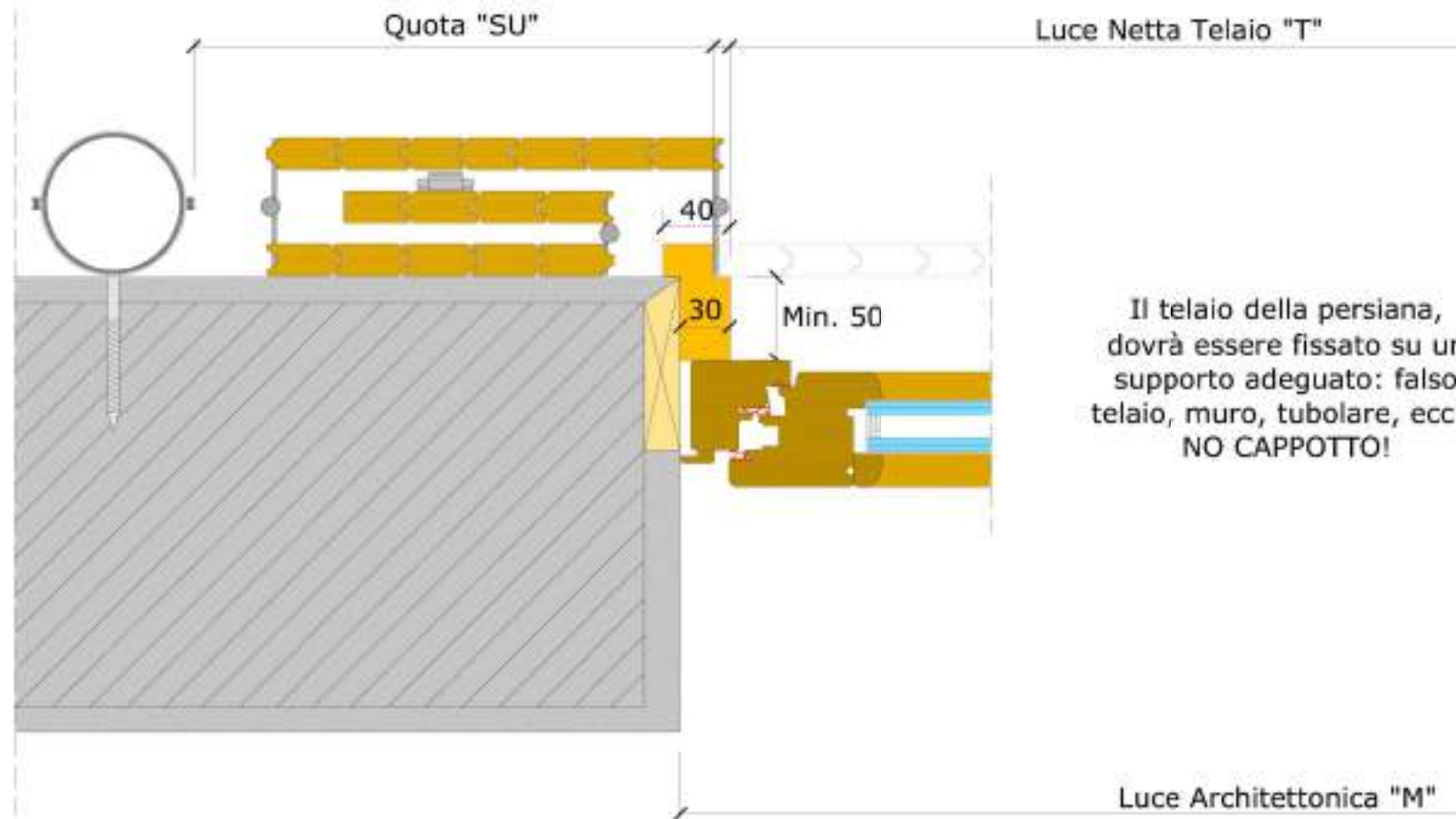

Per dimensionare un'eventuale quota "SU", contattare prima l'Ufficio Tecnico

DISPOSIZIONE 5
ALLUMINIO STECCA APERTA 20mm

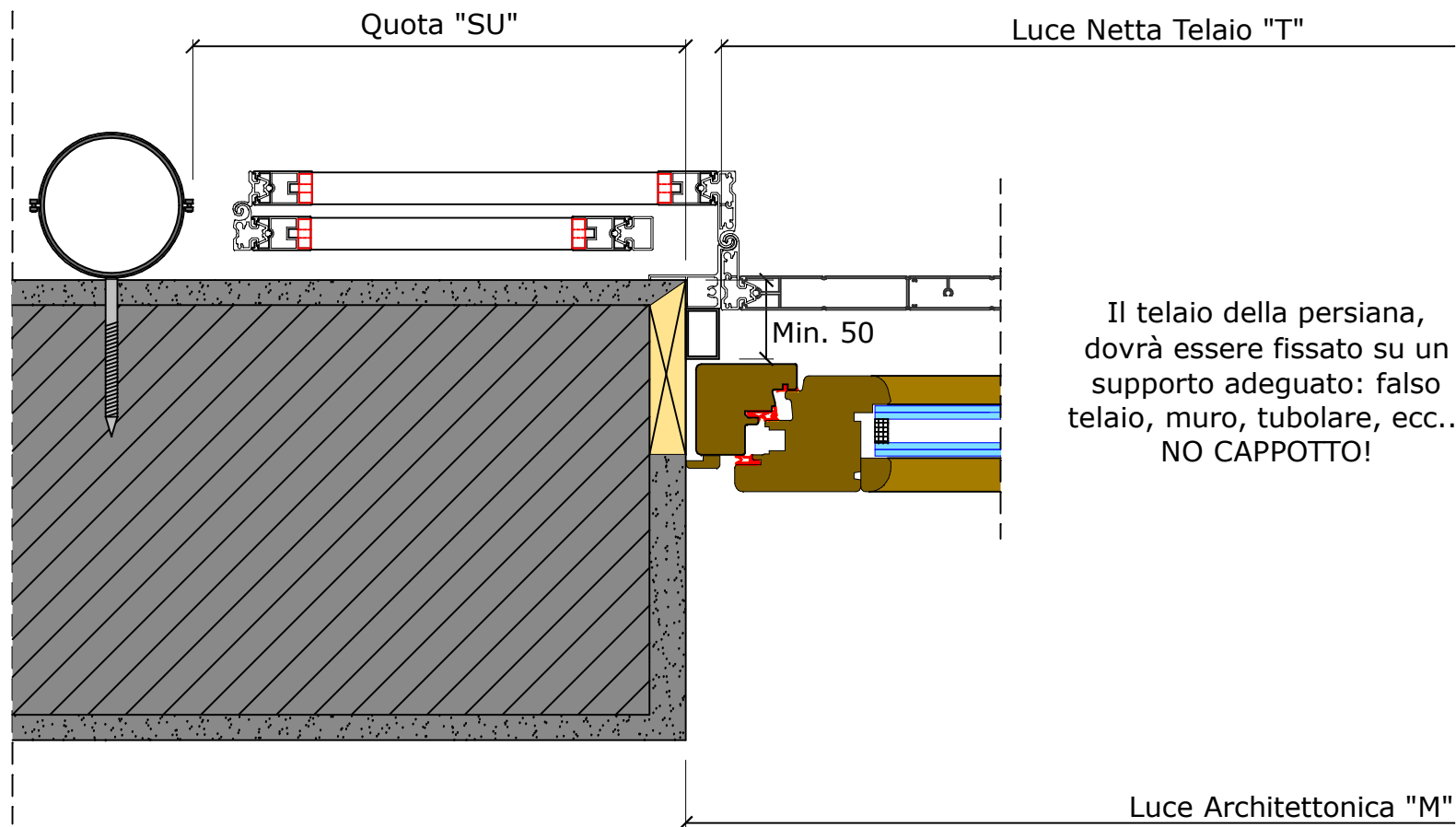

Per dimensionare un'eventuale quota "SU", contattare prima l'Ufficio Tecnico



SEZIONE VERTICALE FINESTRA

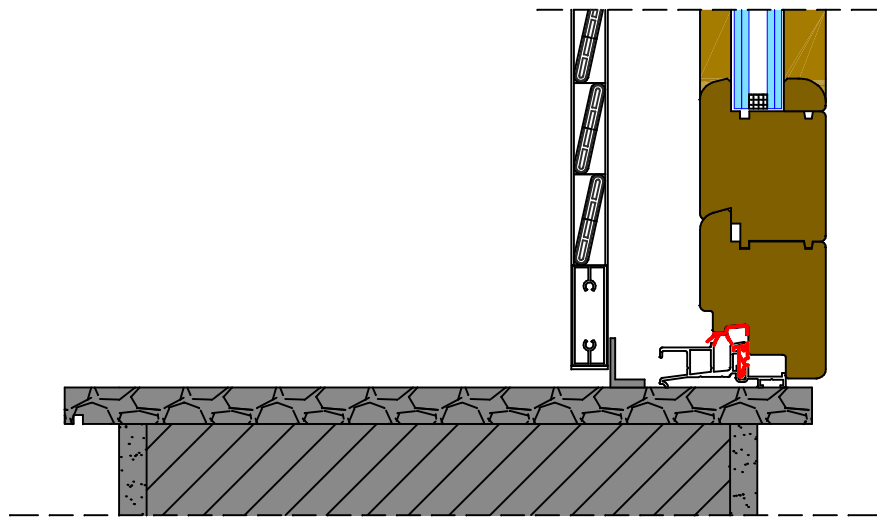

SEZIONE VERTICALE PORTA

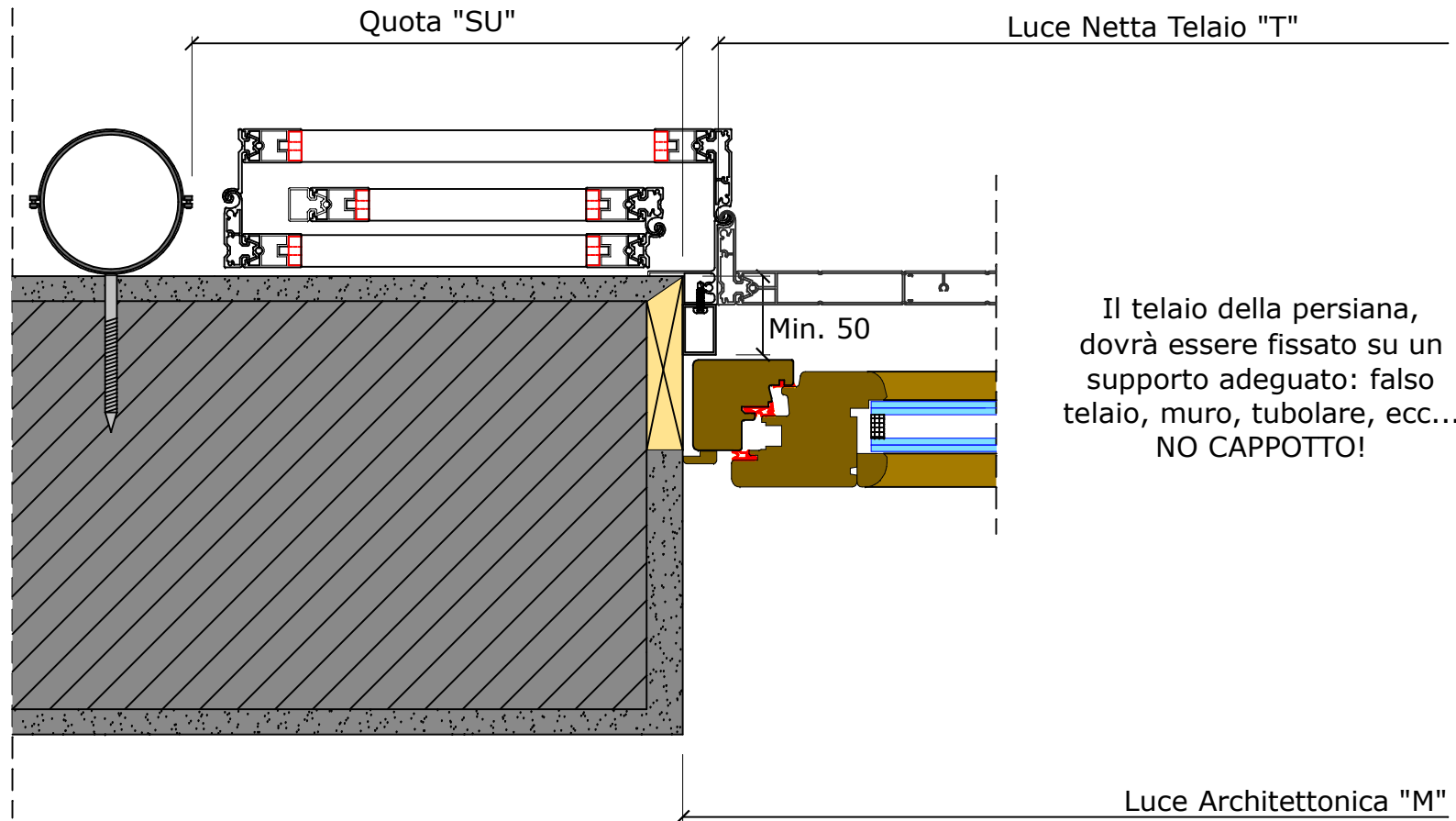
DISPOSIZIONE 5
 ALLUMINIO STECCA APERTA 20mm

Per dimensionare un'eventuale quota "SU", contattare prima l'Ufficio Tecnico

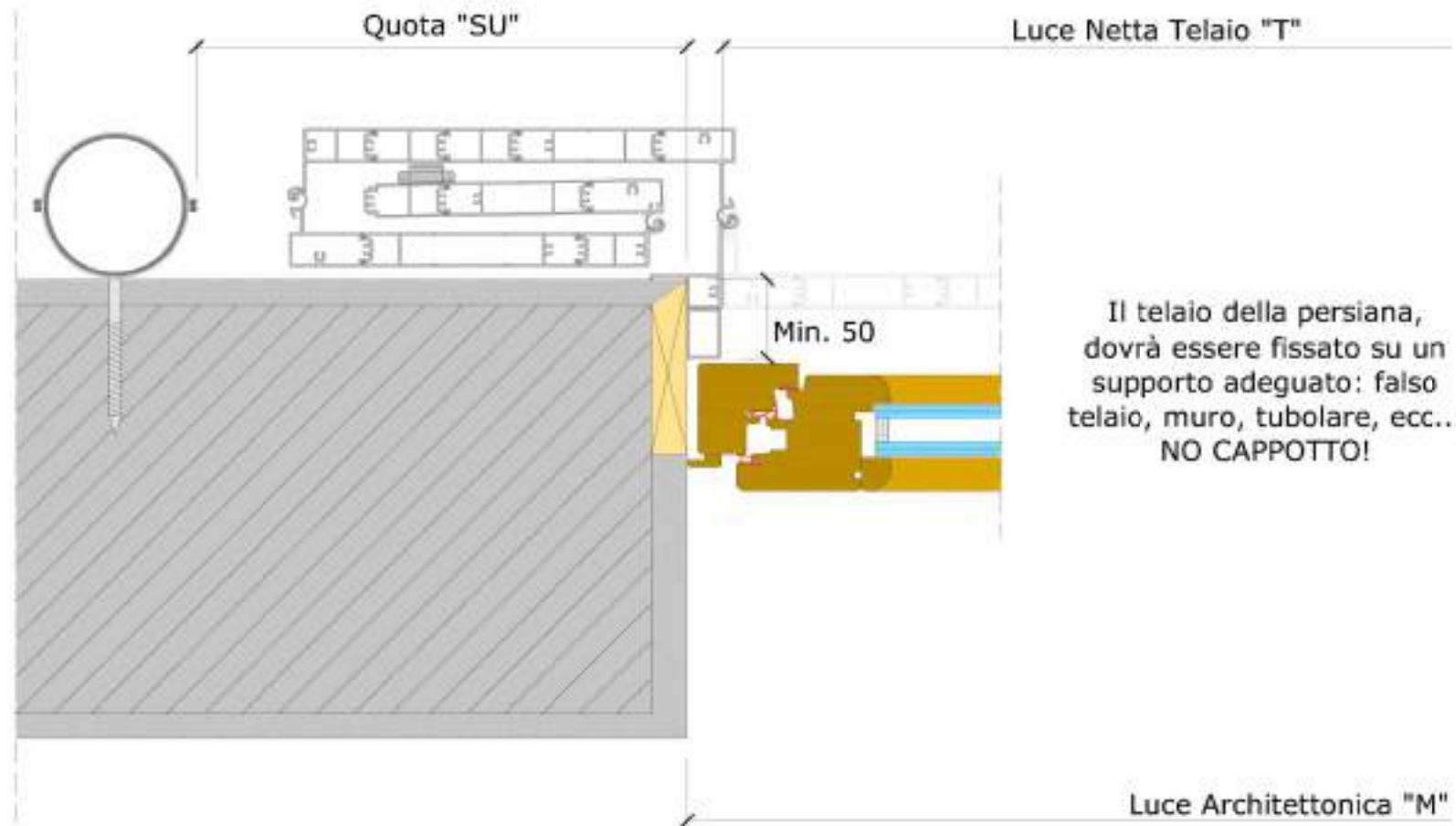

Per dimensionare un'eventuale quota "SU", contattare prima l'Ufficio Tecnico

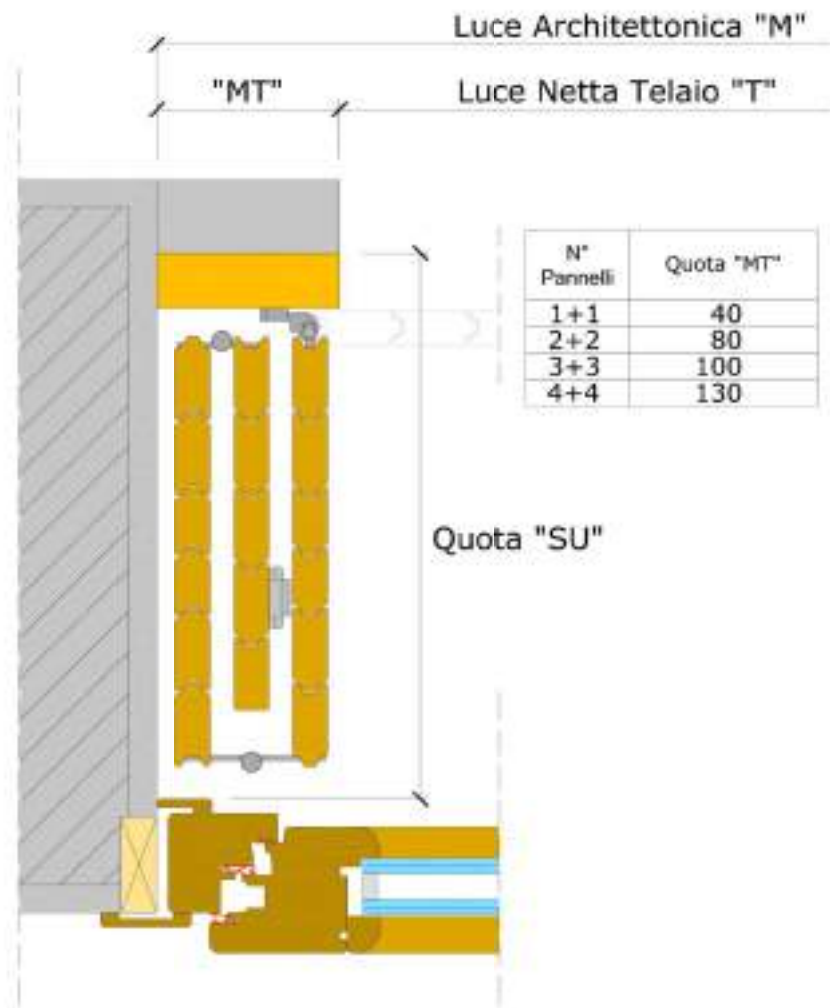

DISPOSIZIONE 6 CON BATTUTA ALTA SU TELAIO ITAL JOLLY
ALLUMINIO 20mm

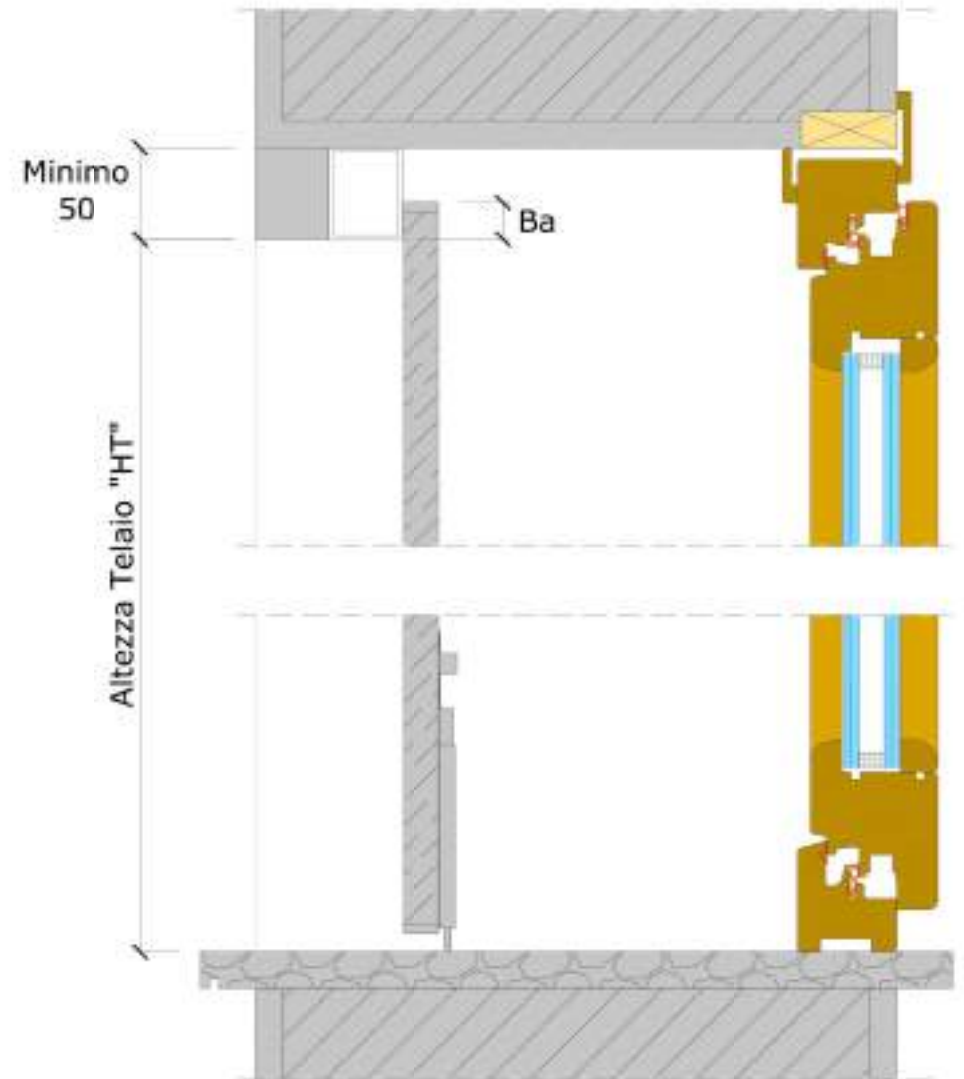
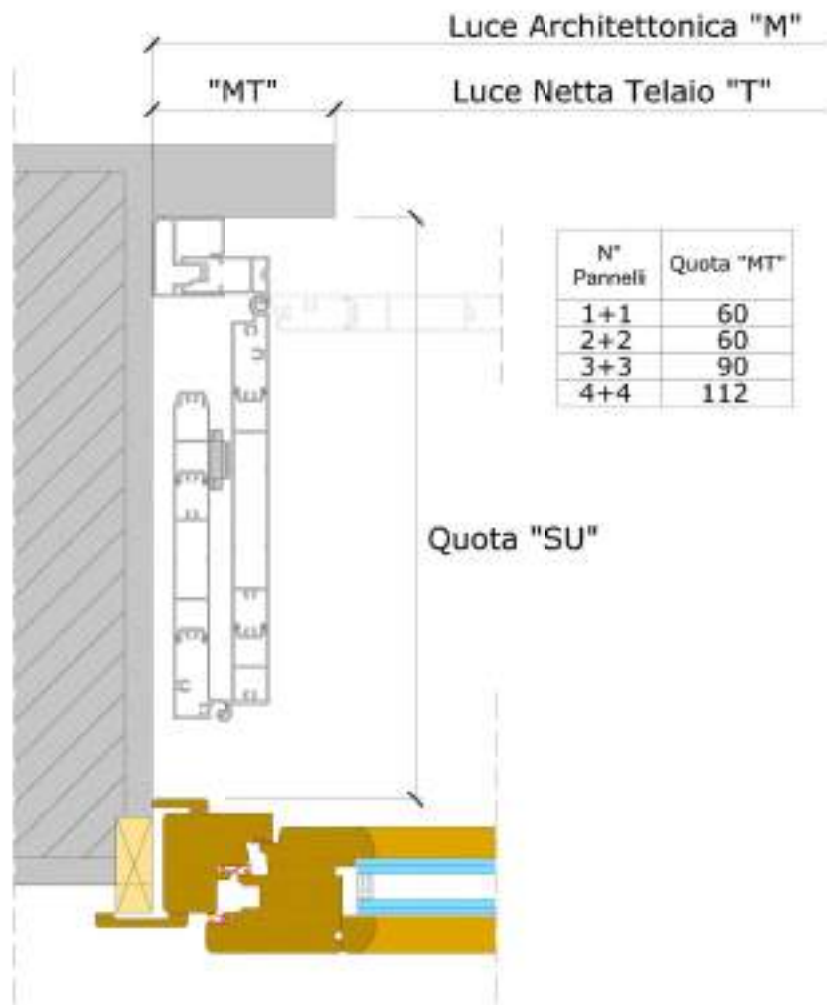

DISPOSIZIONE 6 CON BATTUTA ALTA SU VELETTA ALLUMINIO 20mm

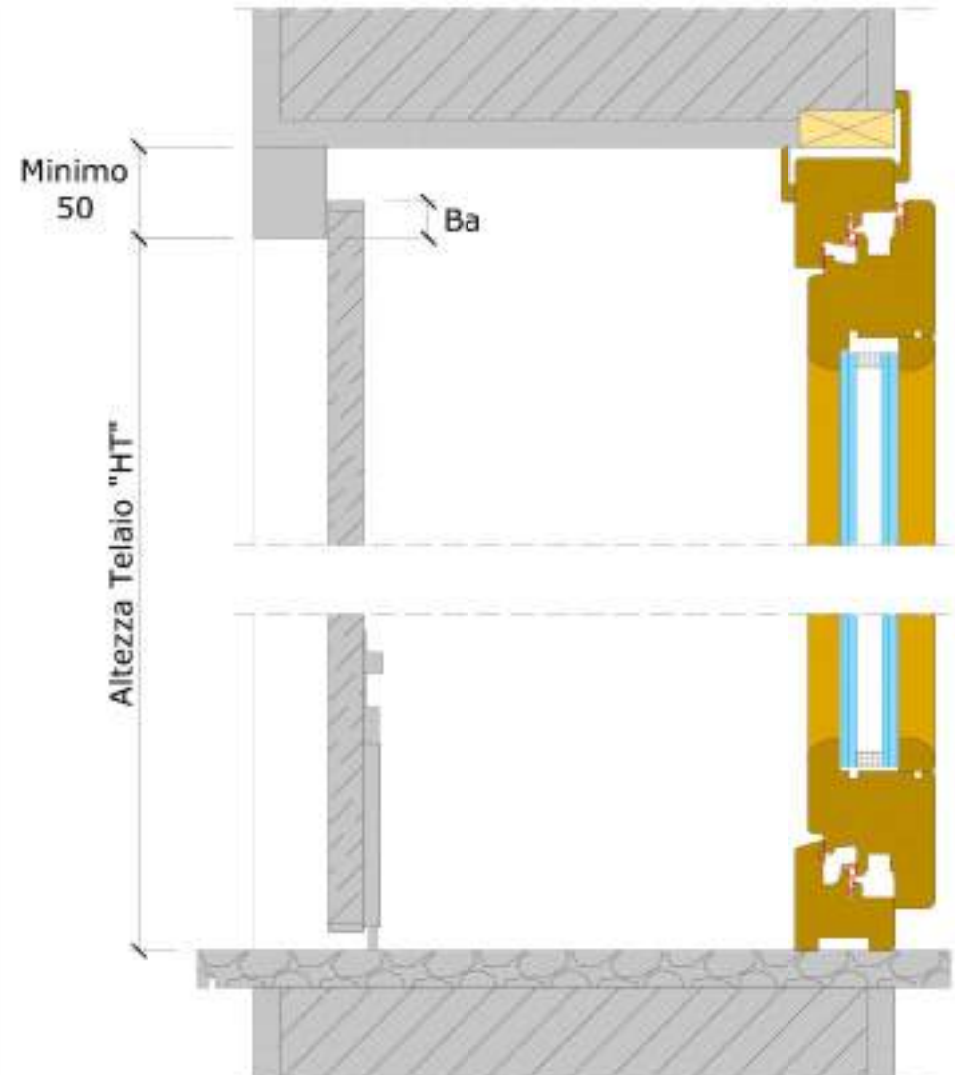
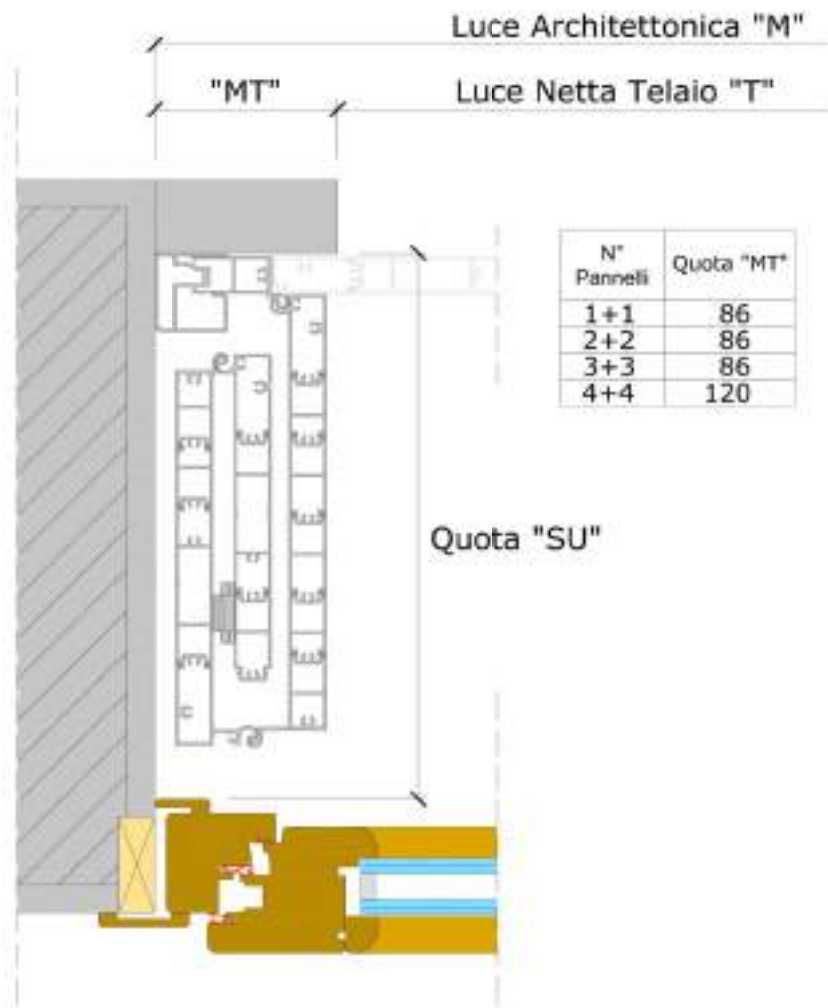

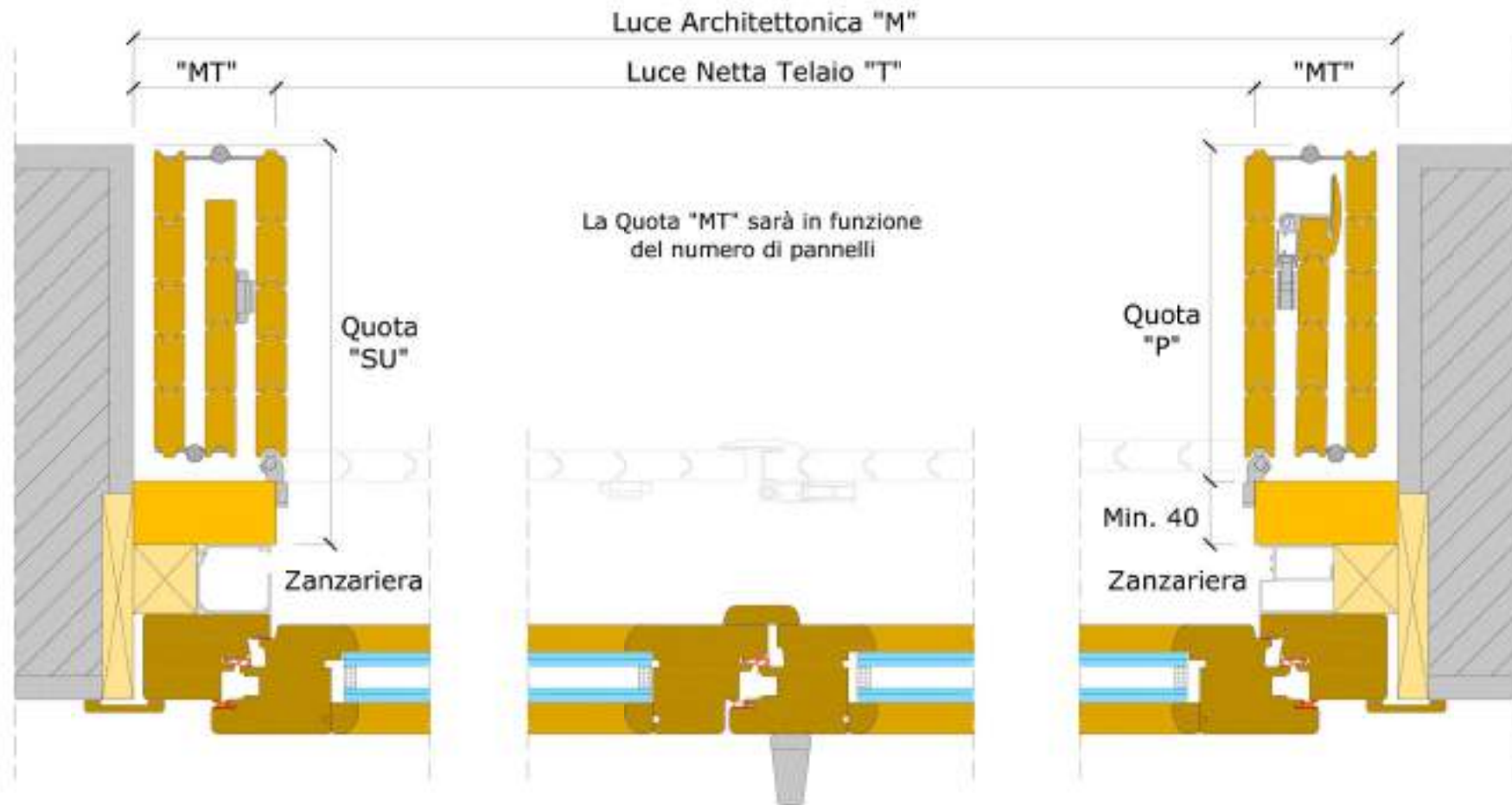

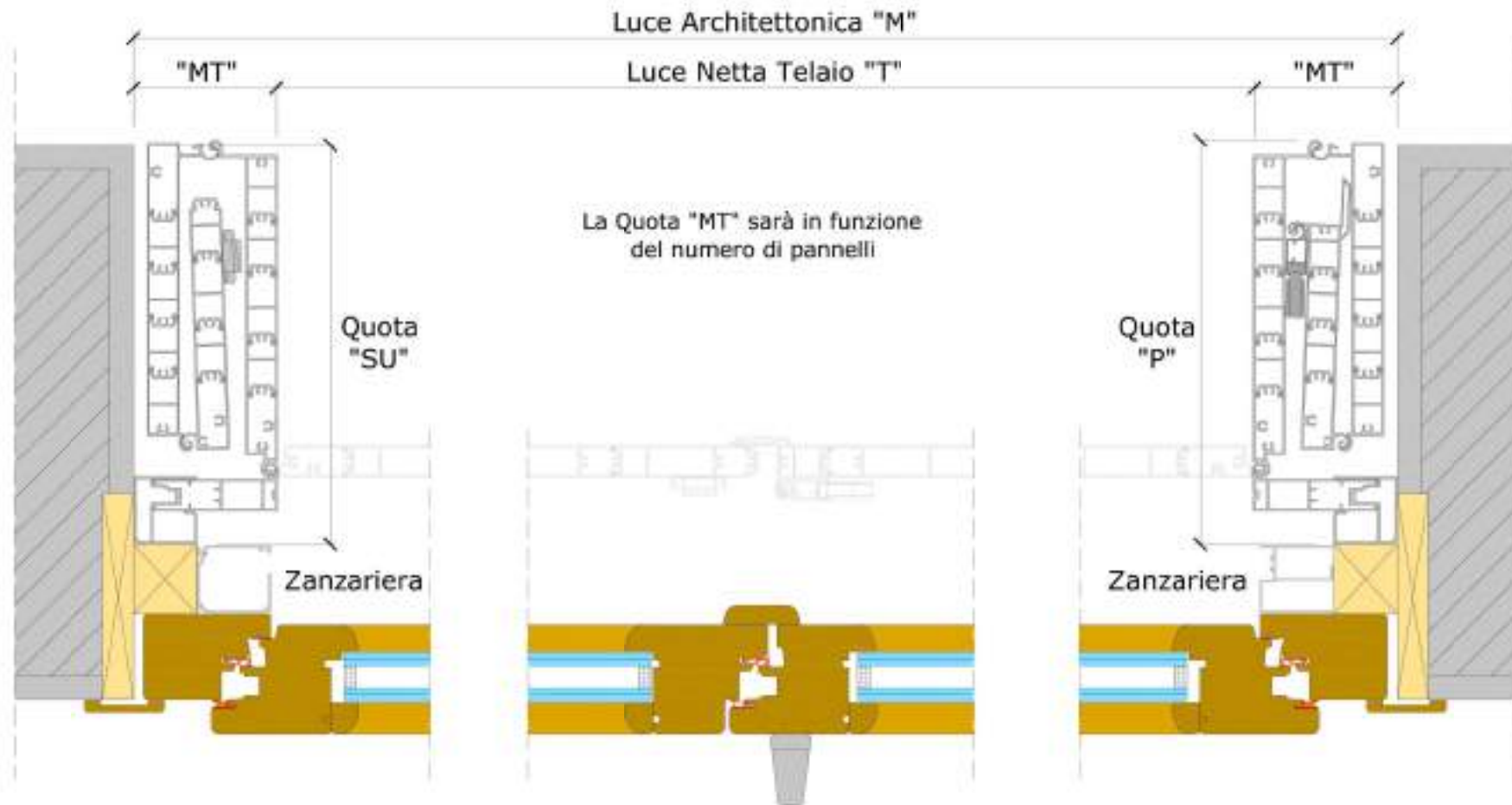

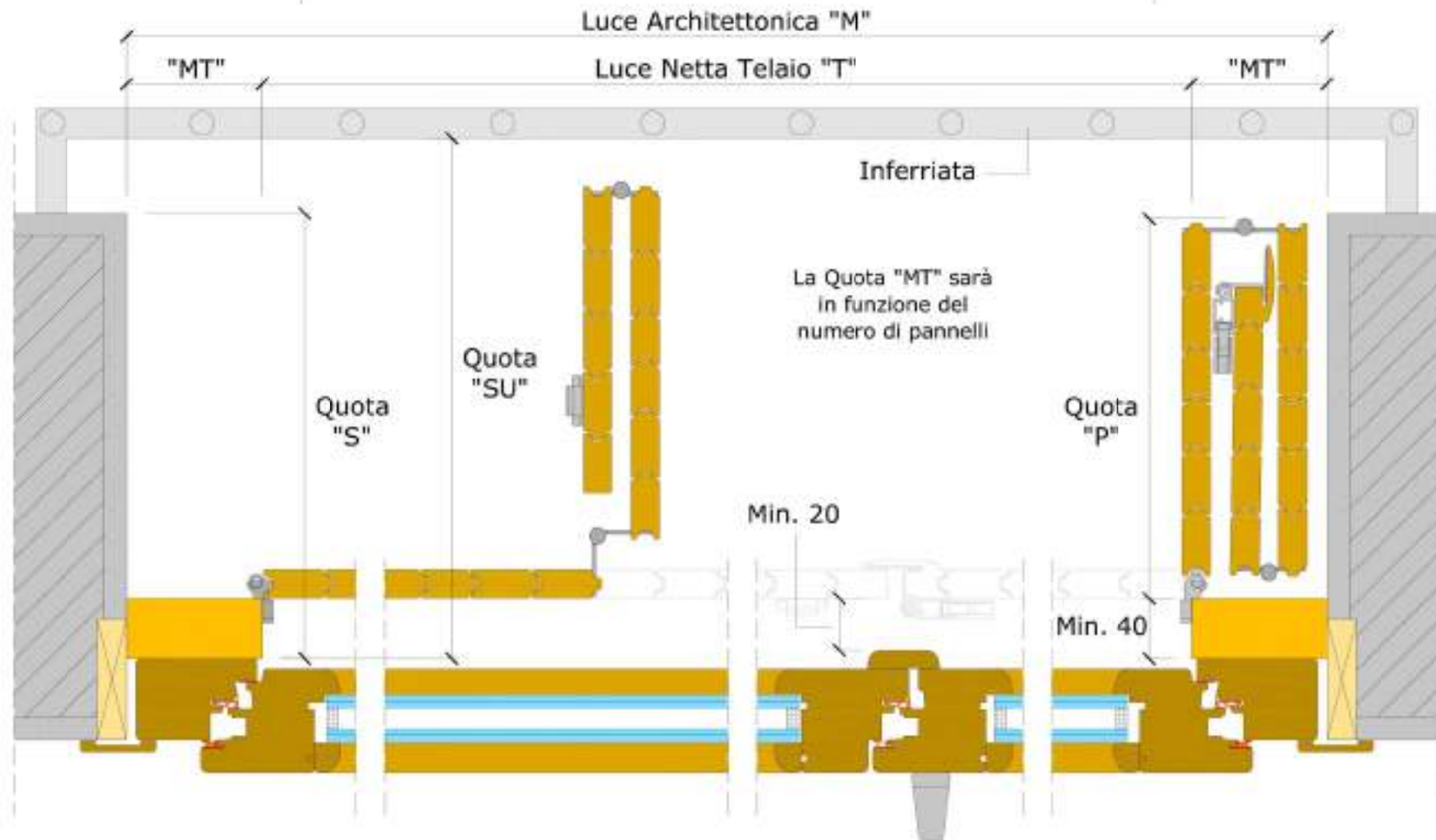

N.B.: In caso di inferrata o altri impedimenti, comunicare all'Ufficio Tecnico la Quota "SU"

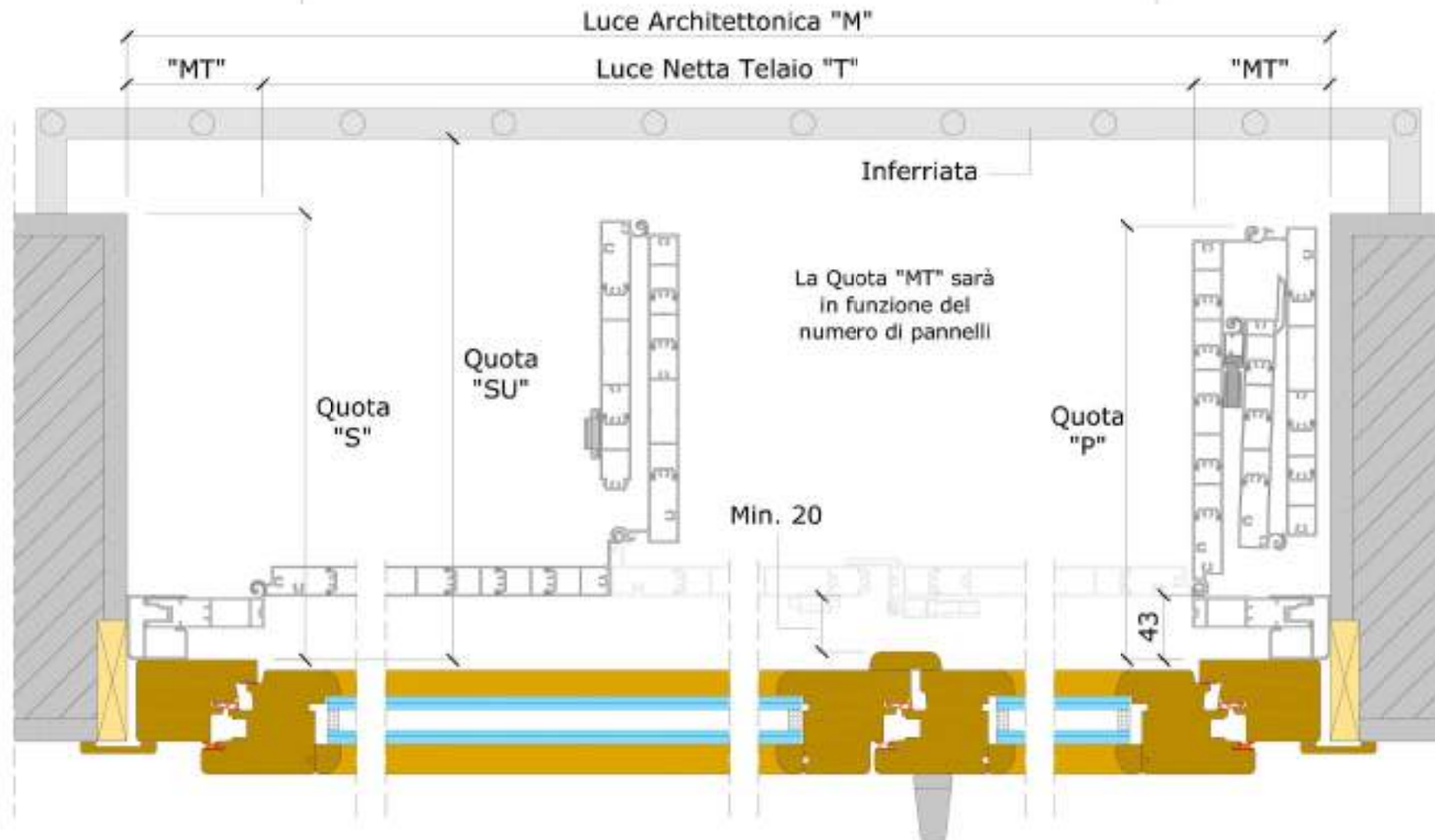

N.B.: In caso di inferrata o altri impedimenti, comunicare all'Ufficio Tecnico la Quota "SU"

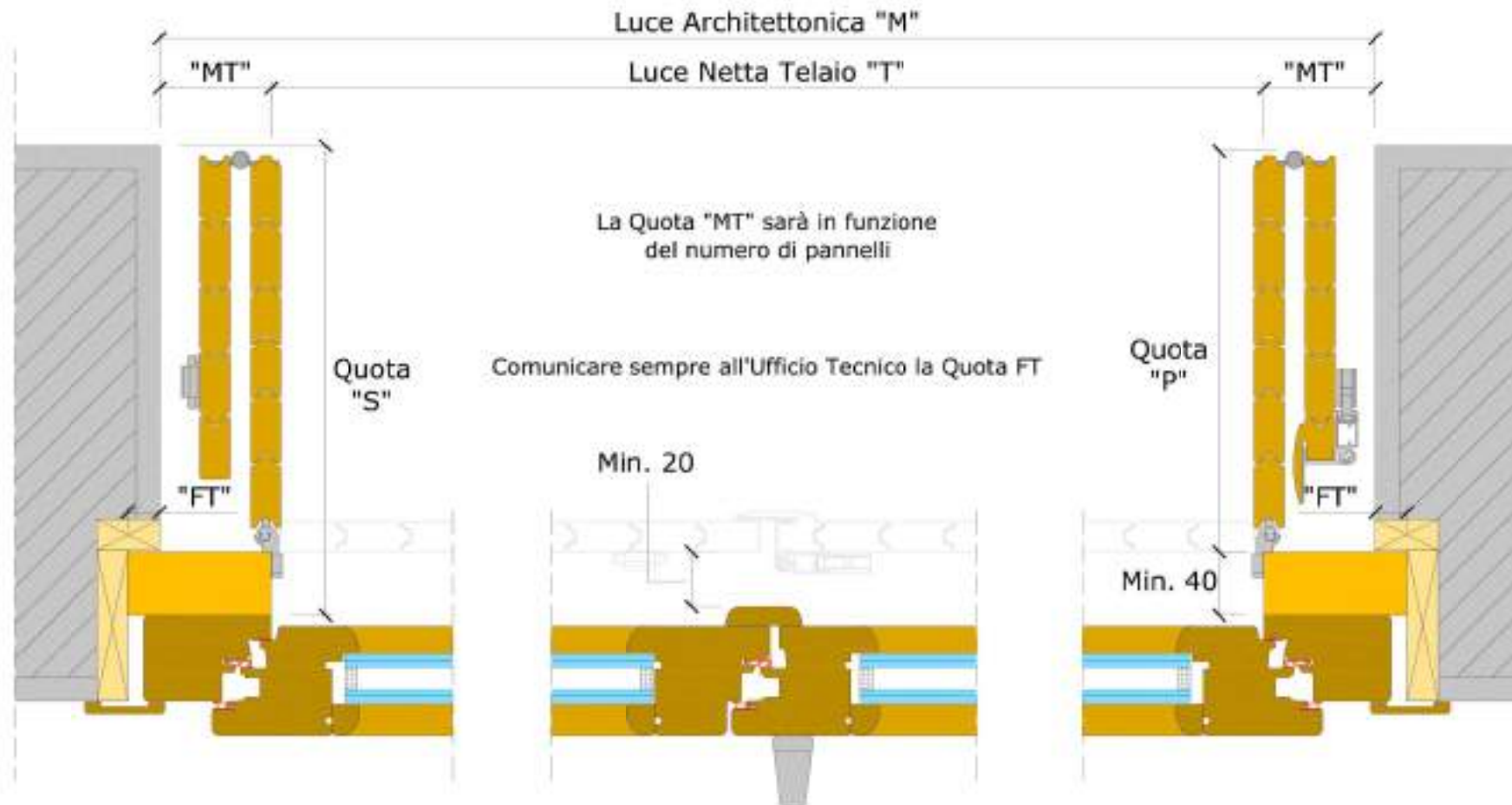

RIPIEGABILE CON TELAIO PARZIALMENTE INCASSATO
ALLUMINIO 20mm

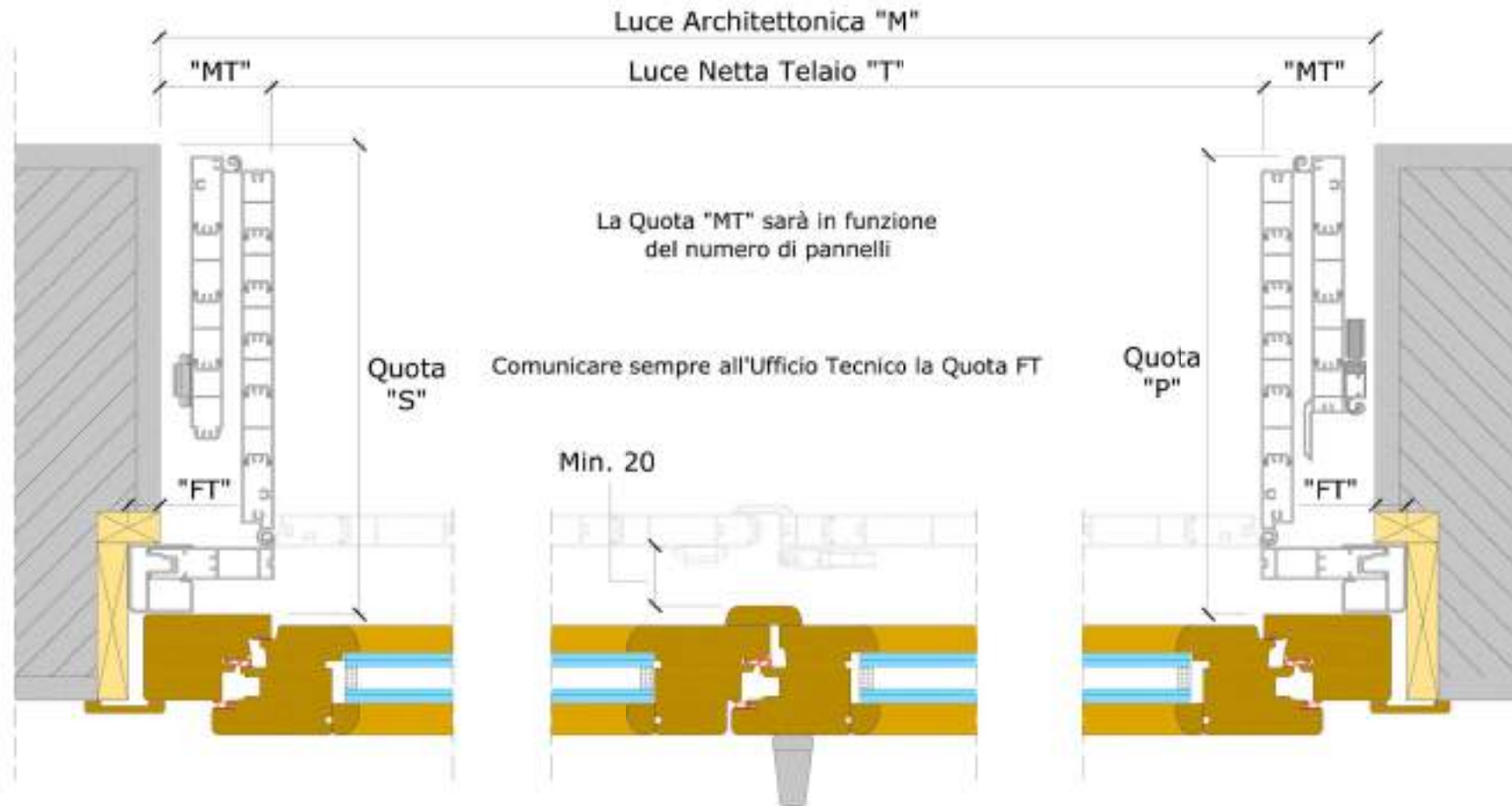

SOSTITUZIONE DI PERSIANE ESISTENTI DA 14 mm CON
PERSIANE IN LEGNO 19 mm
CON LISTONCINO DI COMPENSAZIONE

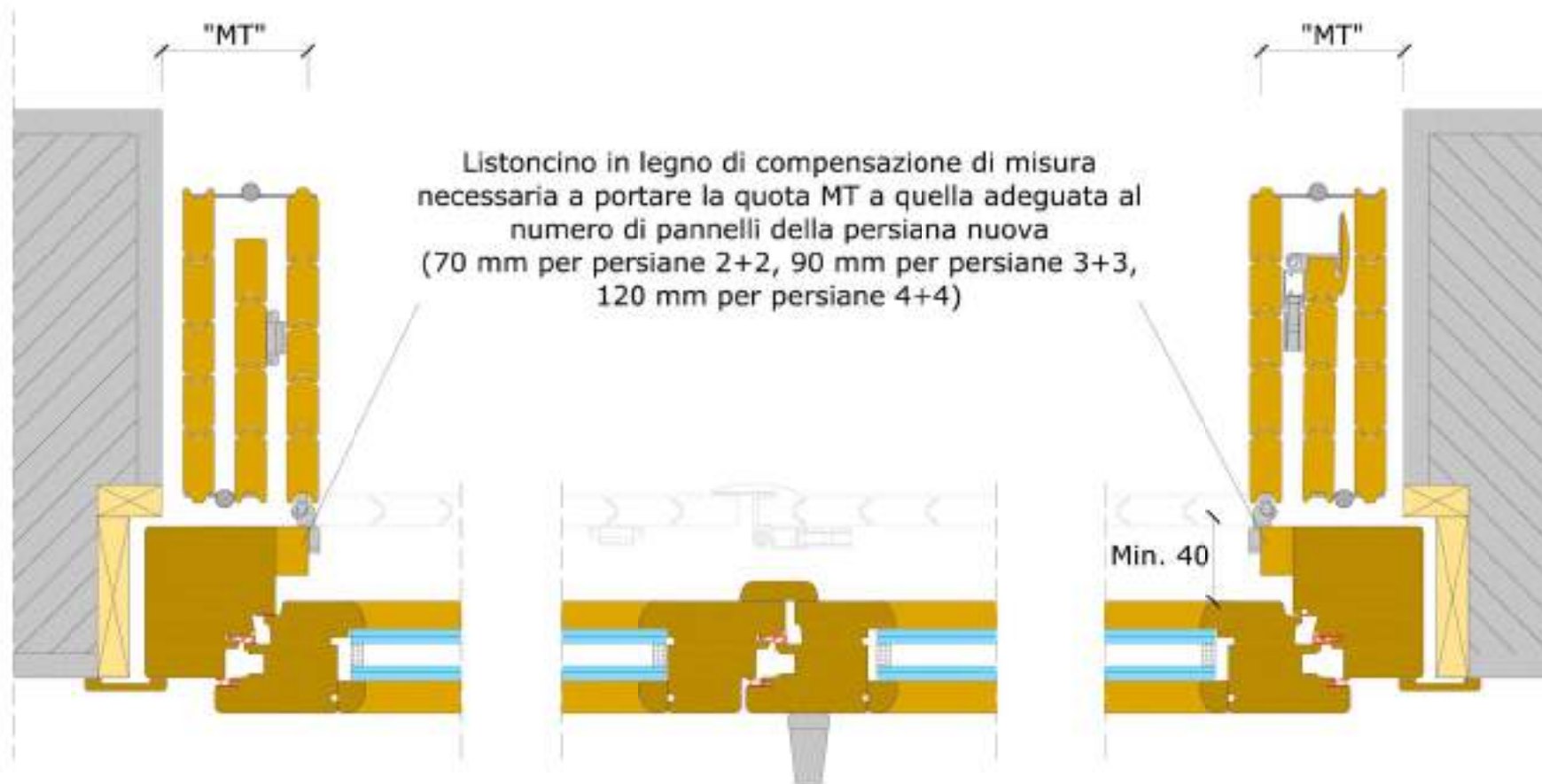

SOSTITUZIONE DI PERSIANE IN LEGNO ESISTENTI DA 14 mm
CON PERSIANE IN ALLUMINIO DA 20 mm
CON TUBOLARI DI COMPENSAZIONE

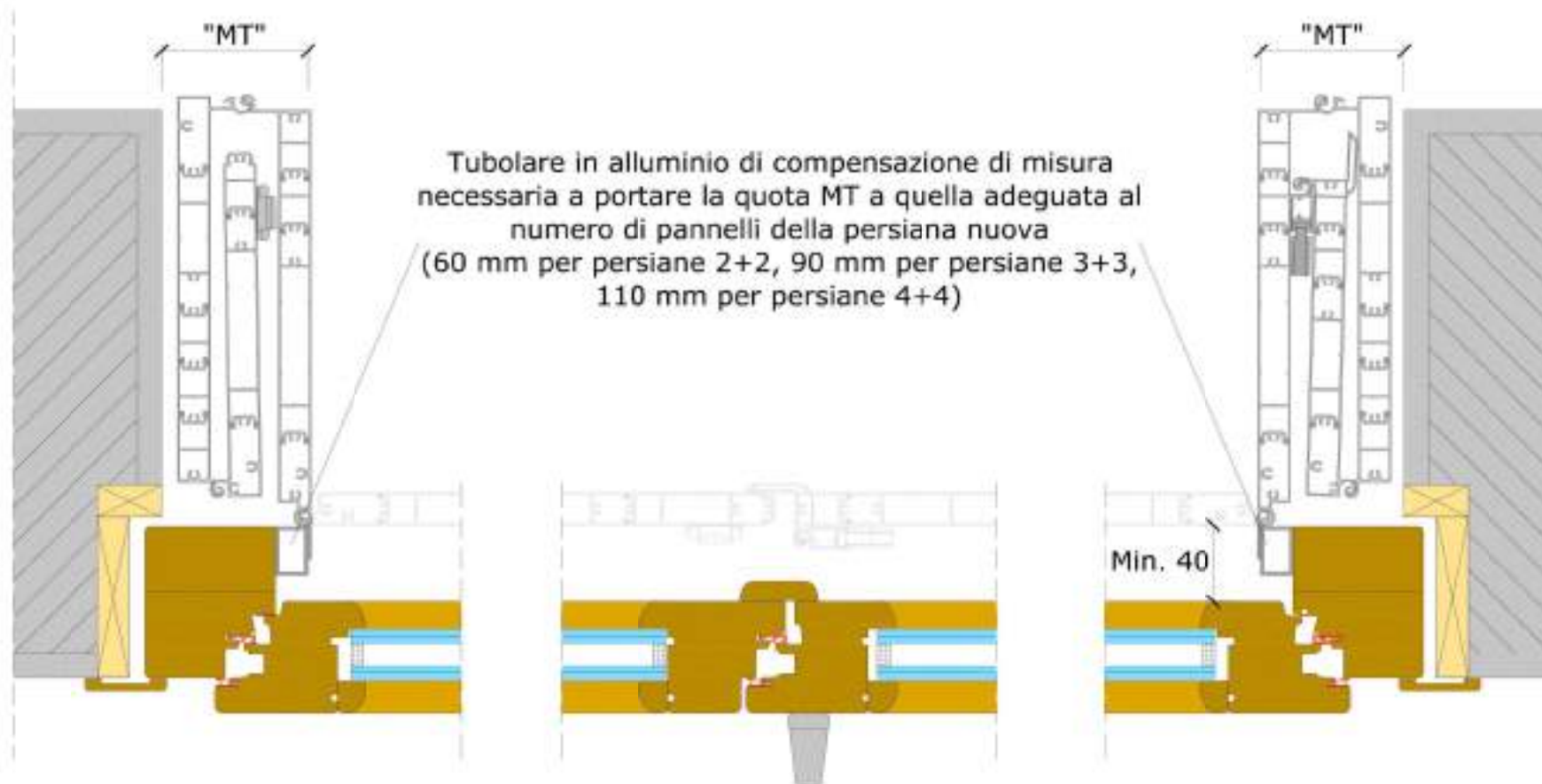

FISSAGGIO PERSIANE RIPIEGABILI IN PRESENZA DI CAPPOTTO LEGNO 19 mm

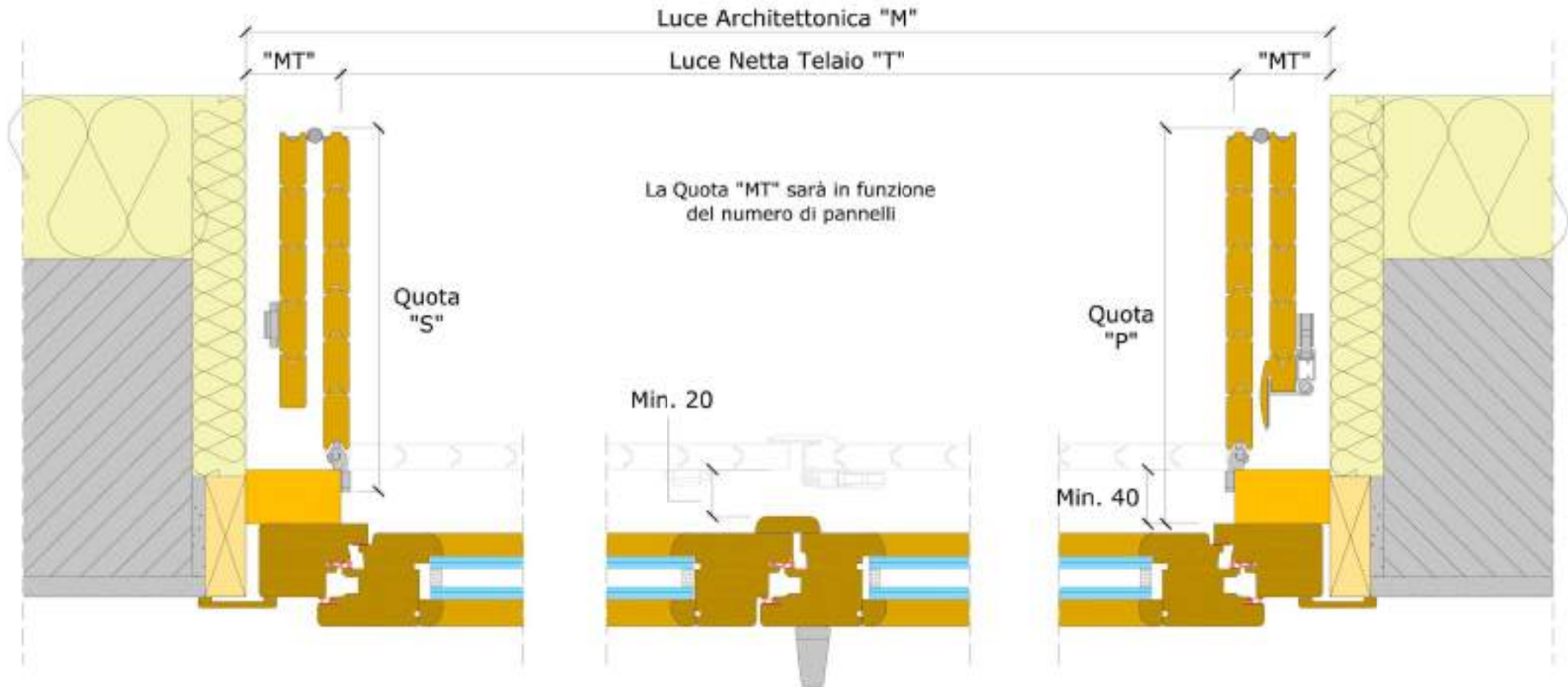

FISSAGGIO PERSIANE RIPIEGABILI IN PRESENZA DI CAPPOTTO ALLUMINIO 20mm

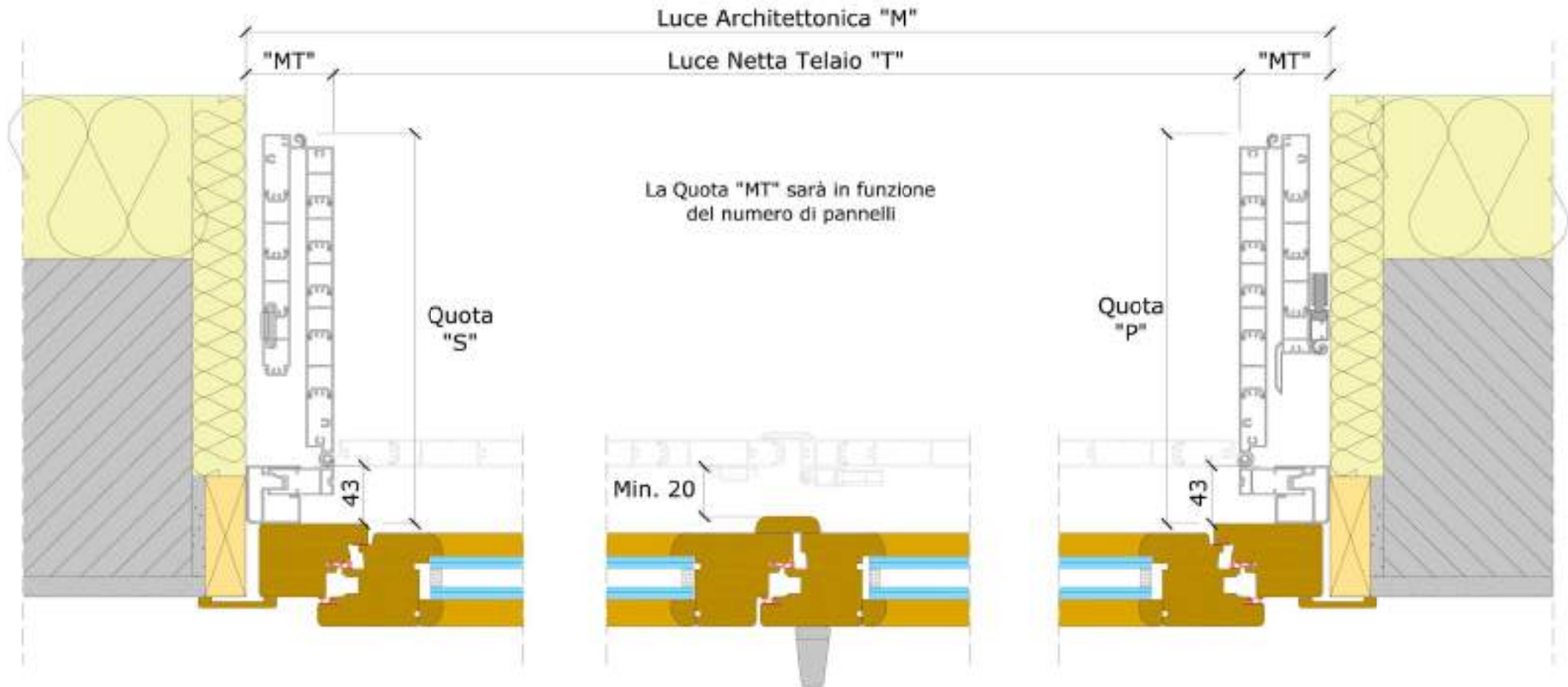

N.B.: Per informazioni più dettagliate per questa tipologia, contattare l'Ufficio Tecnico

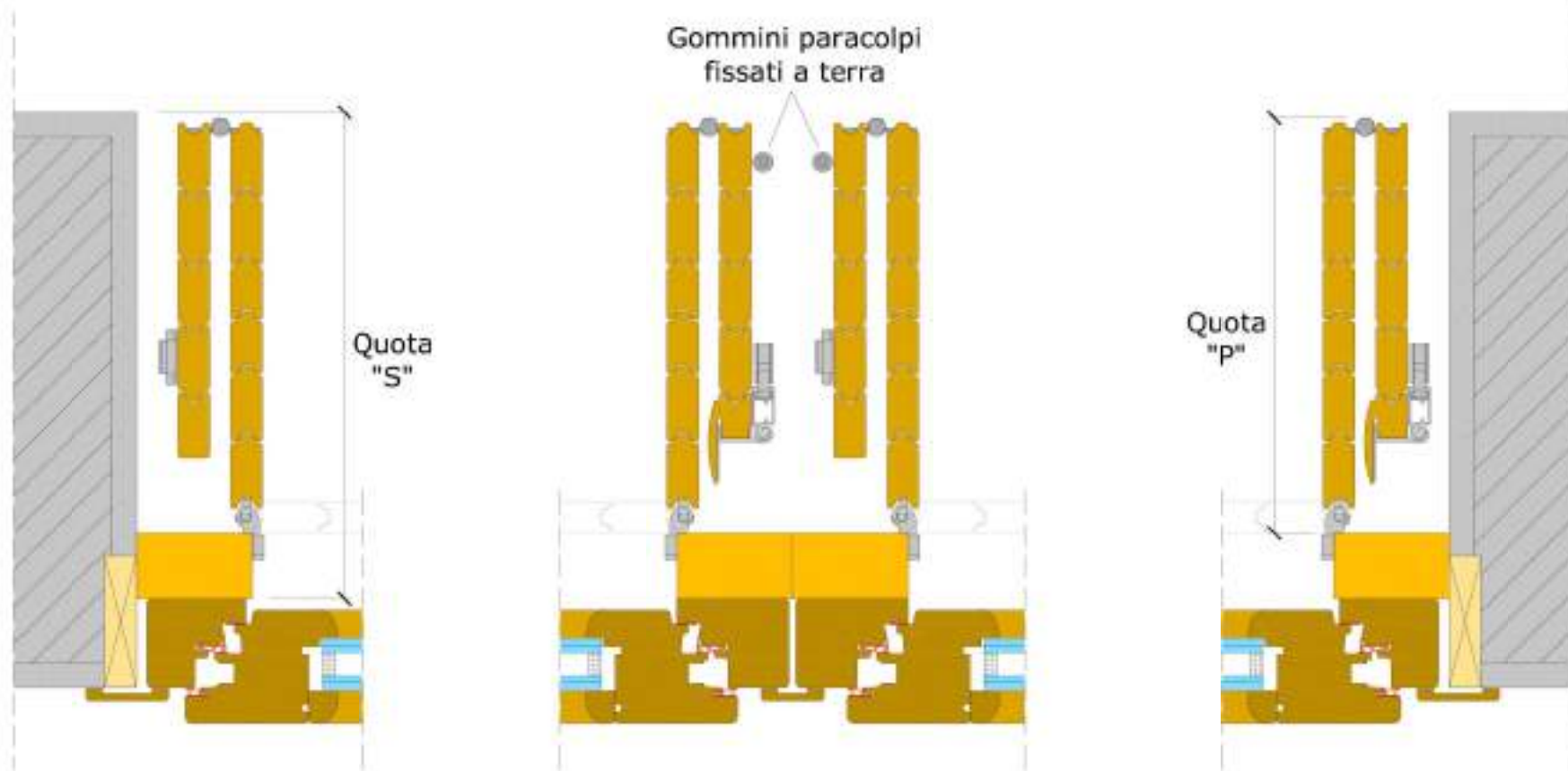

RIPIEGABILI ACCOPPIATE SU SERRAMENTI ACCOPPIATI
ALLUMINIO 20mm



N.B.: Per informazioni più dettagliate per questa tipologia, contattare l'Ufficio Tecnico

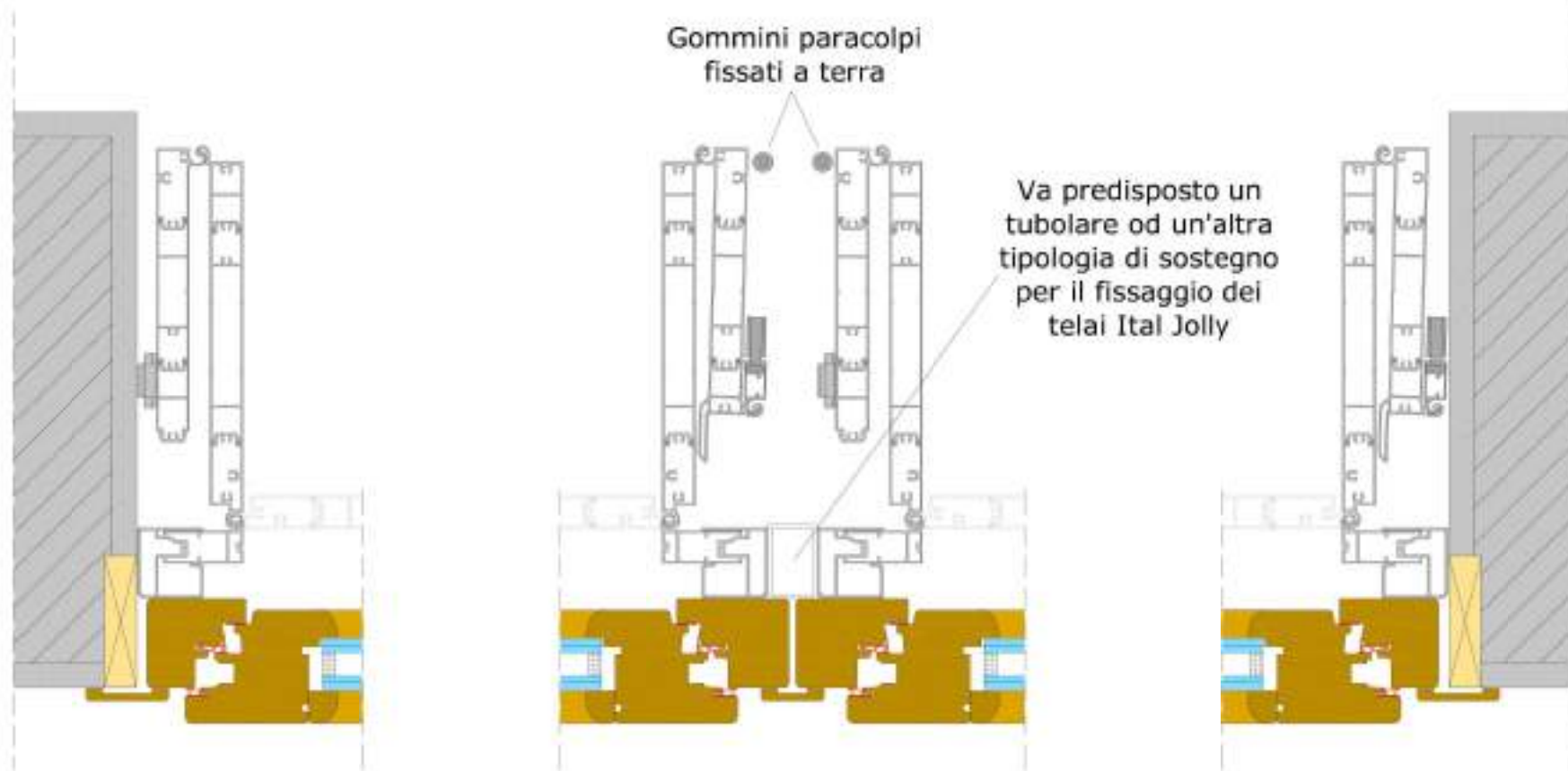

RIPIEGABILE CON TAGLIO SUPERIORE INCLINATO O AD ARCO
 LEGNO 19mm
 ALLUMINIO 20 mm



PERSIANA A SBIECO

In caso di persiane ad arco o sbieco, l'impacchettamento della persiana avverrà sempre sul lato più alto.

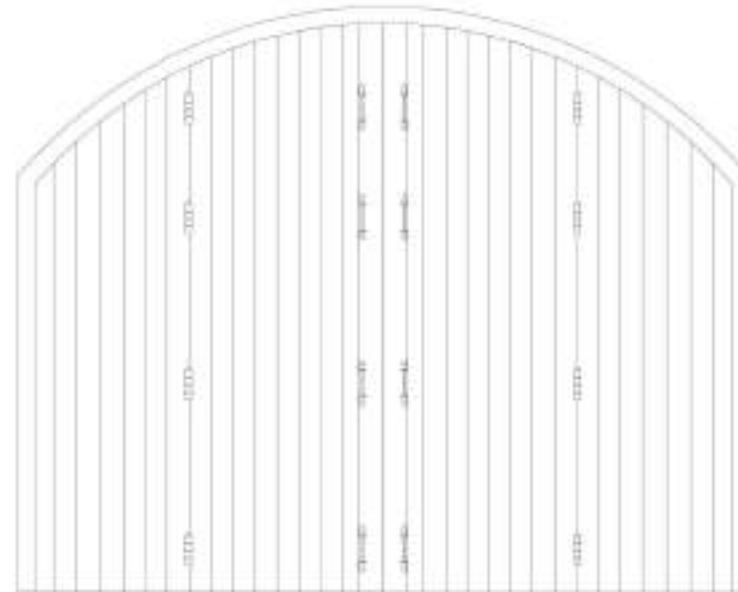

PERSIANA AD ARCO



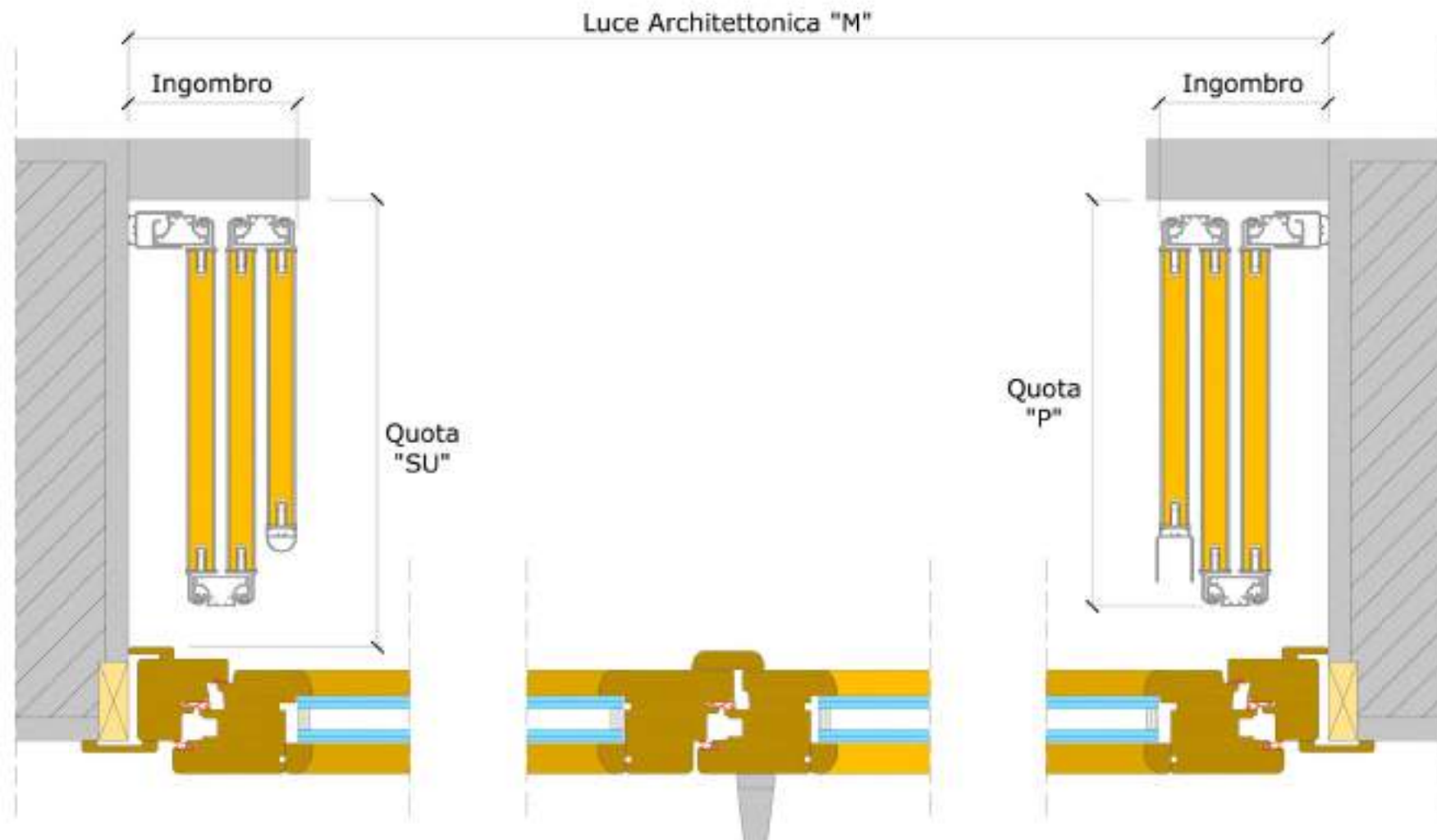

RIPIEGABILE CON CHIUSURA DECENTRATA
SU SERRAMENTO SCORREVOLE
LEGNO 19mm

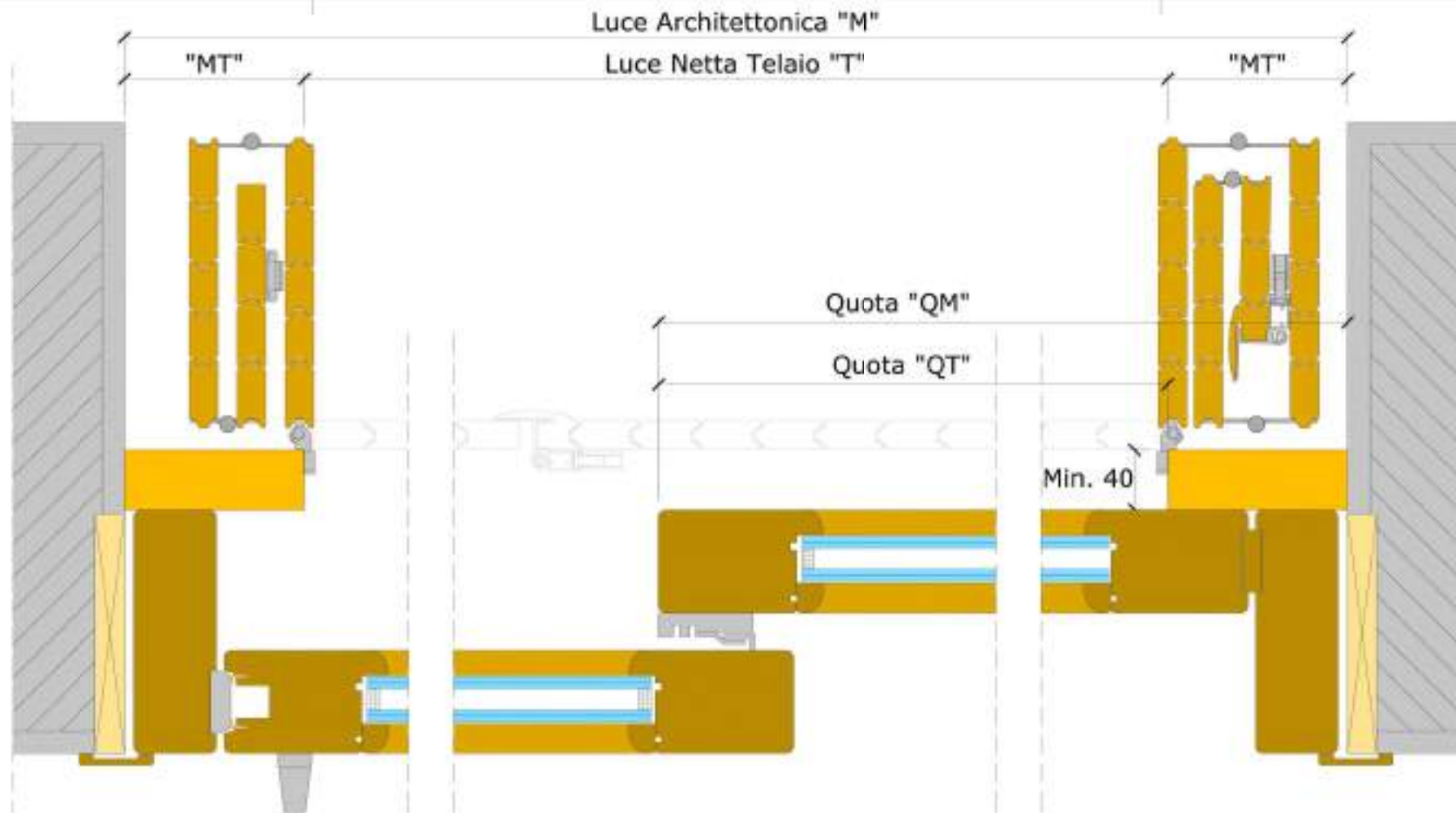

- In presenza di decentramento, la semiparte con il maggior numero di pannelli, verrà associata al lato fisso/semifisso del serramento;
- Nel caso di persiane con serratura, il profilo di sormonto battuta, va collocato nel lato dell'anta apribile del serramento;
- Le quote "MT" delle due semiparti, si intendono sempre uguali anche quando hanno un numero di pannelli diverso tra loro. Qualora si desiderino quote "MT" diverse, è necessario richiederlo al momento dell'ordine

RIPIEGABILE CON CHIUSURA DECENTRATA
SU SERRAMENTO SCORREVOLE
ALLUMINIO 20mm

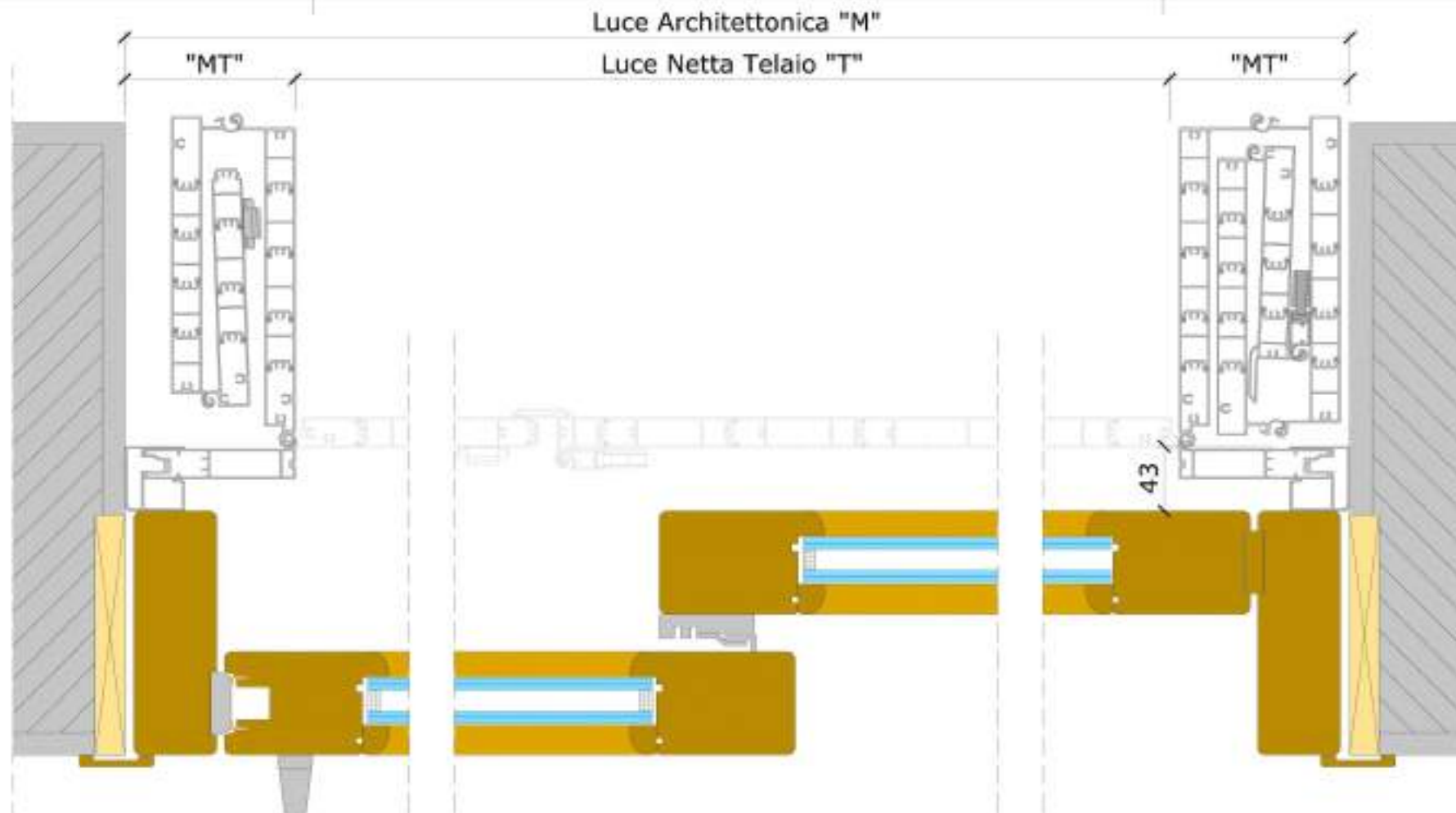

- In presenza di decentramento, la semiparte con il maggior numero di pannelli, verrà associata al lato fisso/semifisso del serramento;
- Nel caso di persiane con serratura, il profilo di sormonto battuta, va collocato nel lato dell'anta apribile del serramento;
- Le quote "MT" delle due semiparti, si intendono sempre uguali anche quando hanno un numero di pannelli diverso tra loro. Qualora si desiderino quote "MT" diverse, è necessario richiederlo al momento dell'ordine

A decorative graphic consisting of three vertical bars of varying heights and widths, colored in shades of blue and cyan.

REGOLE GENERALI E MODULI D'ORDINE

Regole Generali

| | |
|---|----------|
| Legenda | pag. 155 |
| Misure utili da fornire in caso di rilievo misure | pag. 156 |
| Misure da fornire in caso di persiane su serramento predisposto | pag. 157 |
| Misure da fornire in caso di persiane con telaio | pag. 158 |
| Misure da fornire in caso di persiane ad arco o sbieco | pag. 159 |

Moduli d'ordine

| | |
|---|----------|
| Modulo d'ordine ripiegabili in legno | pag. 160 |
| Modulo d'ordine scorrevoli in legno | pag. 161 |
| Modulo d'ordine ripiegabili in alluminio | pag. 162 |
| Modulo d'ordine scorrevoli in alluminio | pag. 163 |
| Modulo d'ordine ripiegabili in alluminio coibentato | pag. 164 |
| Modulo d'ordine scorrevoli in alluminio coibentato | pag. 165 |
| Modulo d'ordine ripiegabili in legno multistrato | pag. 166 |
| Modulo d'ordine scorrevoli in legno multistrato | pag. 167 |



| | |
|-----------------------------|--|
| "LM" | luce architettonica o larghezza muro |
| "HM" | altezza muro |
| "LT" | luce netta telaio |
| "HT" | altezza telaio |
| "H_{finita}" | altezza finita persiana |
| "Ba" | battuta alta |
| "Bb" | battuta bassa |
| "MT" | spazio tra spalletta e filo interno montante serramento, necessario per l'alloggiamento del pacchetto della persiana |
| "S" | quota spalla disponibile |
| "P" | sporgenza pacchetto persiana (escluso eventuale telaio) |
| "SU" | spazio necessario per il corretto funzionamento della persiana in caso di impedimento (nicchia, inferriata, ecc..) |
| "QT" | massimo ingombro in larghezza dell'anta semifissa o fissa e dell'anta scorrevole aperta del serramento, dal punto di applicazione della persiana |
| "QM" | massimo ingombro in luce muro dell'anta semifissa o fissa e dell'anta scorrevole aperta del serramento, dalla spalletta del muro |
| "LP" | luce di passaggio |
| "FT" | quota di incasso del telaio |

Misure utili da fornire in caso di rilievo misure

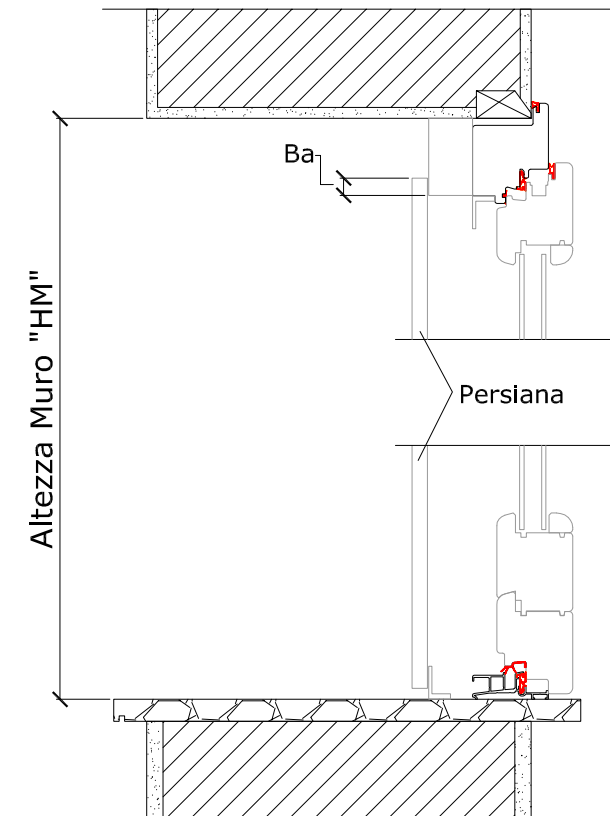
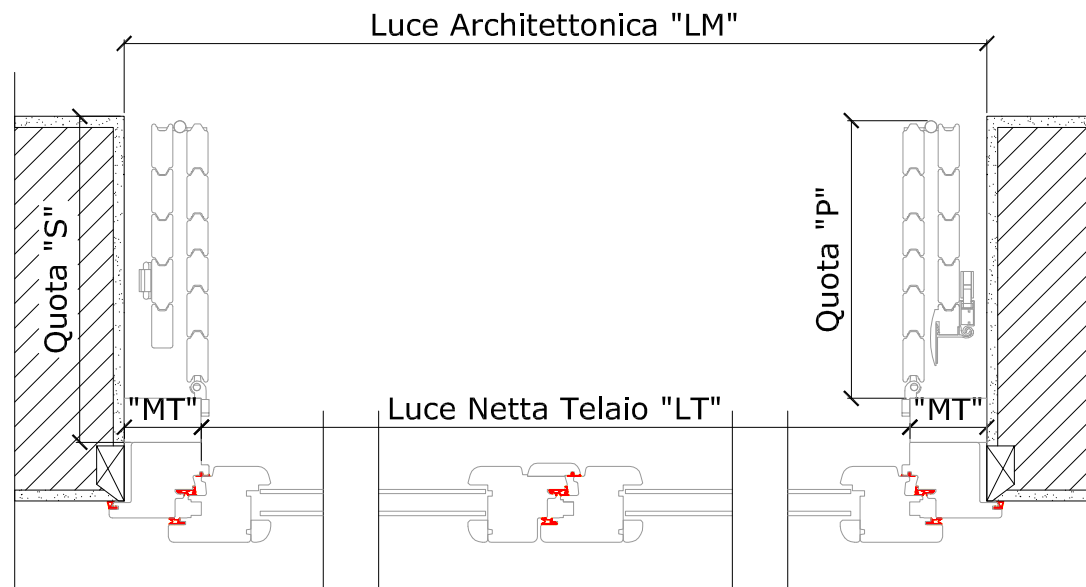

Misure utili da fornire in caso di rilievo misure
Per persiane con attacco al serramento predisposto

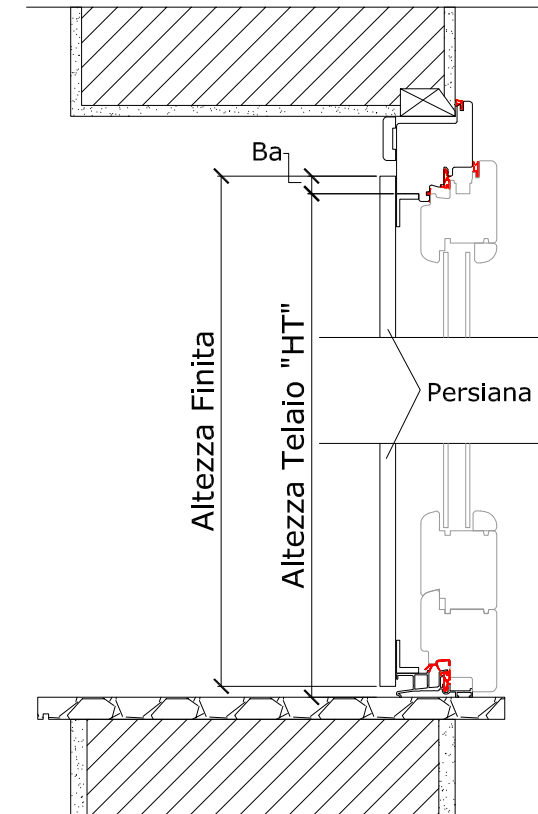
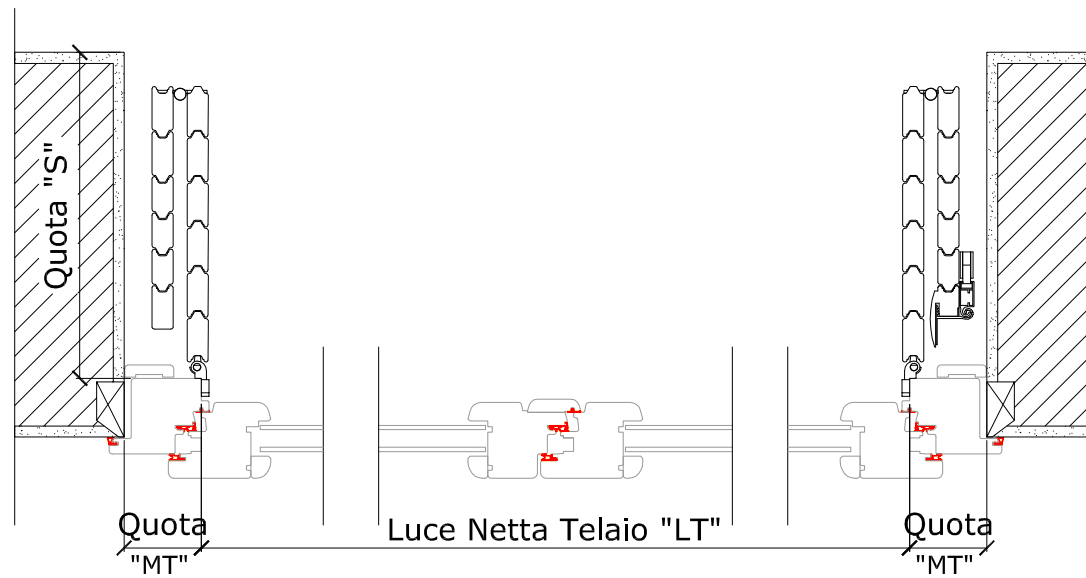

Misure utili da fornire in caso di rilievo misure
Per persiane con telaio

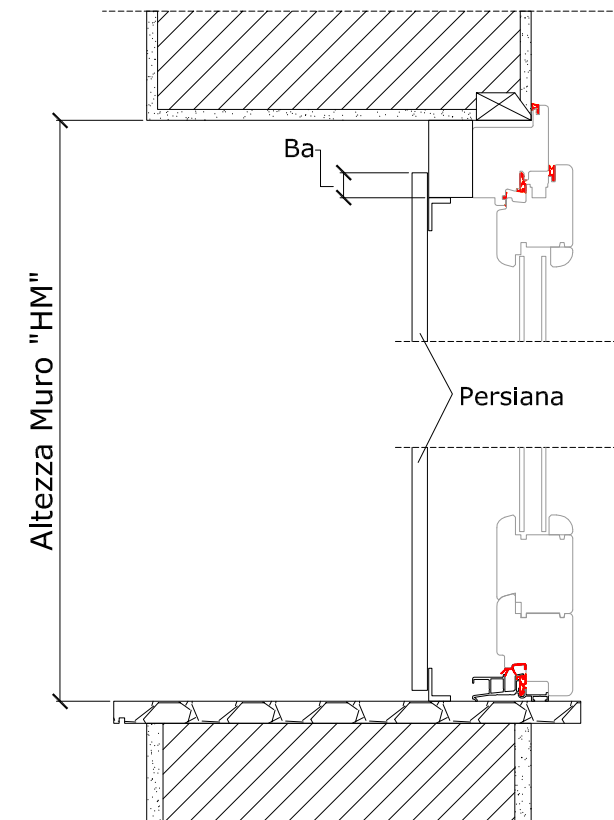
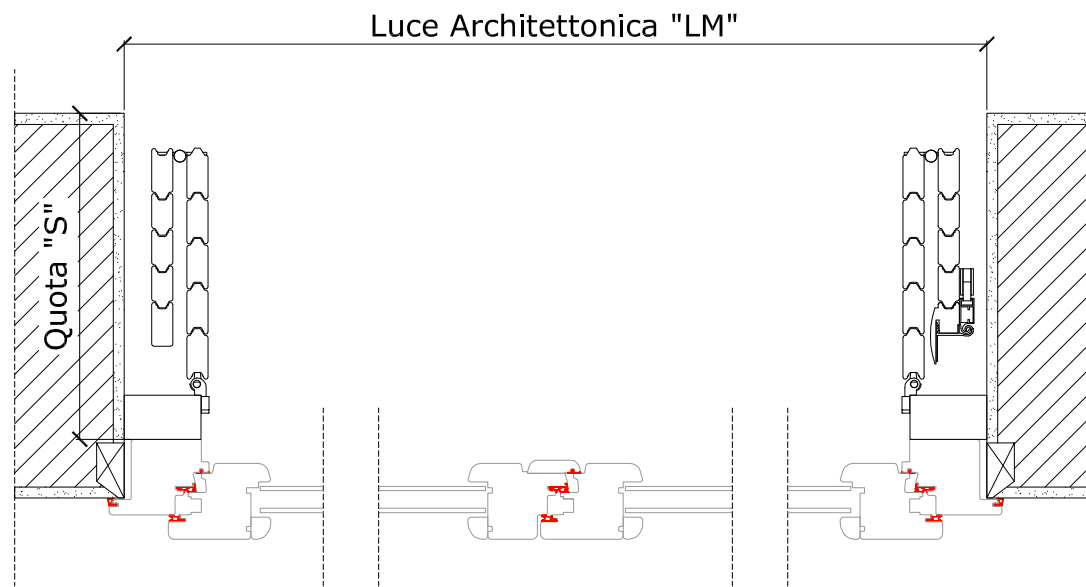

Misure utili da fornire in caso di rilievo misure
Per persiane ad arco o con taglio superiore inclinato (a sbieco)

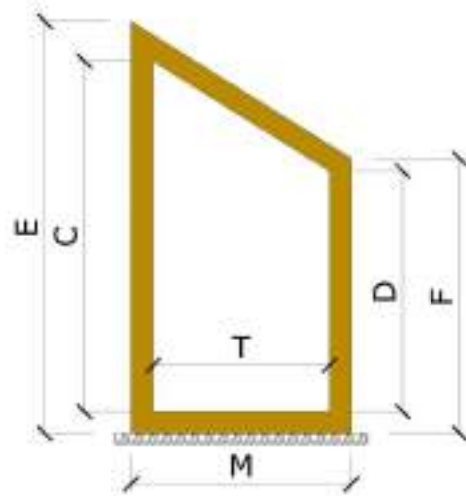

A seconda del tipo di rilievo, indicare le seguenti quote

1. Vano Luce: Quote E,F,M
2. Serramento predisposto: Quote C,D,T,A,B

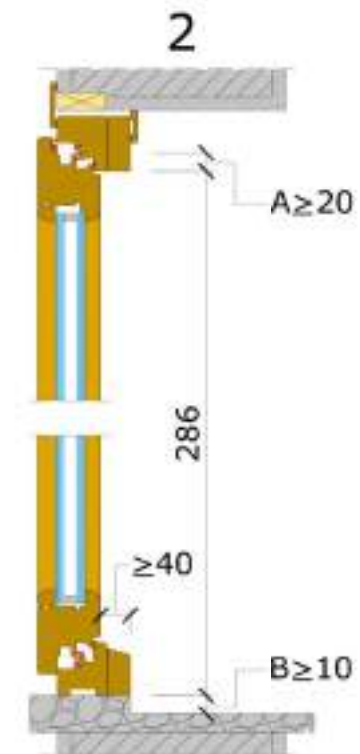
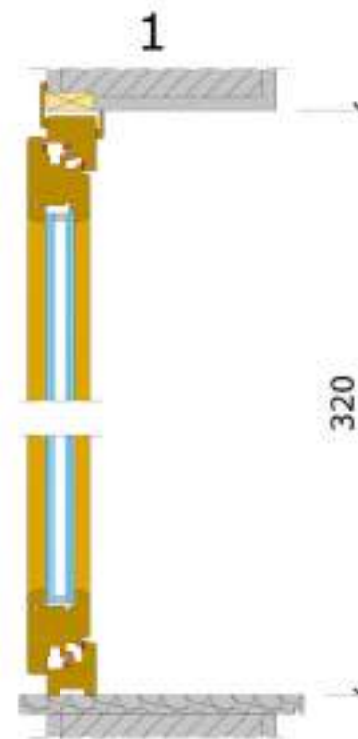
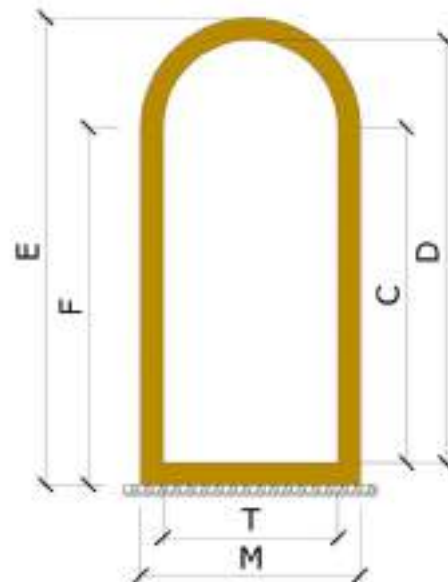
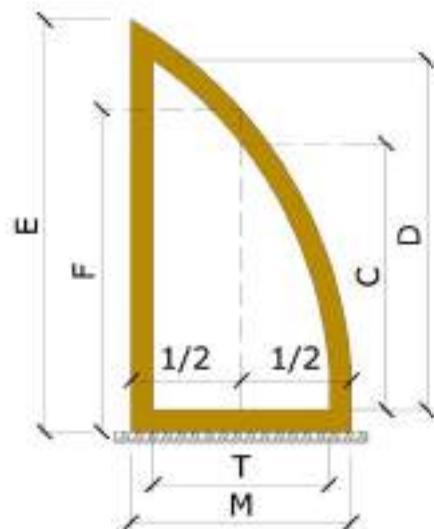

MODULO D'ORDINE
RIPIEGABILI IN LEGNO



| | | | | | | | | | | | | | | | | | | | | | | | | | |
|--|--|---|--|-------|------------------------|---|--|------------------------------|--|--|--|--|--|------------|--|---|--|--|-------------------------|--------|---|--------------------------|---|--------------------------|---------|
| <p>MODULO D'ORDINE PERSIANE RIPIEGABILI IN LEGNO</p> | | CLIENTE: _____ CANTIERE: _____ RIFERIMENTO CLIENTE: _____ | | | | | | | | | | Accessori opzionali: _____ | | | | MATERIALE: LEGNO SPESSORE: 19 mm | | | | | | | | | |
| | | FERME ANTIVENTO <input type="checkbox"/> SI <input type="checkbox"/> NO | | | | COPRIFILI <input type="checkbox"/> SI <input type="checkbox"/> NO | | Mont.: _____ Trav.: _____ | | CON TELAIO: <input type="checkbox"/> SI <input type="checkbox"/> NO | | | | | | | | | | | | | | | |
| | | N° POS. | | Q.TA' | Arco (A) Sbleco (S) | DISP. SX DX | | MISURE LUCI MURO | | PERSIANA FINITA | | ANTE ASIMMETRICHE QUOTE "QT" o "QM" | | QUOTE "MT" | | N° PANNELLI X LATO | | SPALLA UTILE (S) | QUOTA SPAZIO UTILE (SU) | H LEVA | SERRATURA | BATTUTA EFFETTIVA a b | | FERMO BASSO LE - MU - AL | N° LATI |
| 1 2 3 4 5 6 7 8 9 10 11 12 13 14 15 16 17 18 19 20 | | | | | | | | | | | | | | | | | | | | | FINITURA: <input type="checkbox"/> GREZZA <input type="checkbox"/> NOCE CHIARO <input type="checkbox"/> NOCE MEDIO <input type="checkbox"/> NOCE SCURO <input type="checkbox"/> CASTAGNO <input type="checkbox"/> VERDE CHIARO <input type="checkbox"/> VERDE SCURO <input type="checkbox"/> ROSSO PADUK <input type="checkbox"/> GRIGIO CHIARO <input type="checkbox"/> GRIGIO SCURO <input type="checkbox"/> A CAMPIONE (da fornirci) <input type="checkbox"/> RAL A SCELTA (indicare codice) | | | | |
| TOT. | | | NOTE: _____ | | | | | | | | | | | | | | | | | | | | | | |
| IN CASO DI INFERRIATA INDICARE A LATO DI OGNI POSIZIONE LO SPAZIO UTILE DISPONIBILE (COLONNA "QUOTA SPAZIO UTILE") | | | | | | | | | | | | | | | | | | | | | | | | | |
| FISSAGGIO PERSIANE SU: <input type="checkbox"/> LEGNO <input type="checkbox"/> METALLO | | | | | | | | | | FISSAGGIO TELAIO SU: <input type="checkbox"/> MURO <input type="checkbox"/> FALSO TELAIO <input type="checkbox"/> CAPPOTTO | | | | | | | | | | | | | FALSO TELAIO: <input type="checkbox"/> LEGNO <input type="checkbox"/> METALLO | | |
| <input type="checkbox"/> POSA ITAL JOLLY | | | <input type="checkbox"/> RITRA CLIENTE | | | <input type="checkbox"/> TRASPORTO VOSTRA SEDE | | | <input type="checkbox"/> TRASPORTO ALTRA DESTINAZIONE (indicare in note) | | | | | | | | | | | | | | | | |
| ITAL JOLLY S.r.l. - via E. Fermi, 49/51/53 - 28080 San Pietro Mosezzo (NO) - Tel. +39 0321 468970 Fax +39 0321 468981 - E-mail: info@itajolly.it - Sito Web: www.itajolly.it | | | | | | | | | | | | | | | | | | | | | | | | | |
| | | | | | | | | | | | | | | | | | | TIMBRO E FIRMA PER ACCETTAZIONE: _____ | | | | | | | |

MODULO D'ORDINE
SCORREVOLI IN LEGNO



| <p>MODULO D'ORDINE PERSIANE SCORREVOLI IN LEGNO</p> | | CLIENTE: _____ | | | | | | | | | | Accessori opzionali: _____ | | | | MATERIALE: LEGNO | | | | | | | |
|--|-------|----------------------------|--------------|-------------------|--|-------------------|----|--------------------|----|--|-------------------|---------------------------------|------------------|----|--|---|---|---|------------------|--|---|---|--|
| | | CANTIERE: _____ | | | | | | | | | | | | | | SPESSORE: 19 mm | | | | | | | |
| | | RIFERIMENTO CLIENTE: _____ | | | | | | | | | | | | | | COPRIFILI <input type="checkbox"/> SI Mont.: _____ <input type="checkbox"/> NO Trav.: _____ | | | | | | | |
| N° POS. | Q.TA' | MISURE | | | | ANTE ASIMMETRICHE | | N° PANNELLI X LATO | | SERRATURA | ALTEZZA SERRATURA | TIPO (Manuale o Motorizzata) | POSIZIONE MOTORE | | MOTORE INCASSATO | | GUIDA INFERIORE: I = Incassata D = Dentello (fornire quota B) | | SPALLA UTILE (S) | QUOTA SPAZIO UTILE (SU) | ESSENZA LEGNO: | | |
| | | LUCI MURO | | LUCI DI PASSAGGIO | | 5X | DX | 5X | DX | | | | 5X | DX | SI | NO | I | D | | | <input type="checkbox"/> HEMLOCK <input type="checkbox"/> YELLOW PINE <input type="checkbox"/> PINO <input type="checkbox"/> OKOUME' <input type="checkbox"/> DOUGLAS <input type="checkbox"/> ROVERE | | |
| | | Luce Muro | Altezza Muro | Larghezza | Altezza | | | | | | | | | | | | | | | | FINITURA: <input type="checkbox"/> GREZZA <input type="checkbox"/> NOCE CHIARO <input type="checkbox"/> NOCE MEDIO <input type="checkbox"/> NOCE SCURO <input type="checkbox"/> CASTAGNO <input type="checkbox"/> VERDE CHIARO <input type="checkbox"/> VERDE SCURO <input type="checkbox"/> ROSSO PADUK <input type="checkbox"/> GRIGIO CHIARO <input type="checkbox"/> GRIGIO SCURO <input type="checkbox"/> A CAMPIONE (da fornirci) <input type="checkbox"/> RAL A SCELTA | | |
| TOT. | | NOTE: _____ | | | | | | | | | | | | | | | | | | | | | |
| IN CASO DI INFERRIATA INDICARE A LATO DI OGNI POSIZIONE LO SPAZIO UTILE DISPONIBILE (COLONNA "QUOTA SPAZIO UTILE") | | | | | | | | | | | | | | | | | | | | TIMBRO E FIRMA PER ACCETTAZIONE: _____ | | | |
| FISSAGGIO PERSIANE SU: <input type="checkbox"/> LEGNO <input type="checkbox"/> METALLO | | | | | | | | | | FISSAGGIO TELAIO SU: <input type="checkbox"/> MURO <input type="checkbox"/> FALSO TELAIO <input type="checkbox"/> CAPPOTTO | | | | | | | | | | | | FALSO TELAIO: <input type="checkbox"/> LEGNO <input type="checkbox"/> METALLO | |
| <input type="checkbox"/> POSA ITAL JOLLY | | | | | <input type="checkbox"/> RITRA CLIENTE | | | | | <input type="checkbox"/> TRASPORTO VOSTRA SEDE | | | | | <input type="checkbox"/> TRASPORTO ALTRA DESTINAZIONE (indicare in note) | | | | | | | | |
| ITAL JOLLY S.r.l. - via E. Fermi, 49/51/53 - 28080 San Pietro Maresca (NO) - Tel. +39 0321 468970 Fax +39 0321 468981 - E-mail: info@itajolly.it - Sito Web: www.itajolly.it | | | | | | | | | | | | | | | | | | | | | | | |

MODULO D'ORDINE
RIPIEGABILI IN ALLUMINIO



| <p>MODULO D'ORDINE PERSIANE RIPIEGABILI IN ALLUMINIO</p> | | CLIENTE: | | | | | | | | | | Accessori opzionali: | | | | | MATERIALE: ALLUMINIO | | | | | | |
|---|-------|----------------------|--|-------|----|-----------|--|-----------------|--|-------------------|--|---|----|--------------------|----|------------------|---|--------|---|-------------------|----|----------------------------------|---------|
| | | CANTIERE: | | | | | | | | | | FERMI ANTIVENTO <input type="checkbox"/> SI <input type="checkbox"/> NO | | | | | COPRIFELI <input type="checkbox"/> SI <input type="checkbox"/> NO | | SPESSORE: 20 mm | | | | |
| | | RIFERIMENTO CLIENTE: | | | | | | | | | | | | | | | Mont.: Trav.: | | CON ATTACCO: <input type="checkbox"/> TELESCOPICO <input type="checkbox"/> AL TELAIO ESISTENTE IN LEGNO <input type="checkbox"/> FRONTALE SU SERRAMENTO IN ALLUMINIO | | | | |
| N° POS | Q.TA' | Aroo (A) | | DISP. | | MISURE | | | | ANTE ASIMMETRICHE | | QUOTE "MI" | | N° PANNELLI X LATO | | SPALLA UTILE (S) | QUOTA SPAZIO UTILE (SU) | H LEVA | SERRATURA | BATTUTA EFFETTIVA | | FERMO BASSO LE - MU - AL | N° LATI |
| | | Sbaleco (S) | | SX | DX | LUCI MURO | | PERSIANA FINITA | | QUOTE "QT" o "QM" | | SX | DX | SX | DX | | | | | SX | DX | | |
| 1 | | | | | | | | | | | | | | | | | | | | | | | |
| 2 | | | | | | | | | | | | | | | | | | | | | | | |
| 3 | | | | | | | | | | | | | | | | | | | | | | | |
| 4 | | | | | | | | | | | | | | | | | | | | | | | |
| 5 | | | | | | | | | | | | | | | | | | | | | | | |
| 6 | | | | | | | | | | | | | | | | | | | | | | | |
| 7 | | | | | | | | | | | | | | | | | | | | | | | |
| 8 | | | | | | | | | | | | | | | | | | | | | | | |
| 9 | | | | | | | | | | | | | | | | | | | | | | | |
| 10 | | | | | | | | | | | | | | | | | | | | | | | |
| 11 | | | | | | | | | | | | | | | | | | | | | | | |
| 12 | | | | | | | | | | | | | | | | | | | | | | | |
| 13 | | | | | | | | | | | | | | | | | | | | | | | |
| 14 | | | | | | | | | | | | | | | | | | | | | | | |
| 15 | | | | | | | | | | | | | | | | | | | | | | | |
| 16 | | | | | | | | | | | | | | | | | | | | | | | |
| 17 | | | | | | | | | | | | | | | | | | | | | | | |
| 18 | | | | | | | | | | | | | | | | | | | | | | | |
| 19 | | | | | | | | | | | | | | | | | | | | | | | |
| 20 | | | | | | | | | | | | | | | | | | | | | | | |
| TOT. | | NOTE: | | | | | | | | | | | | | | | | | | | | | |
| EN CASO DI INFERRIATA INDICARE A LATO DI OGNI POSIZIONE LO SPAZIO UTILE DISPONIBILE (COLONNA "QUOTA SPAZIO UTILE") | | | | | | | | | | | | | | | | | | | | | | | |
| FISSAGGIO PERSIANE SU: <input type="checkbox"/> LEGNO <input type="checkbox"/> METALLO FISSAGGIO TELAIO SU: <input type="checkbox"/> MURO <input type="checkbox"/> FALSO TELAIO <input type="checkbox"/> CAPPOTTO FALSO TELAIO: <input type="checkbox"/> LEGNO <input type="checkbox"/> METALLO | | | | | | | | | | | | | | | | | | | | | | | |
| <input type="checkbox"/> POBA ITAL JOLLY <input type="checkbox"/> RITIRA CUENTE <input type="checkbox"/> TRASPORTO VOSTRA SEDE <input type="checkbox"/> TRASPORTO ALTRA DESTINAZIONE (indicare in nota) | | | | | | | | | | | | | | | | | | | | | | | |
| ITAL JOLLY S.r.l. - via E. Ferri, 49/51/53 - 28060 San Pietro Mazzone (NO) - Tel. +39 0321 468970 Fax +39 0321 468981 - E-mail: info@itajolly.it - Sito Web: www.itajolly.it | | | | | | | | | | | | | | | | | | | | | | | |
| | | | | | | | | | | | | | | | | | | | | | | TIMBRÒ E FIRMA PER ACCETTAZIONE: | |

- COLORE PERSIANE:
- BIANCO 9010
 - BIANCO MARMO
 - GRIGIO MARMO
 - GRIGIO MARMO ANTICO
 - MARRONE MARMO
 - VERDE MARMO
 - ROSSO MARMO
 - RAL A SCELTA (OPACO)
-
(indicare codice)
- TINTA LEGNO*
-
(indicare codice)
- * LE TINTE LEGNO STANDARD SONO:
 VV NOCE 102-70R
 VV CILIEGIO 317-70R
 VV NOCE 300-70R
 VV NOCE 353-70R
 VV PINO 319-80R
 VV DOUGLAS 335-80R
 VV QUERCIA CHIARA 386-73R
 VV ROVERE VERDE 567-131R

MODULO D'ORDINE
SCORREVOLI IN ALLUMINIO



| <p>MODULO D'ORDINE PERSIANE SCORREVOLI IN ALLUMINIO</p> | | CLIENTE: | | | | | | | | | | Accessori opzionali: | | | | MATERIALE: ALLUMINIO | | | | | |
|---|-------|----------------------|--------------|-------------------|---------|-------------------|----|----|----|--------------------|-----------|----------------------|---------------------------------|------------------|----|---|----|------------------|----------------------------------|------------------|-------------------------|
| | | CANTIERE: | | | | | | | | | | | | | | SPESORE: 20 mm | | | | | |
| | | RIFERIMENTO CLIENTE: | | | | | | | | | | | | | | COPRIFELI <input type="checkbox"/> SI Mont.: <input type="checkbox"/> NO Trav.: | | | | | |
| N° POS | Q.TA' | MISURE | | | | ANTE ASIMMETRICHE | | | | N° PANNELLI X LATO | SERRATURA | ALTEZZA SERRATURA | TIPO (Manuale o Motorizzata) | POSIZIONE MOTORE | | MOTORE INCASSATO | | GUIDA INFERIORE: | | SPALLA UTILE (S) | QUOTA SPAZIO UTILE (SU) |
| | | LUCI MURO | | LUCI DI PASSAGGIO | | QUOTE "QT" e "QM" | | SX | DX | | | | | SX | DX | SX | DX | SI | NO | | |
| | | Luce Muro | Altezza Muro | Larghezza | Altezza | SX | DX | | | SX | DX | | | | | | | | | | |
| 1 | | | | | | | | | | | | | | | | | | | | | |
| 2 | | | | | | | | | | | | | | | | | | | | | |
| 3 | | | | | | | | | | | | | | | | | | | | | |
| 4 | | | | | | | | | | | | | | | | | | | | | |
| 5 | | | | | | | | | | | | | | | | | | | | | |
| 6 | | | | | | | | | | | | | | | | | | | | | |
| 7 | | | | | | | | | | | | | | | | | | | | | |
| 8 | | | | | | | | | | | | | | | | | | | | | |
| 9 | | | | | | | | | | | | | | | | | | | | | |
| 10 | | | | | | | | | | | | | | | | | | | | | |
| 11 | | | | | | | | | | | | | | | | | | | | | |
| 12 | | | | | | | | | | | | | | | | | | | | | |
| 13 | | | | | | | | | | | | | | | | | | | | | |
| 14 | | | | | | | | | | | | | | | | | | | | | |
| 15 | | | | | | | | | | | | | | | | | | | | | |
| 16 | | | | | | | | | | | | | | | | | | | | | |
| 17 | | | | | | | | | | | | | | | | | | | | | |
| 18 | | | | | | | | | | | | | | | | | | | | | |
| 19 | | | | | | | | | | | | | | | | | | | | | |
| 20 | | | | | | | | | | | | | | | | | | | | | |
| TOT. | | NOTE: | | | | | | | | | | | | | | | | | | | |
| EN CASO DI INFERRIATA INDICARE A LATO DI OGNI POSIZIONE LO SPAZIO UTILE DISPONIBILE (COLONNA "QUOTA SPAZIO UTILE") | | | | | | | | | | | | | | | | | | | | | |
| FISSAGGIO PERSIANE SU: <input type="checkbox"/> LEGNO <input type="checkbox"/> METALLO FISSAGGIO TELAIO SU: <input type="checkbox"/> MURO <input type="checkbox"/> FALSO TELAIO <input type="checkbox"/> CAPPOTTO FALSO TELAIO: <input type="checkbox"/> LEGNO <input type="checkbox"/> METALLO | | | | | | | | | | | | | | | | | | | | | |
| <input type="checkbox"/> POBA ITAL JOLLY <input type="checkbox"/> RITIRA CUENTE <input type="checkbox"/> TRASPORTO VOSTRA SEDE <input type="checkbox"/> TRASPORTO ALTRA DESTINAZIONE (indicare in note) | | | | | | | | | | | | | | | | | | | | | |
| ITAL JOLLY S.r.l. - via E. Ferri, 49/51/53 - 28060 San Pietro Mazonzo (NO) - Tel. +39 0321 468970 Fax +39 0321 468981 - E-mail: info@itajolly.it - Sito Web: www.itajolly.it | | | | | | | | | | | | | | | | | | | TIMBRÒ E FIRMA PER ACCETTAZIONE: | | |

- COLORE PERSIANE:**
- BIANCO 9010
 - BIANCO MARMO
 - GRIGIO MARMO
 - GRIGIO MARMO ANTICO
 - MARRONE MARMO
 - VERDE MARMO
 - ROSSO MARMO
 - RAL A SCELTA (OPACO)

(indicare codice)

- TINTA LEGNO*

(indicare codice)

- * LE TINTE LEGNO STANDARD SONO:
- VIV NOCE 102-70R
 - VIV CILIEGIO 317-70R
 - VIV NOCE 360-70R
 - VIV NOCE 363-70R
 - VIV PINO 319-80R
 - VIV DOUGLAS 335-80R
 - VIV QUERCIA CHIARA 306-73R
 - VIV ROVERE VERDE 567-131R

MODULO D'ORDINE
RIPIEGABILI IN ALLUMINIO COIBENTATO



| <p>MODULO D'ORDINE PERSIANE RIPIEGABILI IN ALLUMINIO COIBENTATO</p> | | CLIENTE: | | | | | | | | | | Accessori opzionali: | | | | | MATERIALE: ALLUMINIO COIBENTATO LISCIO | | | | | | |
|---|-------|----------------------|----|-------|--------------|-----------------|-------------------------|-------------------|----|-------------------|----|---|----|--------------------------|---|------------------------|---|-----------|---------------------------|----------------------|----------------------------------|-----------------------------|---------|
| | | CANTIERE: | | | | | | | | | | FERMI ANTIVENTO <input type="checkbox"/> SI <input type="checkbox"/> NO | | | | | COPRIFELI <input type="checkbox"/> SI <input type="checkbox"/> NO | | SPESSORE: 20 mm | | | | |
| | | RIFERIMENTO CLIENTE: | | | | | | | | | | | | | | | CON ATTACCO: <input type="checkbox"/> TELESCOPICO <input type="checkbox"/> AL TELAIO ESISTENTE IN LEGNO <input type="checkbox"/> FRONTALE SU SERRAMENTO IN ALLUMINIO | | | | | | |
| N° POS | Q.TA' | Aroo (A) | | DISP. | | MISURE | | | | ANTE ASIMMETRICHE | | QUOTE "MI" | | N° PANNELLI X LATO | | SPALLA UTILE (S) | QUOTA SPAZIO UTILE (SU) | H LEVA | SERRATURA | BATTUTA EFFETTIVA | | FERMO BASSO LE - MU - AL | N° LATI |
| | | Sbaleco (S) | SX | DX | Luce Muro | Altezza Muro | Luce Netta Telaio | Altezza Finita | SX | DX | SX | DX | SX | DX | a | | | | | b | | | |
| 1 | | | | | | | | | | | | | | | | | | | | | | | |
| 2 | | | | | | | | | | | | | | | | | | | | | | | |
| 3 | | | | | | | | | | | | | | | | | | | | | | | |
| 4 | | | | | | | | | | | | | | | | | | | | | | | |
| 5 | | | | | | | | | | | | | | | | | | | | | | | |
| 6 | | | | | | | | | | | | | | | | | | | | | | | |
| 7 | | | | | | | | | | | | | | | | | | | | | | | |
| 8 | | | | | | | | | | | | | | | | | | | | | | | |
| 9 | | | | | | | | | | | | | | | | | | | | | | | |
| 10 | | | | | | | | | | | | | | | | | | | | | | | |
| 11 | | | | | | | | | | | | | | | | | | | | | | | |
| 12 | | | | | | | | | | | | | | | | | | | | | | | |
| 13 | | | | | | | | | | | | | | | | | | | | | | | |
| 14 | | | | | | | | | | | | | | | | | | | | | | | |
| 15 | | | | | | | | | | | | | | | | | | | | | | | |
| 16 | | | | | | | | | | | | | | | | | | | | | | | |
| 17 | | | | | | | | | | | | | | | | | | | | | | | |
| 18 | | | | | | | | | | | | | | | | | | | | | | | |
| 19 | | | | | | | | | | | | | | | | | | | | | | | |
| 20 | | | | | | | | | | | | | | | | | | | | | | | |
| TOT. | | NOTE: | | | | | | | | | | | | | | | | | | | | | |
| EN CASO DI INFERRIATA INDICARE A LATO DI OGNI POSIZIONE LO SPAZIO UTILE DISPONIBILE (COLONNA "QUOTA SPAZIO UTILE") | | | | | | | | | | | | | | | | | | | | | | | |
| FISSAGGIO PERSIANE SU: <input type="checkbox"/> LEGNO <input type="checkbox"/> METALLO FISSAGGIO TELAIO SU: <input type="checkbox"/> MURO <input type="checkbox"/> FALSO TELAIO <input type="checkbox"/> CAPPOTTO FALSO TELAIO: <input type="checkbox"/> LEGNO <input type="checkbox"/> METALLO | | | | | | | | | | | | | | | | | | | | | | | |
| <input type="checkbox"/> POBA ITAL JOLLY <input type="checkbox"/> RITIRA CUENTE <input type="checkbox"/> TRASPORTO VOSTRA SEDE <input type="checkbox"/> TRASPORTO ALTRA DESTINAZIONE (indicare in nota) | | | | | | | | | | | | | | | | | | | | | | | |
| ITAL JOLLY S.r.l. - via E. Ferri, 49/51/53 - 28060 San Pietro Mazzone (NO) - Tel. +39 0321 468970 Fax +39 0321 468981 - E-mail: info@itajolly.it - Sito Web: www.itajolly.it | | | | | | | | | | | | | | | | | | | | | | | |
| | | | | | | | | | | | | | | | | | | | | | TIMBRÒ E FIRMA PER ACCETTAZIONE: | | |

- COLORE PERSIANE:
- BIANCO RAL 9010 OPACO
 - AVORIO RAL 1013 OPACO
 - VERDE RAL 6005 OPACO
 - VERDE RAL 6019 OPACO
 - GRIGIO RAL 7035 OPACO
 - GRIGIO RAL 7001 OPACO
 - GRIGIO RAL 7016 OPACO
 - MARRONE RAL 8017 OPACO
 - RAL A SCELTA (OPACO)
-
(indicare codice)
- TINTA LEGNO*
-
(indicare codice)
- * LE TINTE LEGNO STANDARD SONO:
 VIV NOCE 102-70R
 VIV CILIEGIO 317-70R
 VIV NOCE 360-70R
 VIV NOCE 383-70R
 VIV PINO 319-80R
 VIV DOUGLAS 335-80R
 VIV QUERCIA CHIARA 386-73R
 VIV ROVERE VERDE 567-131R

MODULO D'ORDINE
SCORREVOLI IN ALLUMINIO COIBENTATO



| <p>MODULO D'ORDINE PERSIANE SCORREVOLI IN ALLUMINIO COIBENTATO</p> | | CLIENTE: | | | | | | | | | | Accessori opzionali: | | | | MATERIALE: ALLUMINIO COIBENTATO LISCIO | | | | |
|---|-------|----------------------|--------------|-------------------|---------|--|----|-----------|----|-----------------------|-----------|----------------------|---------------------------------------|---------------------|----|---|----|--|---------------------|-------------------------------|
| | | CANTIERE: | | | | | | | | | | | | | | SPESSORE: 20 mm | | | | |
| | | RIFERIMENTO CLIENTE: | | | | | | | | | | | | | | COPRIFELI <input type="checkbox"/> SI Mont.: <input type="checkbox"/> NO Trav.: | | | | |
| N° POS | Q.TA' | MISURE | | | | ANTE ASIMMETRICHE QUOTE "QT" e "QM" | | | | N° PANNELLI X LATO | SERRATURA | ALTEZZA SERRATURA | TIPO (Manuale o Motorizzata) | POSIZIONE MOTORE | | MOTORE INCASSATO | | GUIDA INFERIORE: I = Incassata D = Dentello (fornire quota b) | SPALLA UTILE (S) | QUOTA SPAZIO UTILE (SU) |
| | | LUCI MURO | | LUCI DI PASSAGGIO | | QUOTE "QT" e "QM" | | SERRATURA | | | | | | SX | DX | SI | NO | | | |
| | | Luce Muro | Altezza Muro | Larghezza | Altezza | SX | DX | SX | DX | | | | | | | | | | | |
| 1 | | | | | | | | | | | | | | | | | | | | |
| 2 | | | | | | | | | | | | | | | | | | | | |
| 3 | | | | | | | | | | | | | | | | | | | | |
| 4 | | | | | | | | | | | | | | | | | | | | |
| 5 | | | | | | | | | | | | | | | | | | | | |
| 6 | | | | | | | | | | | | | | | | | | | | |
| 7 | | | | | | | | | | | | | | | | | | | | |
| 8 | | | | | | | | | | | | | | | | | | | | |
| 9 | | | | | | | | | | | | | | | | | | | | |
| 10 | | | | | | | | | | | | | | | | | | | | |
| 11 | | | | | | | | | | | | | | | | | | | | |
| 12 | | | | | | | | | | | | | | | | | | | | |
| 13 | | | | | | | | | | | | | | | | | | | | |
| 14 | | | | | | | | | | | | | | | | | | | | |
| 15 | | | | | | | | | | | | | | | | | | | | |
| 16 | | | | | | | | | | | | | | | | | | | | |
| 17 | | | | | | | | | | | | | | | | | | | | |
| 18 | | | | | | | | | | | | | | | | | | | | |
| 19 | | | | | | | | | | | | | | | | | | | | |
| 20 | | | | | | | | | | | | | | | | | | | | |
| TOT. | | NOTE: | | | | | | | | | | | | | | | | | | |
| EN CASO DI INFERRIATA INDICARE A LATO DI OGNI POSIZIONE LO SPAZIO UTILE DISPONIBILE (COLONNA "QUOTA SPAZIO UTILE") | | | | | | | | | | | | | | | | | | | | |
| FISSAGGIO PERSIANE SU: <input type="checkbox"/> LEGNO <input type="checkbox"/> METALLO FISSAGGIO TELAIO SU: <input type="checkbox"/> MURO <input type="checkbox"/> FALSO TELAIO <input type="checkbox"/> CAPPOTTO FALSO TELAIO: <input type="checkbox"/> LEGNO <input type="checkbox"/> METALLO | | | | | | | | | | | | | | | | | | | | |
| <input type="checkbox"/> POBA ITAL JOLLY <input type="checkbox"/> RITIRA CLIENTE <input type="checkbox"/> TRASPORTO VOSTRA SEDE <input type="checkbox"/> TRASPORTO ALTRA DESTINAZIONE (indicare in nota) | | | | | | | | | | | | | | | | | | | | |
| ITAL JOLLY S.r.l. - via E. Ferri, 49/51/53 - 28060 San Pietro Mazzone (NO) - Tel. +39 0321 468970 Fax +39 0321 468981 - E-mail: info@itajolly.it - Sito Web: www.itajolly.it | | | | | | | | | | | | | | | | | | | | |
| | | | | | | | | | | | | | | | | | | TIMBRÒ E FIRMA PER ACCETTAZIONE: | | |

- COLORE PERSIANE:**
- BIANCO RAL 9010 OPACO
 - AVORIO RAL 1013 OPACO
 - VERDE RAL 6005 OPACO
 - VERDE RAL 6019 OPACO
 - GRIGIO RAL 7035 OPACO
 - GRIGIO RAL 7001 OPACO
 - GRIGIO RAL 7016 OPACO
 - MARRONE RAL 8017 OPACO
 - RAL A SCELTA (OPACO)

.....
(indicare codice)

- TINTA LEGNO*

.....
(indicare codice)

* LE TINTE LEGNO STANDARD SONO:
 VIV NOCE 102-70R
 VIV CILIEGIO 317-70R
 VIV NOCE 360-70R
 VIV NOCE 363-70R
 VIV PINO 319-80R
 VIV DOUGLAS 305-80R
 VIV QUERCIA CHIARA 386-73R
 VIV ROVERE VERDE 567-131R

MODULO D'ORDINE
RIPIEGABILI IN LEGNO MULTISTRATO



| <p>MODULO D'ORDINE PERSIANE RIPIEGABILI IN LEGNO MULTISTRATO</p> | | CLIENTE: _____ CANTIERE: _____ RIFERIMENTO CLIENTE: _____ | | | | | | | | | | Accessori opzionali: _____ | | | | MATERIALE: LEGNO MULTISTRATO | | | | | | | | |
|--|-------|---|-------|----|--|--------------|-------------------|----------------|-------------------|--|------------|---|--------------------|--|--|--|--------|-----------|-------------------|--|--------------------------|---------|---|--|
| | | | | | | | | | | | | FERME ANTIVENTO <input type="checkbox"/> SI <input type="checkbox"/> NO | | COPRIFILI Mont.: <input type="checkbox"/> SI <input type="checkbox"/> NO Trav.: _____ | | SPESSORE: 20 mm | | | | | | | | |
| | | | | | | | | | | | | | | CON TELAIO: <input type="checkbox"/> SI <input type="checkbox"/> NO | | | | | | | | | | |
| N° POS. | Q.TA' | Arco (A) Sbleco (S) | DISP. | | MISURE | | | | ANTE ASIMMETRICHE | | QUOTE "MT" | | N° PANNELLI X LATO | | SPALLA UTILE (S) | QUOTA SPAZIO UTILE (SU) | H LEVA | SERRATURA | BATTUTA EFFETTIVA | | FERMO BASSO LE - MU - AL | N° LATI | MODELLO PANNELLO: | |
| | | | SX | DX | LUCI MURO | | PERSIANA FINITA | | QUOTE "QT" o "QM" | | SX | DX | SX | DX | | | | | a | b | | | | |
| 1 | | | | | Luca Muro | Altezza Muro | Luca Netto Telaio | Altezza Finita | SX | DX | SX | DX | SX | DX | | | | | | | | | <input type="checkbox"/> LISCIO <input type="checkbox"/> FRESATE ORIZZONTALI <input type="checkbox"/> FRESATE VERTICALI Distanza fresatemm (circa) | |
| 2 | | | | | | | | | | | | | | | | | | | | | | | | |
| 3 | | | | | | | | | | | | | | | | | | | | | | | | |
| 4 | | | | | | | | | | | | | | | | | | | | | | | | |
| 5 | | | | | | | | | | | | | | | | | | | | | | | | |
| 6 | | | | | | | | | | | | | | | | | | | | | | | | |
| 7 | | | | | | | | | | | | | | | | | | | | | | | | |
| 8 | | | | | | | | | | | | | | | | | | | | | | | | |
| 9 | | | | | | | | | | | | | | | | | | | | | | | | |
| 10 | | | | | | | | | | | | | | | | | | | | | | | | |
| 11 | | | | | | | | | | | | | | | | | | | | | | | | |
| 12 | | | | | | | | | | | | | | | | | | | | | | | | |
| 13 | | | | | | | | | | | | | | | | | | | | | | | | |
| 14 | | | | | | | | | | | | | | | | | | | | | | | | |
| 15 | | | | | | | | | | | | | | | | | | | | | | | | |
| 16 | | | | | | | | | | | | | | | | | | | | | | | | |
| 17 | | | | | | | | | | | | | | | | | | | | | | | | |
| 18 | | | | | | | | | | | | | | | | | | | | | | | | |
| 19 | | | | | | | | | | | | | | | | | | | | | | | | |
| 20 | | | | | | | | | | | | | | | | | | | | | | | | |
| TOT. | | NOTE: _____ | | | | | | | | | | | | | | | | | | | | | | |
| IN CASO DI INFERRIATA INDICARE A LATO DI OGNI POSIZIONE LO SPAZIO UTILE DISPONIBILE (COLONNA "QUOTA SPAZIO UTILE") | | | | | | | | | | | | | | | | | | | | | | | | |
| FISSAGGIO PERSIANE SU: <input type="checkbox"/> LEGNO <input type="checkbox"/> METALLO | | | | | | | | | | FISSAGGIO TELAIO SU: <input type="checkbox"/> MURO <input type="checkbox"/> FALSO TELAIO <input type="checkbox"/> CAPPOTTO | | | | | | | | | | | | | FALSO TELAIO: <input type="checkbox"/> LEGNO <input type="checkbox"/> METALLO | |
| <input type="checkbox"/> POSA ITAL JOLLY | | | | | <input type="checkbox"/> RITRA CLIENTE | | | | | <input type="checkbox"/> TRASPORTO VOSTRA SEDE | | | | | <input type="checkbox"/> TRASPORTO ALTRA DESTINAZIONE (indicare in note) | | | | | | | | | |
| ITAL JOLLY S.r.l. - via E. Fermi, 49/51/53 - 28080 San Pietro Maresca (NO) - Tel. +39 0321 468970 Fax +39 0321 468981 - E-mail: info@itajolly.it - Sito Web: www.itajolly.it | | | | | | | | | | | | | | | | | | | | | | | | |
| | | | | | | | | | | | | | | | | | | | | TIMBRO E FIRMA PER ACCETTAZIONE: _____ | | | | |

MODULO D'ORDINE
SCORREVOLI IN LEGNO MULTISTRATO



| <p>MODULO D'ORDINE PERSIANE SCORREOLI IN LEGNO MULTISTRATO</p> | | CLIENTE: _____ CANTIERE: _____ RIFERIMENTO CLIENTE: _____ | | | | | | | | | | Accessori opzionali: _____ | | | | MATERIALE: LEGNO MULTISTRATO SPESSORE: 20 mm | | | |
|--|-------|---|--|-------------------|--|-------------------|--|--------------------|----|-----------|-------------------|---|------------------|----|------------------|---|------------------|-------------------------|---|
| | | | | | | | | | | | | COPRIFILI <input type="checkbox"/> SI Mont.: _____ <input type="checkbox"/> NO Trav.: _____ | | | | | | | |
| | | | | | | | | | | | | | | | | | | | |
| N° POS. | Q.TA' | MISURE | | | | ANTE ASIMMETRICHE | | N° PANNELLI X LATO | | SERRATURA | ALTEZZA SERRATURA | TIPO (Manuale o Motorizzata) | POSIZIONE MOTORE | | MOTORE INCASSATO | GUIDA INFERIORE: I = Incassata D = Dentello (fornire quota B) | SPALLA UTILE (S) | QUOTA SPAZIO UTILE (SU) | MODELLO PANNELLO: <input type="checkbox"/> LISCIO <input type="checkbox"/> FRESATE ORIZZONTALI <input type="checkbox"/> FRESATE VERTICALI Distanza fresatemm (circa) COLORE PERSIANE: <input type="checkbox"/> NOCE CHIARO <input type="checkbox"/> NOCE MEDIO <input type="checkbox"/> NOCE SCURO <input type="checkbox"/> CASTAGNO <input type="checkbox"/> VERDE CHIARO <input type="checkbox"/> VERDE SCURO <input type="checkbox"/> ROSSO PADUK <input type="checkbox"/> GRIGIO CHIARO <input type="checkbox"/> GRIGIO SCURO <input type="checkbox"/> A CAMPIONE (da fornirci) <input type="checkbox"/> RAL A SCELTA (indicare codice) |
| | | LUCI MURO | | LUCI DI PASSAGGIO | | QUOTE "QT" o "QM" | | SX | DX | | | | SX | DX | | | | | |
| 1 | | | | | | | | | | | | | | | | | | | |
| 2 | | | | | | | | | | | | | | | | | | | |
| 3 | | | | | | | | | | | | | | | | | | | |
| 4 | | | | | | | | | | | | | | | | | | | |
| 5 | | | | | | | | | | | | | | | | | | | |
| 6 | | | | | | | | | | | | | | | | | | | |
| 7 | | | | | | | | | | | | | | | | | | | |
| 8 | | | | | | | | | | | | | | | | | | | |
| 9 | | | | | | | | | | | | | | | | | | | |
| 10 | | | | | | | | | | | | | | | | | | | |
| 11 | | | | | | | | | | | | | | | | | | | |
| 12 | | | | | | | | | | | | | | | | | | | |
| 13 | | | | | | | | | | | | | | | | | | | |
| 14 | | | | | | | | | | | | | | | | | | | |
| 15 | | | | | | | | | | | | | | | | | | | |
| 16 | | | | | | | | | | | | | | | | | | | |
| 17 | | | | | | | | | | | | | | | | | | | |
| 18 | | | | | | | | | | | | | | | | | | | |
| 19 | | | | | | | | | | | | | | | | | | | |
| 20 | | | | | | | | | | | | | | | | | | | |
| TOT. | | NOTE: _____ | | | | | | | | | | | | | | | | | |
| IN CASO DI INFERRIATA INDICARE A LATO DI OGNI POSIZIONE LO SPAZIO UTILE DISPONIBILE (COLONNA "QUOTA SPAZIO UTILE") FISSAGGIO PERSIANE SU: <input type="checkbox"/> LEGNO <input type="checkbox"/> METALLO FISSAGGIO TELAIO SU: <input type="checkbox"/> MURO <input type="checkbox"/> FALSO TELAIO <input type="checkbox"/> CAPPOTTO FALSO TELAIO: <input type="checkbox"/> LEGNO <input type="checkbox"/> METALLO <input type="checkbox"/> POSA ITAL JOLLY <input type="checkbox"/> RITRA CLIENTE <input type="checkbox"/> TRASPORTO VOSTRA SEDE <input type="checkbox"/> TRASPORTO ALTRA DESTINAZIONE (indicare in note) | | | | | | | | | | | | | | | | | | | |
| | | | | | | | | | | | | | | | | TIMBRE E FIRMA PER ACCETTAZIONE: _____ | | | |
| ITAL JOLLY S.r.l. - via E. Fermi, 49/51/53 - 28080 San Pietro Maresca (NO) - Tel. +39 0321 468970 Fax +39 0321 468981 - E-mail: info@itajolly.it - Sito Web: www.itajolly.it | | | | | | | | | | | | | | | | | | | |



ITAL JOLLY S.r.l.

via E. Fermi, 49/51/53
28060 San Pietro Mosezzo (NO)

Telefono +39 0321 468970

Fax +39 0321 468981



info@italjolly.it
www.italjolly.it